

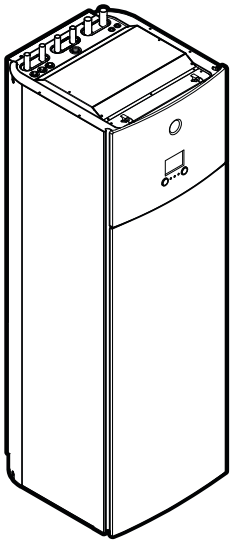

Manuale d'uso

Daikin Altherma 3 GEO



EGSAH06D ▲ 9W ▼
EGSAH06UD ▲ 9W ▼
EGSAH10D ▲ 9W ▼
EGSAH10UD ▲ 9W ▼
EGSAX06D ▲ 9W ▼ (G)
EGSAX06UD ▲ 9W ▼
EGSAX10D ▲ 9W ▼ (G)
EGSAX10UD ▲ 9W ▼

▲ = 1, 2, 3, ..., 9, A, B, C, ..., Z
▼ = , , 1, 2, 3, ..., 9

Sommario

1	Informazioni su questo documento	2
2	Istruzioni di sicurezza per l'utente	3
2.1	Informazioni generali	3
2.2	Istruzioni per un utilizzo sicuro	4
3	Note relative al sistema	4
3.1	Componenti di un tipico layout sistema	4
4	Guida rapida	5
4.1	Livello autorizzazione utente	5
4.2	Riscaldamento/raffreddamento ambiente	5
4.3	Acqua calda sanitaria	7
5	Funzionamento	7
5.1	Interfaccia utente: panoramica	7
5.2	Struttura del menu: Panoramica delle impostazioni utente	9
5.3	Schermate possibili: panoramica	10
5.3.1	Schermata iniziale	10
5.3.2	Schermata menu principale	11
5.3.3	Schermata dei setpoint	11
5.3.4	Schermata dettagliata con i valori	12
5.4	Portare il funzionamento nello stato ATTIVATO o DISATTIVATO	12
5.4.1	Indicazione visiva	12
5.4.2	Portare su ATTIVATO o DISATTIVATO	12
5.5	Letture delle informazioni	12
5.6	Controllo del riscaldamento/raffreddamento ambiente	13
5.6.1	Impostazione del modo funzionamento ambiente	13
5.6.2	Per cambiare la temperatura ambiente desiderata	13
5.6.3	Per cambiare la temperatura dell'acqua in uscita richiesta	14
5.7	Controllo dell'acqua calda sanitaria	14
5.7.1	Modo riscaldamento preventivo e mantenimento	14
5.7.2	Modo programmato	14
5.7.3	Modo programmato+riscaldamento preventivo e mantenimento	14
5.7.4	Uso del funzionamento potente dell'ACS	15
5.8	Schermata del programma: Esempio	15
5.9	Curva climatica	17
5.9.1	Cosa è la curva climatica?	17
5.9.2	Curva a 2 punti	17
5.9.3	Curva con pendenza-sfalsamento	17
5.9.4	Uso delle curve climatiche	18
6	Suggerimenti per il risparmio energetico	19
7	Manutenzione e assistenza	19
7.1	Panoramica: Manutenzione e assistenza	19
8	Risoluzione dei problemi	20
8.1	Per visualizzare il testo di guida in caso di difetto	20
8.2	Per controllare lo storico dei difetti	20
8.3	Sintomo: Fa troppo freddo (caldo) nel soggiorno	20
8.4	Sintomo: L'acqua al rubinetto è troppo fredda	21
8.5	Sintomo: Guasto della pompa di calore	21
8.6	Sintomo: dopo la messa in funzione, il sistema produce un gorgogliamento	21
9	Smaltimento	21
10	Glossario	22
11	Impostazioni installatore: Tabelle da compilarsi a cura dell'installatore	22
11.1	Procedura guidata di configurazione	22
11.2	Menu Impostazioni	22

1 Informazioni su questo documento

Grazie per aver acquistato questo prodotto. Si prega di:

- Leggere attentamente la documentazione prima di usare l'interfaccia utente, per assicurarsi le migliori prestazioni possibili.
- Chiedere all'installatore di fornire informazioni sulle impostazioni da questi utilizzate per configurare il sistema. Controllare se ha compilato le tabelle delle impostazioni installatore. IN CASO CONTRARIO, chiedergli di provvedere in tal senso.
- Conservare la documentazione per future consultazioni.

Destinatari

Utenti finali

Serie di documenti

Questo documento fa parte di una serie di documenti. La serie completa è composta da:

• Precauzioni generali di sicurezza:

- Istruzioni di sicurezza che devono essere lette prima dell'installazione
- Formato: cartaceo (nella scatola dell'unità)

• Manuale d'uso:

- Guida rapida per l'utilizzo di base
- Formato: cartaceo (nella scatola dell'unità)

• Guida di riferimento per l'utilizzatore:

- Istruzioni passo-passo dettagliate e informazioni generali per l'utilizzo di base e avanzato
- Formato: file digitali disponibili su <https://www.daikin.eu>. Utilizzare la funzione di ricerca  per trovare il proprio modello.

• Manuale d'installazione:

- Istruzioni d'installazione
- Formato: cartaceo (nella scatola dell'unità)

• Guida di consultazione per l'installatore:

- Preparazione dell'installazione, consigli utili, dati di riferimento, ...
- Formato: file digitali disponibili su <https://www.daikin.eu>. Utilizzare la funzione di ricerca  per trovare il proprio modello.

• Supplemento al manuale delle apparecchiature opzionali:

- Informazioni supplementari su come installare le apparecchiature opzionali
- Formato: cartaceo (nella scatola dell'unità) + file digitali disponibili su <https://www.daikin.eu>. Utilizzare la funzione di ricerca  per trovare il proprio modello.

Potrebbe essere disponibile una revisione più recente della documentazione fornita andando sul sito web regionale Daikin oppure chiedendo al proprio installatore.

La documentazione originale è scritta in inglese. La documentazione in tutte le altre lingue è una traduzione.

App ONECTA



Se viene configurato dal proprio installatore, si può utilizzare la app ONECTA per controllare e monitorare lo stato del proprio sistema. Per maggiori informazioni, vedere:

<http://www.onlinecontroller.daikineurope.com/>



Breadcrumb

I breadcrumb (esempio: **[4.3]**) aiutano a individuare la posizione in cui ci si trova nella struttura menu dell'interfaccia utente.

1	Per abilitare i breadcrumb: Sulla schermata principale o sulla schermata del menu principale, premere il pulsante della guida. A sinistra in alto nello schermo compaiono i breadcrumb.	?
2	Per disabilitare i breadcrumb: Premere nuovamente il pulsante della guida.	?

Anche in questo documento si parla di breadcrumb. **Esempio:**

1	Andare a [4.3] : Riscaldamento/raffreddamento ambiente > Range di funzionamento.	
---	---	--

Questo significa:

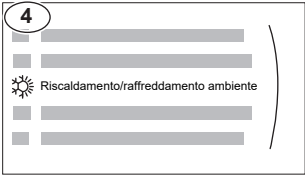
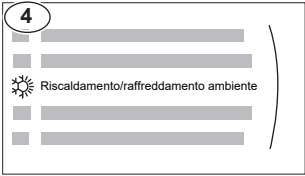
1	Partendo dalla schermata iniziale, ruotare il selettore sinistro e andare su Riscaldamento/raffreddamento ambiente.	
		
2	Premere il selettore sinistro per andare al sottomenu.	
3	Ruotare il selettore sinistro e andare su Range di funzionamento.	
		
4	Premere il selettore sinistro per andare al sottomenu.	

2 Istruzioni di sicurezza per l'utente

Rispettare sempre le seguenti istruzioni e norme di sicurezza.

2.1 Informazioni generali



AVVERTENZA

In caso di dubbi su come utilizzare l'unità, contattare l'installatore.



AVVERTENZA

L'apparecchiatura può essere utilizzata da bambini a partire dagli 8 anni di età e da persone con capacità fisiche, sensoriali o mentali ridotte, ovvero senza la necessaria esperienza e le necessarie conoscenze, purché siano supervisionate da una persona responsabile della loro sicurezza,

ricevano istruzioni riguardanti l'uso sicuro dell'apparecchio e comprendano i pericoli insiti nell'apparecchiatura.

I bambini **NON DEVONO** giocare con l'apparecchiatura.

La pulizia e la manutenzione **NON** devono essere effettuate dai bambini senza adeguata supervisione.



AVVERTENZA

Per evitare scosse elettriche o incendi:

- **NON** pulire l'unità con acqua.
- **NON** utilizzare l'unità con le mani bagnate.
- **NON** posizionare oggetti contenenti acqua sull'unità.



ATTENZIONE

- **NON** appoggiare oggetti o attrezzature sull'unità.
- **NON** sedersi, arrampicarsi o stare in piedi sull'unità.

- Le unità sono contrassegnate con il simbolo seguente:



Indica che i prodotti elettrici ed elettronici **NON** possono essere smaltiti insieme ai rifiuti domestici non differenziati. **NON** cercare di smontare il sistema da soli: lo smontaggio del sistema e il trattamento del refrigerante, dell'olio e di qualsiasi altra parte **DEVONO** essere eseguiti da un installatore qualificato in conformità alla legge applicabile.

Le unità **DEVONO** essere trattate presso una struttura specializzata per il riutilizzo, il riciclaggio e il recupero dei materiali. Il corretto smaltimento del prodotto eviterà le possibili conseguenze negative sull'ambiente e sulla salute dell'uomo. Per ulteriori informazioni, contattare l'installatore o l'ente locale preposto.

- Le batterie sono contrassegnate con il simbolo seguente:



Indica che la batteria **NON** può essere smaltita insieme ai rifiuti domestici non differenziati. Se sotto a tale simbolo è stampato un simbolo chimico, quest'ultimo indica che la batteria contiene un metallo pesante in una concentrazione superiore a un determinato valore.

I simboli chimici possibili sono: Pb: piombo (>0,004%).

Le batterie esauste **DEVONO** essere trattate presso una struttura specializzata per il riutilizzo. Il corretto smaltimento delle batterie esauste eviterà le possibili conseguenze negative sull'ambiente e sulla salute dell'uomo.

3 Note relative al sistema

2.2 Istruzioni per un utilizzo sicuro

ATTENZIONE: MATERIALE LEGGERMENTE INFIAMMABILE

Il refrigerante all'interno di questa unità è leggermente infiammabile.

AVVERTENZA

L'apparecchio deve essere stoccato in modo da evitare danni meccanici, in un ambiente ben ventilato e senza sorgenti di accensione funzionanti di continuo (per esempio: fiamme libere, apparecchio a gas in funzione o un riscaldatore elettrico in funzione).



AVVERTENZA

- NON perforare né bruciare i componenti del ciclo del refrigerante.
- NON utilizzare materiali per la pulizia o mezzi per accelerare il processo di sbrinamento diversi da quelli consigliati dal produttore.
- Prestare attenzione al fatto che il refrigerante all'interno del sistema è inodore.

AVVERTENZA

- Il refrigerante all'interno dell'unità è leggermente infiammabile, ma di norma NON dovrebbe fuoriuscire. Se il refrigerante dovesse fuoriuscire nel locale, entrando a contatto con la fiamma di un bruciatore, un riscaldatore o una cucina a gas, potrebbe causare un incendio o la formazione di gas nocivi.
- Spegnerne i dispositivi di riscaldamento infiammabili, arieggiare il locale e contattare il rivenditore presso cui è stata acquistata l'unità.
- NON utilizzare l'unità finché un tecnico dell'assistenza non ha effettuato la riparazione del componente che presenta una perdita di refrigerante.

AVVERTENZA

Spurgo aria dai trasmettitori di calore o dai collettori. Prima di spurgare l'aria dai trasmettitori di calore o dai collettori, controllare se sulle pagine iniziali dell'interfaccia utente sia visualizzato  oppure il simbolo .

- In caso negativo, si può procedere immediatamente con lo spurgo aria.
- In caso affermativo, assicurarsi che l'ambiente in cui si desidera spurgare l'aria sia sufficientemente aerata.
Motivo: potrebbe verificarsi una perdita di refrigerante nel circuito idraulico e, successivamente, nell'ambiente in cui si effettua lo spurgo aria dai trasmettitori di calore o dai collettori.

3 Note relative al sistema

A seconda del layout sistema, il sistema può:

- Riscaldare un ambiente
- Raffreddare un ambiente
- Produrre acqua calda sanitaria

INFORMAZIONE

Il raffreddamento si applica solo nel caso di modelli reversibili.

INFORMAZIONE

Se nella zona principale è stato installato il riscaldamento a pavimento, in modalità di raffreddamento la zona principale può fornire solo raffrescamento. Il raffreddamento reale NON è consentito.

3.1 Componenti di un tipico layout sistema

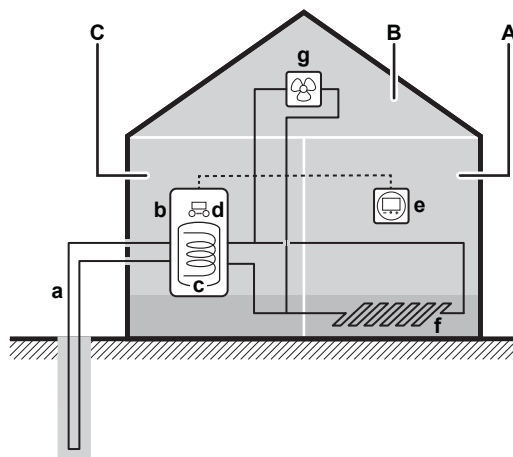

A Zona principale. **Esempio:** Soggiorno.

B Zona aggiuntiva. **Esempio:** Camera da letto.

- C** Ambiente che accoglie apparecchiature tecniche. **Esempio:** Garage.
- a** Circuito ad anello della salamoia
- b** Pompa di calore dell'unità interna
- c** Serbatoio dell'acqua calda sanitaria (ACS)
- d** Interfaccia utilizzatore dell'unità interna
- e** Interfaccia dedicata per il comfort delle persone (BRC1HHDA utilizzato come termostato ambiente)
- f** Riscaldamento a pavimento
- g** Radiatori, convettori a pompa di calore o ventilconvettori

4 Guida rapida

4.1 Livello autorizzazione utente

La quantità di informazioni che è possibile leggere e modificare nella struttura dei menu dipende dal proprio livello autorizzazione utente:

- Utente: Modo standard
- Utente finale avanzato: Si possono leggere e modificare più informazioni

Per cambiare il livello autorizzazione utente

1	Andare a [B]: Profilo utente.	
2	Inserire il codice pin relativo al livello autorizzazione utente.	—
	▪ Fare scorrere l'elenco di cifre e modificare la cifra selezionata.	
	▪ Spostare il cursore da sinistra a destra.	
	▪ Verificare il codice pin e proseguire.	

Codice d'identificazione personale dell'utente

Il codice d'identificazione personale dell'Utente è **0000**.



Codice d'identificazione personale dell'utente avanzato

Il codice d'identificazione personale dell'Utente finale avanzato è **1234**. Ora saranno visibili le voci di menu aggiuntive per l'utente.

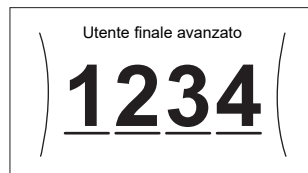

4.2 Riscaldamento/raffreddamento ambiente

Per impostare il funzionamento in modalità riscaldamento/raffreddamento ambiente su **ATTIVATO** o **DISATTIVATO**



AVVISO

Protezione antigelo ambiente. Anche se si porta su **DISATTIVATO** il funzionamento in modalità riscaldamento/raffreddamento ambiente ([C.2]: Funzionamento > Riscaldamento/raffreddamento ambiente), la protezione antigelo ambiente –se attivata– può restare in funzione. Ad ogni modo, per il controllo della temperatura dell'acqua in uscita e il controllo del termostato ambiente installato esternamente, la protezione **NON** è garantita.

1	Andare a [C.2]: Funzionamento > Riscaldamento/raffreddamento ambiente.	
2	Impostare il funzionamento su Attivato oppure Disattivato.	

Per cambiare la temperatura ambiente desiderata

Durante il controllo della temperatura ambiente, è possibile usare la schermata dei setpoint della temperatura ambiente per leggere e regolare la temperatura ambiente desiderata.

1	Andare a [1]: Ambiente interno.	
2	Regolare la temperatura ambiente desiderata.	
	a Temperatura ambiente effettiva	
	b Temperatura ambiente richiesta	

Per cambiare la temperatura dell'acqua in uscita richiesta

È possibile usare la schermata dei setpoint della temperatura dell'acqua in uscita per leggere e regolare la temperatura dell'acqua in uscita richiesta.

4 Guida rapida

1 Andare a [2]: Zona principale o [3]: Zona aggiuntiva.

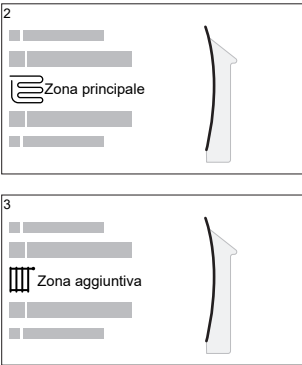

2 Regolare la temperatura dell'acqua in uscita richiesta.

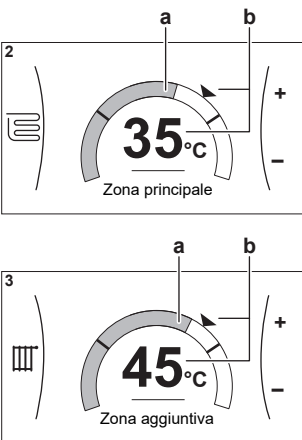

a Temperatura dell'acqua in uscita effettiva
b Temperatura dell'acqua in uscita richiesta

Modifica della curva climatica delle zone di riscaldamento/raffreddamento ambiente

1 Andare alla zona di applicazione:

Zona	Andare a ...
Zona principale – Riscaldamento	[2.5] Zona principale > Curva climatica per il riscaldamento
Zona principale – Raffreddamento	[2.6] Zona principale > Curva climatica per il raffreddamento
Zona aggiuntiva – Riscaldamento	[3.5] Zona aggiuntiva > Curva climatica per il riscaldamento
Zona aggiuntiva – Raffreddamento	[3.6] Zona aggiuntiva > Curva climatica per il raffreddamento

2 Modifica della curva climatica.

Ci sono 2 tipi di curva WD: **curva con pendenza-sfalsamento** (predefinita) e **curva a 2 punti**. Se occorre, si può cambiare il tipo in [2.E] Zona principale > Tipo di curva climatica. Il modo di regolare la curva dipende dal tipo.

Curva con pendenza-sfalsamento

Pendenza. Se si cambia la pendenza, la nuova temperatura preferita in X1 è più alta in modo diverso della temperatura preferita in X2.

Sfalsamento. Se si cambia lo sfalsamento, la nuova temperatura preferita in X1 è più alta allo stesso modo della temperatura preferita in X2.

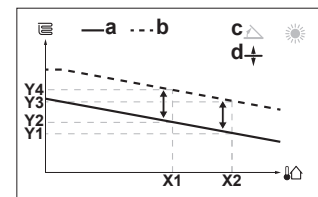
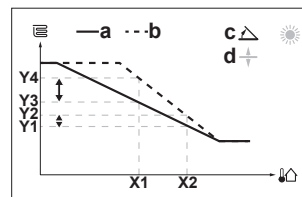

X1, X2 Temperatura ambiente esterna
Y1~Y4 Temperatura dell'acqua in uscita richiesta
a Curva WD prima delle modifiche
b Curva WD dopo le modifiche
c Pendenza
d Sfalsamento

Azioni che è possibile eseguire da questa schermata

	Selezionare la pendenza o lo sfalsamento.
	Aumentare o diminuire la pendenza/sfalsamento.
	Se si seleziona la pendenza: impostare la pendenza e andare sullo sfalsamento. Se si seleziona lo sfalsamento: impostare lo sfalsamento.
	Confermare le modifiche e tornare al sottomenu.

Curva a 2 punti

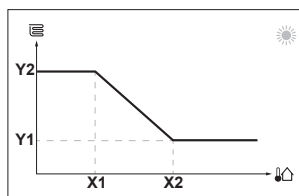

X1, X2 Temperatura ambiente esterna
Y1, Y2 Temperatura dell'acqua in uscita richiesta

Azioni che è possibile eseguire da questa schermata

	Fare scorrere le temperature.
	Modificare la temperatura.
	Andare alla temperatura successiva.
	Confermare le modifiche e proseguire.

Maggiori informazioni

Per maggiori informazioni, vedere anche:

- "5.4 Portare il funzionamento nello stato ATTIVATO o DISATTIVATO" [▶ 12]
- "5.6 Controllo del riscaldamento/raffreddamento ambiente" [▶ 13]
- "5.8 Schermata del programma: Esempio" [▶ 15]
- "5.9 Curva climatica" [▶ 17]
- Guida di consultazione per l'utilizzatore

4.3 Acqua calda sanitaria

Per impostare il funzionamento in modalità riscaldamento del serbatoio su **ATTIVATO** o **DISATTIVATO**

! AVVISO

Modo disinfezione. Anche quando si porta su **DISATTIVATO** il funzionamento in modalità riscaldamento del serbatoio ([C.3]: Funzionamento > Serbatoio), la modalità disinfezione resta in funzione. Ma se lo si porta su **DISATTIVATO** mentre la disinfezione è in funzione, si genera un errore AH.

1	Andare a [C.3]: Funzionamento > Serbatoio.	
	<p>C.3 Funzionamento</p> <p>Riscaldamento/raffreddamento ambiente Attivato</p> <p>Serbatoio Disattivato</p>	
2	Impostare il funzionamento su Attivato oppure Disattivato.	

Modifica del setpoint della temperatura serbatoio

Nel modo Solo riscaldamento preventivo e mantenimento, è possibile utilizzare la schermata dei setpoint della temperatura serbatoio per leggere e regolare la temperatura dell'acqua calda sanitaria.

1	Andare a [5]: Serbatoio.	
	<p>5</p> <p>Serbatoio</p>	
2	Regolazione della temperatura dell'acqua calda sanitaria.	
	<p>5</p> <p>50°C</p> <p>Serbatoio</p> <p>a b</p> <p>+ -</p> <p>a Temperatura dell'acqua calda sanitaria effettiva b Temperatura dell'acqua calda sanitaria richiesta</p>	

Con gli altri modi è possibile solo visualizzare la schermata dei setpoint, senza modificarla. È invece possibile modificare le impostazioni del Setpoint comfort [5.2], Setpoint economico [5.3] e Setpoint riscaldamento preventivo e mantenimento [5.4].

Maggiori informazioni

Per maggiori informazioni, vedere anche:

- ["5.4 Portare il funzionamento nello stato ATTIVATO o DISATTIVATO" \[p. 12\]](#)
- ["5.7 Controllo dell'acqua calda sanitaria" \[p. 14\]](#)
- ["5.8 Schermata del programma: Esempio" \[p. 15\]](#)
- Guida di consultazione per l'utilizzatore

5 Funzionamento

i INFORMAZIONE

Il raffreddamento si applica solo nel caso di modelli reversibili.

5.1 Interfaccia utente: panoramica

L'interfaccia utente contiene i componenti seguenti:

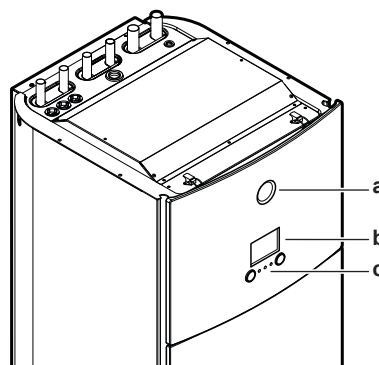

- a Indicatore di stato
- b Schermo LCD
- c Selettori e pulsanti

Indicatore di stato

I LED dell'indicatore di stato si illuminano o lampeggiano per indicare il modo di funzionamento dell'unità.

LED	Modo	Descrizione
Blu lampeggiante	Standby	L'unità non è in funzione.
Blu fisso	Uso	L'unità è in funzione.
Rosso lampeggiante	Difetto	Si è verificato un difetto. Per ulteriori informazioni, consultare "8.1 Per visualizzare il testo di guida in caso di difetto" [p. 20] .

Schermo LCD

Lo schermo LCD dispone della funzione di sospensione. Dopo 15 minuti di mancata interazione con l'interfaccia utente, lo schermo si oscura. Per riattivare il display è sufficiente premere un pulsante o ruotare uno dei selettori.

Selettori e pulsanti

I selettori e i pulsanti servono a:

- Navigare nelle schermate, nei menu e nelle impostazioni dello schermo LCD
- Impostare i valori

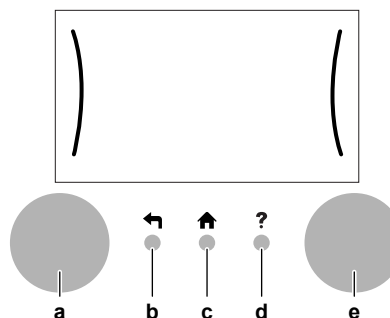

5 Funzionamento

Voce	Descrizione
a Selettore sinistro	L'LCD mostra un arco sul lato sinistro del display quando è possibile usare il selettore sinistro. <ul style="list-style-type: none">◀: Ruotare, quindi premere il selettore sinistro. Navigare nella struttura del menu.◀: Ruotare il selettore sinistro. Scegliere una voce dal menu.◀: Premere il selettore sinistro. Confermare la propria scelta o passare a un sottomenu.
b Pulsante Indietro	⬅: Premere per tornare indietro di 1 passo nella struttura del menu.
c Pulsante Home	🏠: Premere per tornare alla schermata iniziale.
d Pulsante Guida	?: Premere per visualizzare un testo di guida relativo alla pagina corrente (se disponibile).
e Selettore destro	L'LCD mostra un arco sul lato destro del display quando è possibile usare il selettore destro. <ul style="list-style-type: none">▶: Ruotare, quindi premere il selettore destro. Cambiare un valore o un'impostazione, visualizzata sul lato destro dello schermo.▶: Ruotare il selettore destro. Navigare fra i valori e le impostazioni possibili.▶: Premere il selettore destro. Confermare la propria scelta e andare alla voce successiva del menu.

5.2 Struttura del menu: Panoramica delle impostazioni utente

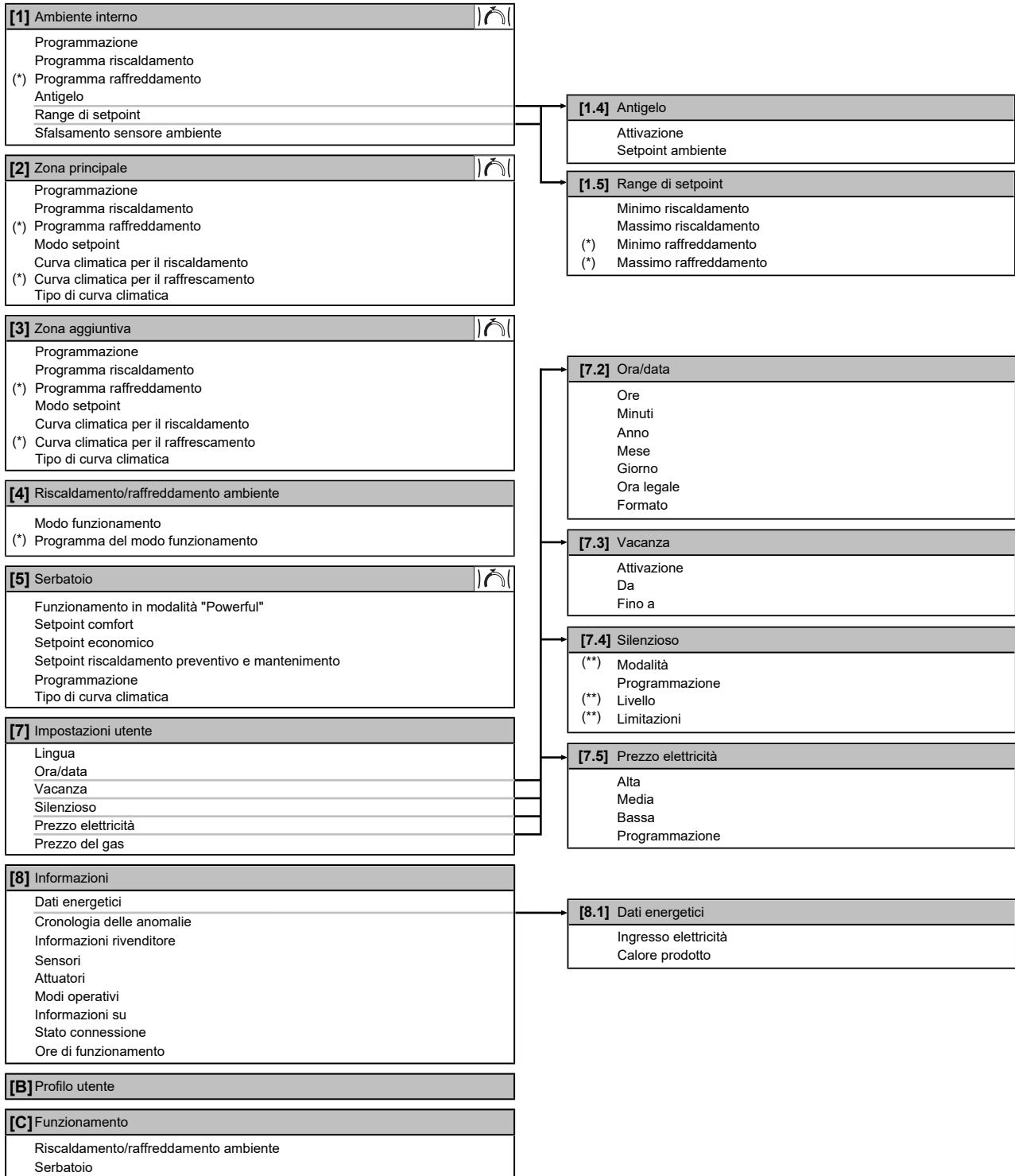

- Schermata dei setpoint
- (*) Applicabile solo per i modelli dove è possibile il raffreddamento
- (**) Accessibile solo all'installatore



INFORMAZIONE

A seconda delle impostazioni installatore selezionate e del tipo di unità, le impostazioni saranno visibili/invisibili.

5 Funzionamento

5.3 Schermate possibili: panoramica

Le schermate più comuni sono riportate sotto:

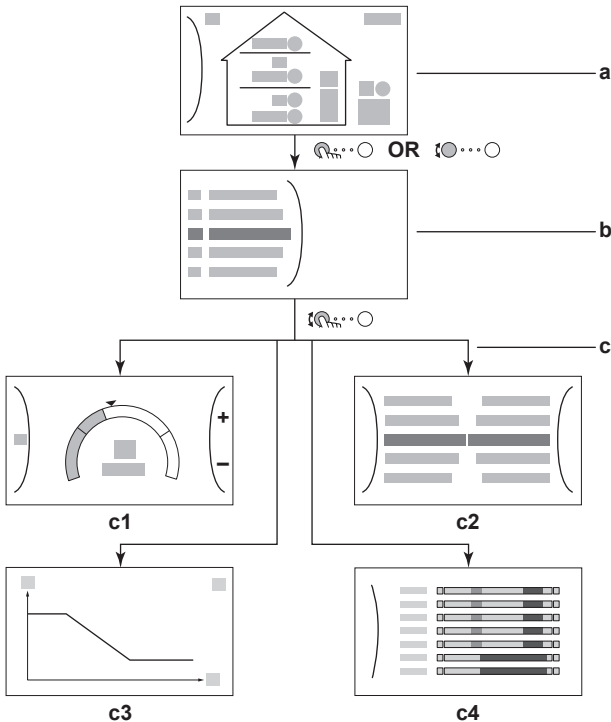

- a Schermata iniziale
- b Schermata menu principale
- c Schermate di livello inferiore:
 - c1: Schermata dei setpoint
 - c2: Schermata dettagliata con i valori
 - c3: Schermata con curva climatica
 - c4: Schermata con la programmazione

5.3.1 Schermata iniziale

Premere il pulsante per tornare alla schermata iniziale. Appare una panoramica della configurazione dell'unità e delle temperature ambiente e di setpoint. Sulla schermata iniziale sono visualizzati solo i simboli applicabili alla vostra configurazione.

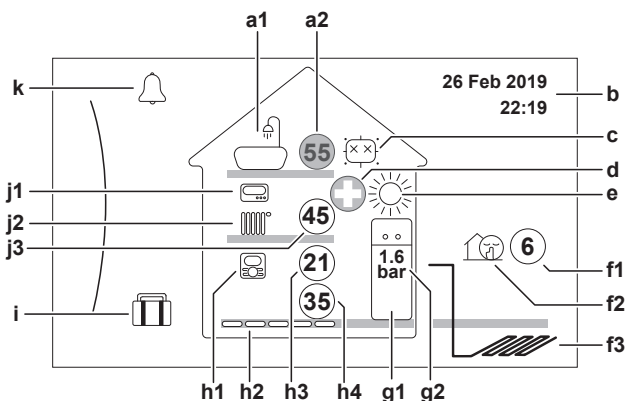

Azioni che è possibile eseguire da questa schermata	
	Fare scorrere l'elenco del menu principale.
	Andare alla schermata del menu principale.
?	Attiva/Disattiva breadcrumb.

Voce	Descrizione
a	Acqua calda sanitaria
a1	Acqua calda sanitaria
a2	Temperatura serbatoio misurata ⁽¹⁾

Voce	Descrizione
b	Data e ora correnti
c	Disinfezione / funzionamento Powerful
	Modo disinfezione attivo
d	Emergenza
	Guasto della pompa di calore e funzionamento sistema in modalità Emergenza mode oppure la pompa di calore viene forzata su DISATTIVATO.
e	Modo funzionamento ambiente
	Raffreddamento
f	Riscaldamento
	Modalità esterna / basso rumore
f1	Temperatura esterna misurata ⁽¹⁾
f2	Modalità basso rumore attiva
f3	Tubazione salamoia esterna
g	Unità interna / serbatoio dell'acqua calda sanitaria
	g1 Unità interna a pavimento con serbatoio integrato
g2	Pressione acqua
h	Zona principale
	h1 Tipo di termostato ambiente installato:
	Il funzionamento dell'unità è determinato sulla base della temperatura ambiente dell'interfaccia dedicata al comfort delle persone (BRC1HHDA usata come termostato ambiente).
	Il funzionamento dell'unità viene deciso dal termostato ambiente installato esternamente (cablato o wireless).
Nessun termostato ambiente installato o impostato. Il funzionamento dell'unità è deciso in base alla temperatura dell'acqua in uscita indipendentemente dalla temperatura ambiente effettiva e/o dalla richiesta di riscaldamento dell'ambiente.	
h2 Tipo di trasmettitore di calore installato:	
Riscaldamento a pavimento	
Ventilconvettore	
Radiatore	
h3	Temperatura ambiente misurata ⁽¹⁾
h4	Setpoint della temperatura manuale ⁽¹⁾
i	Modo vacanza
	Modo vacanza attivo

Voce	Descrizione
j Zona aggiuntiva	
j1 Tipo di termostato ambiente installato:	
	Il funzionamento dell'unità viene deciso dal termostato ambiente installato esternamente (cablato o wireless).
—	Nessun termostato ambiente installato o impostato. Il funzionamento dell'unità è deciso in base alla temperatura dell'acqua in uscita indipendentemente dalla temperatura ambiente effettiva e/o dalla richiesta di riscaldamento dell'ambiente.
j2 Tipo di trasmettitore di calore installato:	
	Riscaldamento a pavimento
	Ventilconvettore
	Radiatore
j3	Setpoint della temperatura manuale ⁽¹⁾
k Difetto	
	Si è verificato un difetto.
	Per ulteriori informazioni, consultare "8.1 Per visualizzare il testo di guida in caso di difetto" ▶ 20].

(1) Se il funzionamento corrispondente (per esempio; riscaldamento ambiente) non è attivo, il cerchio è colorato di grigio.

5.3.2 Schermata menu principale

Iniziando dalla schermata iniziale, premere (🔍) o ruotare (🔍) il selettore sinistro per aprire la schermata del menu principale. Dal menu principale, è possibile accedere alle varie schermate e sottomenu dei setpoint.

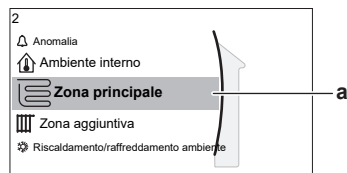

a Sottomenu selezionato

Azioni che è possibile eseguire da questa schermata	
	Fare scorrere l'elenco.
	Accedere al sottomenu.
?	Attiva/Disattiva breadcrumb.

Sottomenu	Descrizione
[0] oppure Anomalia	Limitazione: Visualizzato solo se si verifica un difetto. Per ulteriori informazioni, consultare "8.1 Per visualizzare il testo di guida in caso di difetto" ▶ 20].
[1] Ambiente interno	Limitazione: Visualizzato solo quando si usa l'interfaccia dedicata al comfort delle persone (BRC1HHDA utilizzato come termostato ambiente) per controllare l'unità interna. Impostare la temperatura ambiente.
[2] Zona principale	Mostra il simbolo applicabile per il tipo di emettitore della propria zona principale. Impostare la temperatura dell'acqua in uscita della zona principale.

Sottomenu	Descrizione
[3]	Limitazione: Visualizzato solo se ci sono due zone di temperatura dell'acqua in uscita. Mostra il simbolo applicabile per il tipo di emettitore della propria zona aggiuntiva. Impostare la temperatura dell'acqua in uscita della zona aggiuntiva (se presente).
[4]	Mostra il simbolo applicabile per la propria unità. Mettere l'unità in modo riscaldamento o in modo raffreddamento. Non è possibile cambiare modalità nei modelli per solo riscaldamento.
[5]	Impostare la temperatura serbatoio dell'acqua calda sanitaria.
[7]	Consente di accedere alle impostazioni utilizzatore, come il modo vacanza e la modalità basso rumore.
[8]	Visualizza dati e informazioni sull'unità interna.
[9]	Limitazione: Solo per l'installatore. Dà accesso alle impostazioni avanzate.
[A]	Limitazione: Solo per l'installatore. Effettuare le prove e la manutenzione.
[B]	Cambiare il profilo utilizzatore attivo.
[C]	Porta la funzione riscaldamento / raffreddamento e la preparazione dell'acqua calda sanitaria su ATTIVATO o DISATTIVATO.

5.3.3 Schermata dei setpoint

La schermata dei setpoint viene visualizzata per le schermate che descrivono i componenti del sistema che necessitano del valore per il setpoint.

Esempi

[1] Schermata della temperatura ambiente



[2] Schermata della zona principale

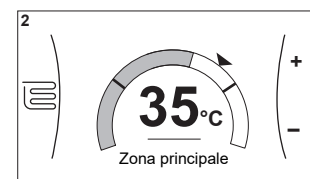

[3] Schermata della zona aggiuntiva

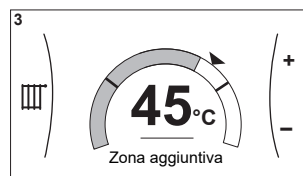

[5] Schermata della temperatura serbatoio

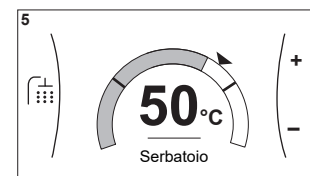

Spiegazione

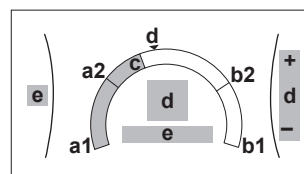

5 Funzionamento

Azioni che è possibile eseguire da questa schermata	
	Fare scorrere l'elenco dei sottomenu.
	Andare al sottomenu.
	Regolare e applicare automaticamente la temperatura desiderata.

Voce	Descrizione	
Limite temperatura minima	a1	Fissato dall'unità
	a2	Limitato dall'installatore
Limite temperatura massima	b1	Fissato dall'unità
	b2	Limitato dall'installatore
Temperatura corrente	c	Misurata dall'unità
Temperatura desiderata	d	Ruotare il selettore destro per aumentare/diminuire.
Sottomenu	e	Ruotare o premere il selettore sinistro per andare al sottomenu.

5.3.4 Schermata dettagliata con i valori

Esempio:

a Impostazioni
b Valori
c Impostazioni selezionate e valore

Azioni che è possibile eseguire da questa schermata	
	Fare scorrere l'elenco delle impostazioni.
	Modificare il valore.
	Andare all'impostazione successiva.
	Confermare le modifiche e proseguire.

5.4 Portare il funzionamento nello stato ATTIVATO o DISATTIVATO

5.4.1 Indicazione visiva

Certe funzioni dell'unità possono essere abilitate o disabilitate separatamente. Se una funzione è disabilitata, l'icona della temperatura corrispondente sulla schermata iniziale sarà grigia.

Funzionamento di riscaldamento/raffreddamento ambiente

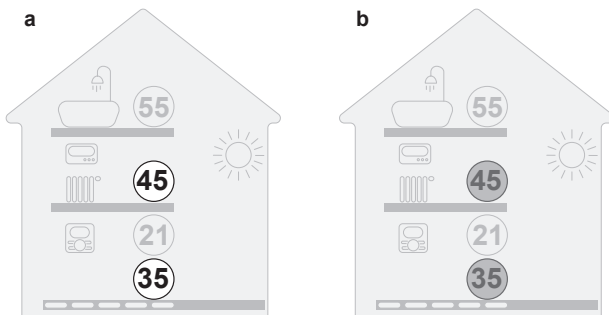

- a Funzionamento in modalità riscaldamento/raffreddamento ambiente ATTIVATO
b Funzionamento in modalità riscaldamento/raffreddamento ambiente DISATTIVATO

Funzionamento in modalità riscaldamento del serbatoio

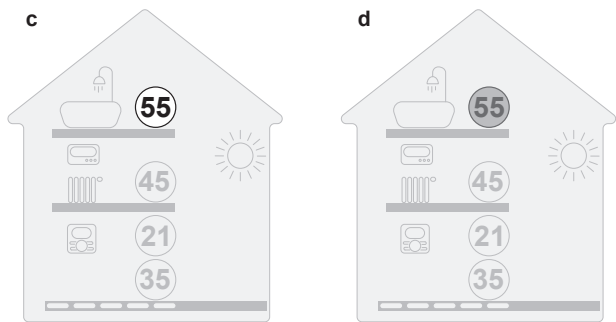

- c Funzionamento in modalità riscaldamento serbatoio ATTIVATO
d Funzionamento in modalità riscaldamento serbatoio DISATTIVATO

5.4.2 Portare su ATTIVATO o DISATTIVATO

Funzionamento di riscaldamento/raffreddamento ambiente



AVVISO

Protezione antigelo ambiente. Anche se si porta su DISATTIVATO il funzionamento in modalità riscaldamento/raffreddamento ambiente ([C.2]: Funzionamento > Riscaldamento/raffreddamento ambiente), la protezione antigelo ambiente –se attivata– può restare in funzione. Ad ogni modo, per il controllo della temperatura dell'acqua in uscita e il controllo del termostato ambiente installato esternamente, la protezione NON è garantita.

1	Andare a [C.2]: Funzionamento > Riscaldamento/raffreddamento ambiente.	
2	Impostare il funzionamento su Attivato oppure Disattivato.	

Funzionamento in modalità riscaldamento del serbatoio



AVVISO

Modo disinfezione. Anche quando si porta su DISATTIVATO il funzionamento in modalità riscaldamento del serbatoio ([C.3]: Funzionamento > Serbatoio), la modalità disinfezione resta in funzione. Ma se lo si porta su DISATTIVATO mentre la disinfezione è in funzione, si genera un errore AH.

1	Andare a [C.3]: Funzionamento > Serbatoio.	
2	Impostare il funzionamento su Attivato oppure Disattivato.	

5.5 Lettura delle informazioni

Per leggere le informazioni

1	Andare a [8]: Informazioni.	
---	-----------------------------	--

Informazioni che è possibile leggere

Nel menu...	Si può leggere...
[8.1] Dati energetici	Energia prodotta, elettricità consumata e gas consumato
[8.2] Cronologia delle anomalie	Storico dei difetti
[8.3] Informazioni rivenditore	Numero contatto/assistenza clienti
[8.4] Sensori	Temperatura ambiente, del serbatoio o dell'acqua calda sanitaria, esterna e temperatura dell'acqua in uscita (se applicabile)
[8.5] Attuatori	Stato/modo di ciascun attuttore Esempio: Pompa dell'acqua calda sanitaria ATTIVATO/DISATTIVATO
[8.6] Modi operativi	Modo funzionamento corrente Esempio: Modo sbrinamento/ritorno olio
[8.7] Informazioni su	Informazioni sulla versione del sistema Contiene un link (codice QR) con la documentazione online
[8.8] Stato connessione	Informazioni sullo stato di collegamento dell'unità, del termostato ambiente e dell'adattatore LAN

5.6 Controllo del riscaldamento/raffreddamento ambiente

5.6.1 Impostazione del modo funzionamento ambiente

Note relative ai modi operativi ambiente

L'unità può essere un modello per riscaldamento o per riscaldamento/raffreddamento:

- Se l'unità è un modello per riscaldamento, può riscaldare l'ambiente.
- Se l'unità è un modello per riscaldamento/raffreddamento, può sia riscaldare che raffreddare l'ambiente. Occorre dire al sistema quale modo funzionamento usare.

Per dire al sistema quale funzionamento ambiente usare, si può:

Si può...	Ubicazione
Controllare quale modo funzionamento ambiente è attualmente utilizzato.	Schermata iniziale
Impostare permanentemente il modo funzionamento ambiente.	Menu principale
Limitare la commutazione automatica in base al programma mensile.	





Per impostare il modo di funzionamento ambiente

1	Andare a [4.1]: Riscaldamento/raffreddamento ambiente > Modo funzionamento	
---	--	---

2	Selezionare una delle opzioni seguenti: <ul style="list-style-type: none"> Riscaldamento: Solo il modo riscaldamento Raffreddamento: Solo il modo raffreddamento Automatico: Il modo di funzionamento cambia automaticamente tra riscaldamento e raffreddamento sulla base della temperatura esterna. Limitato ogni mese in base al Programma del modo funzionamento [4.2]. 	
---	--	---



Per limitare la commutazione automatica in base a un programma

Condizioni: Impostare il modo funzionamento ambiente su Automatico.

1	Andare a [4.2]: Riscaldamento/raffreddamento ambiente > Programma del modo funzionamento.	
2	Selezionare un mese.	
3	Per ciascun mese, selezionare un'opzione: <ul style="list-style-type: none"> Reversibile: Non limitato Solo riscaldamento: Limitato Solo raffreddamento: Limitato 	
4	Confermare le modifiche.	

5.6.2 Per cambiare la temperatura ambiente desiderata

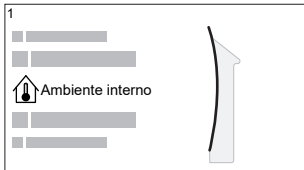
Durante il controllo della temperatura ambiente, è possibile usare la schermata dei setpoint della temperatura ambiente per leggere e regolare la temperatura ambiente desiderata.

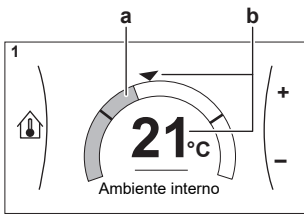

1	Andare a [1]: Ambiente interno.	
		
2	Regolare la temperatura ambiente desiderata.	
 <p>a Temperatura ambiente effettiva b Temperatura ambiente richiesta</p>		

Se la programmazione è su ATTIVATO dopo il cambiamento della temperatura ambiente desiderata

- La temperatura rimarrà invariata finché non verrà intrapresa un'azione programmata.
- La temperatura ambiente desiderata tornerà al suo valore programmato non appena si verificherà un'azione programmata.

È possibile evitare il comportamento programmato portando (temporaneamente) su DISATTIVATO la programmazione.

Per portare su DISATTIVATO la programmazione della temperatura ambiente

1	Andare a [1.1]: Ambiente interno > Programmazione.	
2	Selezionare No.	





5 Funzionamento

5.6.3 Per cambiare la temperatura dell'acqua in uscita richiesta

i INFORMAZIONE

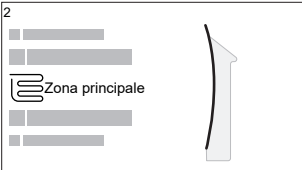
L'acqua in uscita è l'acqua che viene inviata ai trasmettitori di calore. La temperatura dell'acqua in uscita richiesta viene impostata dall'installatore in base al tipo di trasmettitore di calore. Regolare le impostazioni della temperatura manuale solo in caso di problemi.

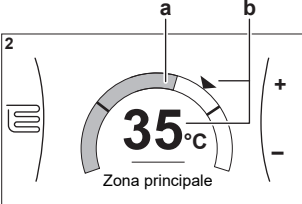
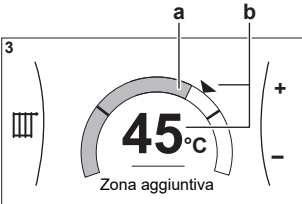
È possibile usare la schermata dei setpoint della temperatura dell'acqua in uscita per leggere e regolare la temperatura dell'acqua in uscita richiesta.

<p>1 Andare a [2]: Zona principale o [3]: Zona aggiuntiva.</p>  	
<p>2 Regolare la temperatura dell'acqua in uscita richiesta.</p>   <p>a Temperatura dell'acqua in uscita effettiva b Temperatura dell'acqua in uscita richiesta</p>	

5.7 Controllo dell'acqua calda sanitaria

5.7.1 Modo riscaldamento preventivo e mantenimento

Nel modo riscaldamento preventivo e mantenimento, il serbatoio ACS riscalda continuamente fino alla temperatura mostrata sulla pagina iniziale (per esempio: 50°C) quando la temperatura scende sotto a un certo valore.

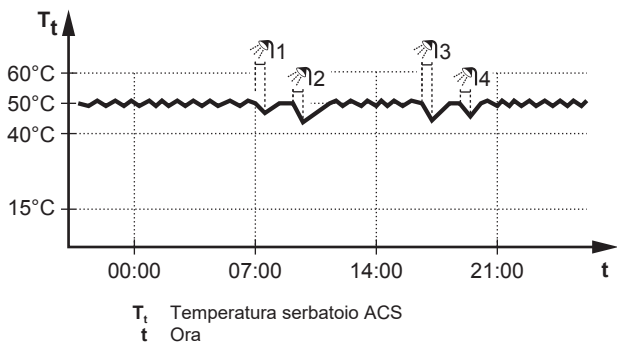

i INFORMAZIONE

Quando il modo del serbatoio ACS è il riscaldamento preventivo e mantenimento, il rischio di una carenza di capacità e di comfort è elevato. In caso di funzionamento frequente del riscaldamento preventivo e mantenimento, la funzione di riscaldamento/raffreddamento ambiente viene regolarmente interrotta.

5.7.2 Modo programmato

Nel modo programmato, il serbatoio ACS produce acqua calda in base al programma. Il periodo migliore per consentire al serbatoio di produrre acqua calda è quello notturno, perché la domanda di riscaldamento ambiente è minore.

Esempio:

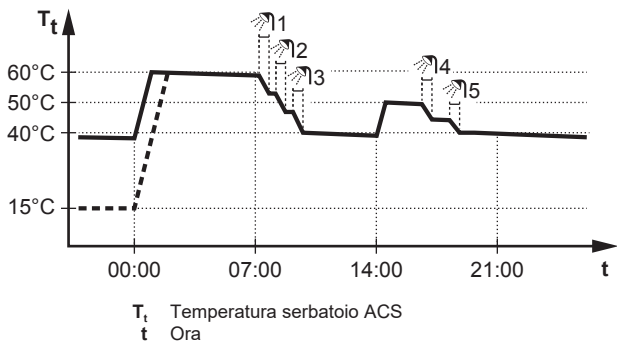

- Inizialmente, la temperatura serbatoio ACS è identica alla temperatura dell'acqua sanitaria che entra nel serbatoio ACS (esempio: 15°C).
- Alle ore 00:00 il serbatoio ACS è programmato per riscaldare l'acqua ad un valore preimpostato (esempio: Comfort = 60°C).
- Durante la mattinata, l'acqua calda viene consumata e la temperatura serbatoio ACS diminuisce.
- Alle ore 14:00 il serbatoio ACS è programmato per riscaldare l'acqua ad un valore preimpostato (esempio: EcoLogico = 50°C). L'acqua calda è nuovamente disponibile.
- Durante il pomeriggio e la sera, si consuma nuovamente acqua calda e la temperatura serbatoio ACS torna a diminuire.
- Alle 00:00 del giorno successivo, il ciclo si ripete.

5.7.3 Modo programmato+riscaldamento preventivo e mantenimento

Nel modo programmato+riscaldamento preventivo e mantenimento, il controllo dell'acqua calda sanitaria è lo stesso di quello del modo programmato. Tuttavia, quando la temperatura serbatoio ACS scende al di sotto di un valore preimpostato (=temperatura serbatoio del riscaldamento preventivo e mantenimento – valore isteresi; esempio: 35°C), il serbatoio ACS si riscalda fino a raggiungere il setpoint del riscaldamento preventivo e mantenimento (esempio: 45°C). Questo assicura che sia sempre disponibile una quantità minima di acqua calda.

Esempio:

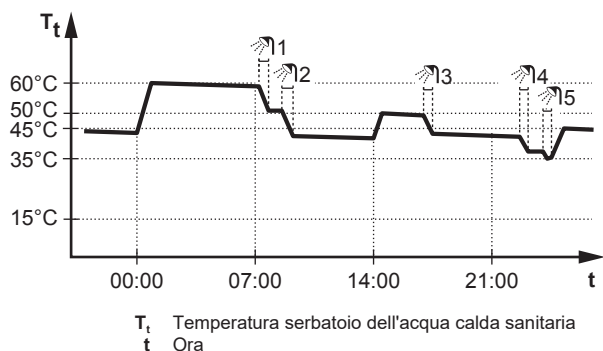

5.7.4 Uso del funzionamento potente dell'ACS



Funzionamento in modalità Powerful

Funzionamento in modalità "Powerful" permette il riscaldamento dell'acqua calda sanitaria da parte del riscaldatore di riserva. Utilizzare questo modo nei giorni in cui l'utilizzo dell'acqua calda è maggiore del solito.

Per controllare se è attivo il funzionamento in modalità Powerful

Se appare  sulla schermata iniziale, significa che il funzionamento in modalità Powerful è attivo.

Attivare o disattivare Funzionamento in modalità "Powerful" nel modo seguente:

1	Andare a [5.1]: Serbatoio > Funzionamento in modalità "Powerful"	
2	Portare il funzionamento Powerful su Disattivato oppure su Attivato.	

Esempio di utilizzo: si presenta un bisogno immediato di più acqua calda

Ci si trova nella seguente situazione:

- Si è già consumata gran parte dell'acqua calda sanitaria.
- Non si può attendere che l'azione programmata successiva riscaldi il serbatoio dell'acqua calda sanitaria.

Allora è possibile attivare il funzionamento in modalità Powerful. Il serbatoio dell'acqua calda sanitaria inizierà a riscaldare l'acqua portandola alla temperatura Comfort.

INFORMAZIONE

Quando è attivo il funzionamento Powerful, è presente un rischio elevato di problemi di riscaldamento/raffreddamento ambiente e di comfort dovuti alla carenza di capacità. In caso di funzionamento frequente dell'acqua calda sanitaria, si verificheranno delle interruzioni frequenti e lunghe del raffreddamento/riscaldamento ambiente.

5.8 Schermata del programma: Esempio

Questo esempio mostra come impostare la programmazione della temperatura ambiente nel modo riscaldamento per la zona principale.

INFORMAZIONE

Le procedure per organizzare altri programmi sono simili.

Impostazione della programmazione: panoramica

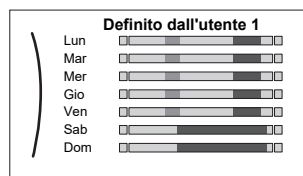

Esempio: Si desidera impostare la programmazione seguente:







Prerequisito: La programmazione della temperatura ambiente è disponibile solo se è attivo il controllo del termostato ambiente. Se il comando di temperatura dell'acqua in uscita è attivo, si può impostare invece la programmazione della zona principale.

- 1 Andare alla programmazione.
- 2 (opzionale) Cancellare il contenuto della programmazione dell'intera settimana o il contenuto della programmazione di un giorno selezionato.
- 3 Impostare la programmazione per Lunedì.
- 4 Copiare la programmazione negli altri giorni della settimana.
- 5 Impostare la programmazione per Sabato e copiarla in Domenica.
- 6 Assegnare un nome alla programmazione.



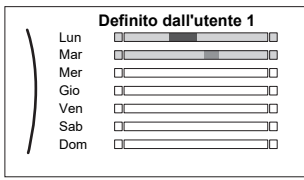

Andare alla programmazione

1	Andare a [1.1]: Ambiente interno > Programmazione.	
2	Impostare la programmazione su Sì.	
3	Andare a [1.2]: Ambiente interno > Programma riscaldamento.	

Per cancellare il contenuto del programma della settimana

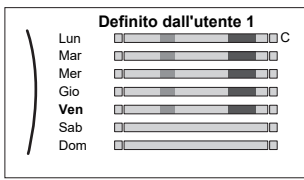

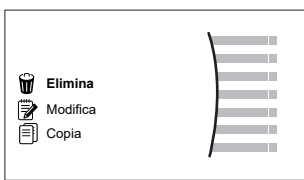



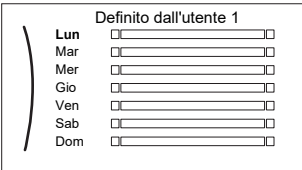

1	Selezionare il nome della pianificazione corrente.	
		
2	Selezionare Elimina.	
		
3	Selezionare OK per confermare.	

Per cancellare il contenuto del programma del giorno



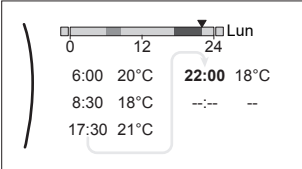



1	Selezionare il giorno di cui si desidera cancellare il contenuto. Per esempio Venerdì	
		
2	Selezionare Elimina.	
		
3	Selezionare OK per confermare.	

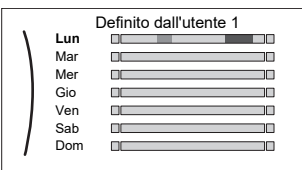

5 Funzionamento

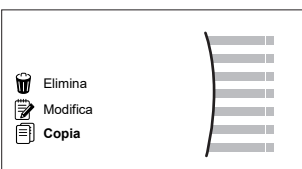
Per programmare la pianificazione di Lunedì

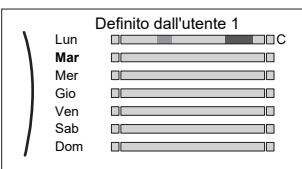



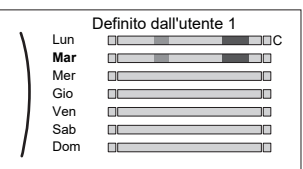

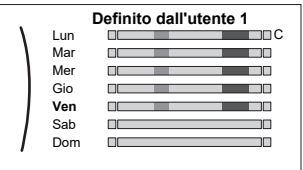

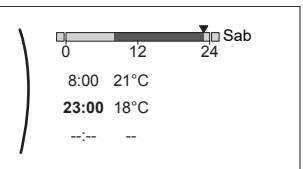

<p>1 Selezionare Lunedì.</p> 	
<p>2 Selezionare Modifica.</p> 	
<p>3 Usare il selettore sinistro per selezionare una voce e modificare la voce con il selettore destro. Si possono programmare fino a 6 azioni ogni giorno. Sulla barra, le alte temperature sono rappresentate con un colore più scuro delle basse temperature.</p>  <p>Nota: Per cancellare un'azione, impostare quest'ora come l'ora dell'azione precedente.</p>	 
<p>4 Confermare le modifiche.</p> <p>Risultato: Il programma per lunedì è definito. Il valore dell'ultima azione è valido fino all'azione programmata successiva. In questo esempio, lunedì è il primo giorno programmato. Pertanto, l'ultima azione programmata è valida fino alla prima azione del lunedì successivo.</p>	

Per copiare il programma negli altri giorni della settimana

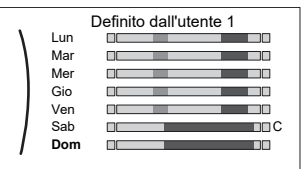

<p>1 Selezionare Lunedì.</p> 	
<p>2 Selezionare Copia.</p>  <p>Risultato: Accanto al giorno copiato è visualizzata una "C".</p>	
<p>3 Selezionare Martedì.</p> 	

<p>4 Selezionare Incolla.</p>  <p>Risultato:</p> 	
<p>5 Ripetere questa azione per tutti gli altri giorni della settimana.</p> 	<p>—</p>

Per programmare la pianificazione di Sabato e copiarla in Domenica

<p>1 Selezionare Sabato.</p>	
<p>2 Selezionare Modifica.</p>	
<p>3 Usare il selettore sinistro per selezionare una voce e modificare la voce con il selettore destro.</p> 	 
<p>4 Confermare le modifiche.</p>	
<p>5 Selezionare Sabato.</p>	
<p>6 Selezionare Copia.</p>	
<p>7 Selezionare Domenica.</p>	
<p>8 Selezionare Incolla.</p> <p>Risultato:</p> 	

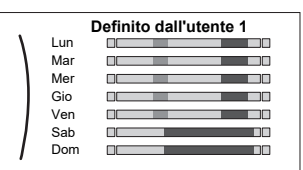
Per rinominare il programma

<p>1 Selezionare il nome della pianificazione corrente.</p> 	
--	---

2	Selezionare Rinomina.	
3	(opzionale) Per eliminare il nome del programma corrente, fare scorrere l'elenco dei caratteri fino a visualizzare ← quindi premere per rimuovere il carattere precedente. Ripetere l'operazione per ciascun carattere del nome del programma.	
4	Per nominare il programma corrente, fare scorrere l'elenco dei caratteri e confermare il carattere selezionato. Il nome del programma può contenere fino a 15 caratteri.	
5	Confermare il nuovo nome.	

**INFORMAZIONE**

Non tutti i programmi possono essere rinominati.

5.9 Curva climatica

5.9.1 Cosa è la curva climatica?

Funzionamento dipendente da condizioni meteorologiche

L'unità funziona in modo "dipendente da condizioni meteorologiche" quando la temperatura dell'acqua in uscita o del serbatoio richiesta viene determinata automaticamente dalla temperatura esterna. Per questo l'unità è collegata a un sensore di temperatura posto sulla parete nord dell'edificio. Se la temperatura esterna aumenta o diminuisce, l'unità compensa istantaneamente. In tal modo l'unità non deve attendere il feedback proveniente dal termostato per aumentare o ridurre la temperatura dell'acqua in uscita o del serbatoio. Poiché reagisce più rapidamente, evita grandi aumenti e abbassamenti della temperatura interna e della temperatura dell'acqua ai rubinetti.

Vantaggio

Il funzionamento dipendente dalle condizioni meteorologiche riduce il consumo di energia.

Curva climatica

Per poter compensare le differenze di temperatura, l'unità si affida alla sua curva climatica. La curva definisce quale deve essere la temperatura del serbatoio o dell'acqua in uscita alle diverse temperature esterne. Poiché la pendenza della curva dipende da circostanze locali, come la climatizzazione e la coibentazione dell'edificio, la curva può essere regolata dall'installatore o dall'utilizzatore.

Tipi di curve climatiche

Ci sono 2 tipi di curve climatiche:

- Curva a 2 punti
- Curva con pendenza-sfalsamento

La scelta del tipo di curva da usare per le regolazioni dipende dalle proprie preferenze. Vedere "5.9.4 Uso delle curve climatiche" [p. 18].

Disponibilità

La curva climatica è disponibile per:

- Zona principale - Riscaldamento
- Zona principale - Raffreddamento
- Zona aggiuntiva - Riscaldamento
- Zona aggiuntiva - Raffreddamento
- Serbatoio (disponibile solo per gli installatori)

**INFORMAZIONE**

Per lavorare in modo dipendente da condizioni meteorologiche, configurare correttamente il setpoint della zona principale, della zona aggiuntiva o del serbatoio. Vedere "5.9.4 Uso delle curve climatiche" [p. 18].

5.9.2 Curva a 2 punti

Definire la curva climatica con questi due setpoint:

- Setpoint (X1, Y2)
- Setpoint (X2, Y1)

Esempio

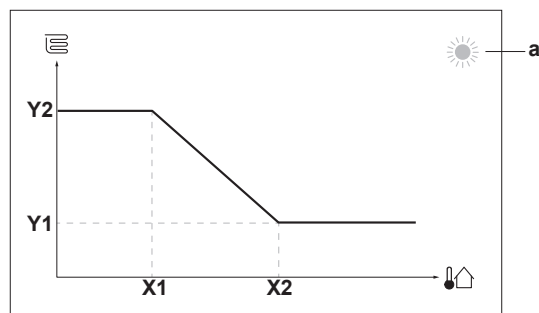

Voce	Descrizione
a	Zona dipendente dalle condizioni meteorologiche selezionata: <ul style="list-style-type: none"> ☀️: Riscaldamento della zona principale o della zona aggiuntiva ❄️: Raffreddamento della zona principale o della zona aggiuntiva 🚿: Acqua calda sanitaria
X1, X2	Esempi di temperatura ambiente esterna
Y1, Y2	Esempi di temperatura serbatoio o di temperatura dell'acqua in uscita. L'icona rappresenta il trasmettitore di calore per quella zona: <ul style="list-style-type: none"> 🔥: Riscaldamento a pavimento 🌀: Ventilconvettore 🔱: Radiatore 🚿: Serbatoio dell'acqua calda sanitaria

Azioni che è possibile eseguire da questa schermata

	Fare scorrere le temperature.
	Modificare la temperatura.
	Andare alla temperatura successiva.
	Confermare le modifiche e proseguire.

5.9.3 Curva con pendenza-sfalsamento

Pendenza e sfalsamento

Definire la curva climatica in base alla sua pendenza e al suo sfalsamento:

- Cambiare la **pendenza** per aumentare o diminuire in modo differente la temperatura dell'acqua in uscita per temperature ambiente differenti. Per esempio, se in genere la temperatura dell'acqua in uscita è accettabile ma alle basse temperature ambiente è troppo fredda, aumentare la pendenza in modo che la temperatura dell'acqua in uscita risulti più alta al diminuire delle temperature ambiente.

5 Funzionamento

- Cambiare lo **sfalsamento** per aumentare o diminuire in modo uguale la temperatura dell'acqua in uscita per temperature ambiente differenti. Per esempio, se alle diverse temperature ambiente la temperatura dell'acqua in uscita è sempre leggermente troppo fredda, spostare verso l'alto lo sfalsamento per aumentare dello stesso valore la temperatura dell'acqua in uscita per tutte le temperature ambiente.

Esempi

Curva climatica quando è selezionata la pendenza:

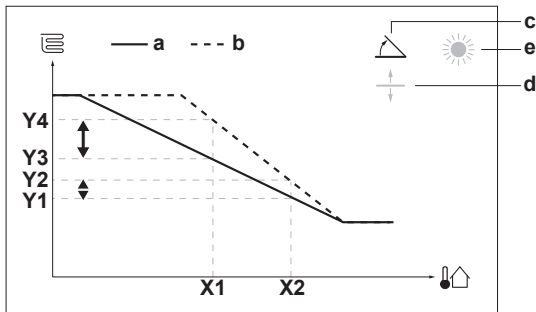

Curva climatica quando è selezionato lo sfalsamento:

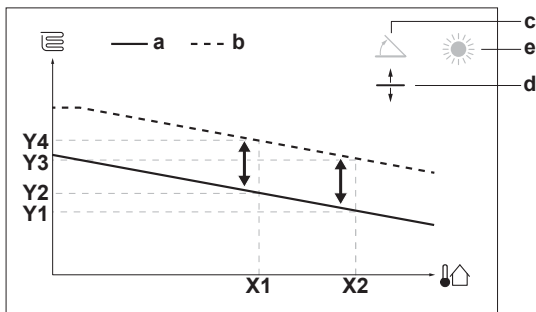

Voce	Descrizione
a	Curva WD prima delle modifiche.
b	Curva WD dopo le modifiche (a titolo di esempio): <ul style="list-style-type: none"> • Se si cambia la pendenza, la nuova temperatura preferita in X1 è più alta in modo diverso della temperatura preferita in X2. • Se si cambia lo sfalsamento, la nuova temperatura preferita in X1 è più alta allo stesso modo della temperatura preferita in X2.
c	Pendenza
d	Sfalsamento
e	Zona dipendente dalle condizioni meteorologiche selezionata: <ul style="list-style-type: none"> ☀: Riscaldamento della zona principale o della zona aggiuntiva ❄: Raffreddamento della zona principale o della zona aggiuntiva 🚿: Acqua calda sanitaria
X1, X2	Esempi di temperatura ambiente esterna
Y1, Y2, Y3, Y4	Esempi di temperatura serbatoio o di temperatura dell'acqua in uscita. L'icona rappresenta il trasmettitore di calore per quella zona: <ul style="list-style-type: none"> 🏠: Riscaldamento a pavimento 🌀: Ventilconvettore 🔱: Radiatore 🚿: Serbatoio dell'acqua calda sanitaria

Azioni che è possibile eseguire da questa schermata	
☰...○	Selezionare la pendenza o lo sfalsamento.
○...☰	Aumentare o diminuire la pendenza/sfalsamento.
○...☀	Se si seleziona la pendenza: impostare la pendenza e andare sullo sfalsamento. Se si seleziona lo sfalsamento: impostare lo sfalsamento.
☰...○	Confermare le modifiche e tornare al sottomenu.

5.9.4 Uso delle curve climatiche

Configurare la curva climatica nel modo seguente:

Definizione del modo setpoint

Per usare la curva climatica, si deve definire il modo setpoint corretto:

Andare al modo setpoint ...	Impostare il modo setpoint su ...
Zona principale – Riscaldamento	
[2.4] Zona principale > Modo setpoint	Riscaldamento con curva climatica, raffreddamento a punto fisso OPPURE Dipendente da condizioni meteorologiche (curva climatica)
Zona principale – Raffreddamento	
[2.4] Zona principale > Modo setpoint	Dipendente da condizioni meteorologiche (curva climatica)
Zona aggiuntiva – Riscaldamento	
[3.4] Zona aggiuntiva > Modo setpoint	Riscaldamento con curva climatica, raffreddamento a punto fisso OPPURE Dipendente da condizioni meteorologiche (curva climatica)
Zona aggiuntiva – Raffreddamento	
[3.4] Zona aggiuntiva > Modo setpoint	Dipendente da condizioni meteorologiche (curva climatica)
Serbatoio	
[5.B] Serbatoio > Modo setpoint	Limitazione: Disponibile solo per gli installatori. Dipendente da condizioni meteorologiche (curva climatica)

Modifica del tipo di curva climatica

Come cambiare il tipo per tutte le zone (principale + aggiuntive) e per il serbatoio, andare a [2.E] Zona principale > Tipo di curva climatica.

La vista del tipo selezionato è possibile anche con:

- [3.C] Zona aggiuntiva > Tipo di curva climatica
- [5.E] Serbatoio > Tipo di curva climatica

Limitazione: Disponibile solo per gli installatori.

Modifica della curva climatica

Zona	Andare a ...
Zona principale – Riscaldamento	[2.5] Zona principale > Curva climatica per il riscaldamento

Zona	Andare a ...
Zona principale – Raffreddamento	[2.6] Zona principale > Curva climatica per il raffrescamento
Zona aggiuntiva – Riscaldamento	[3.5] Zona aggiuntiva > Curva climatica per il riscaldamento
Zona aggiuntiva – Raffreddamento	[3.6] Zona aggiuntiva > Curva climatica per il raffrescamento
Serbatoio	Limitazione: Disponibile solo per gli installatori. [5.C] Serbatoio > Curva climatica



INFORMAZIONE

Setpoint massimi e minimi

Non è possibile configurare la curva con temperature che siano più alte o più basse dei setpoint massimi e minimi per quella zona e per il serbatoio. Quando si raggiunge il setpoint massimo o minimo, la curva si appiattisce.

Come perfezionare la curva climatica: curva con pendenza-sfalsamento

La tabella seguente descrive come ottimizzare la curva climatica di una zona o del serbatoio:

Si sente ...		Perfezionare con inclinazione e sfalsamento:	
Con temperature esterne regolari ...	Con temperature esterne fredde ...	Pendenza	Sfalsamento
OK	Freddo	↑	—
OK	Caldo	↓	—
Freddo	OK	↓	↑
Freddo	Freddo	—	↑
Freddo	Caldo	↓	↑
Caldo	OK	↑	↓
Caldo	Freddo	↑	↓
Caldo	Caldo	—	↓

Come perfezionare la curva climatica: curva a 2 punti

La tabella seguente descrive come ottimizzare la curva climatica di una zona o del serbatoio:

Si sente ...		Miglioramento con i setpoint:			
Con temperature esterne regolari ...	Con temperature esterne fredde ...	Y2 ^(a)	Y1 ^(a)	X1 ^(a)	X2 ^(a)
OK	Freddo	↑	—	↑	—
OK	Caldo	↓	—	↓	—
Freddo	OK	—	↑	—	↑
Freddo	Freddo	↑	↑	↑	↑
Freddo	Caldo	↓	↑	↓	↑
Caldo	OK	—	↓	—	↓
Caldo	Freddo	↑	↓	↑	↓
Caldo	Caldo	↓	↓	↓	↓

^(a) Vedere "5.9.2 Curva a 2 punti" ▶ 17].

6 Suggerimenti per il risparmio energetico

Suggerimenti relativi alla temperatura ambiente

- Assicurarsi che la temperatura ambiente desiderata NON sia MAI troppo alta (nel modo riscaldamento) o troppo bassa (nel modo raffreddamento), ma SEMPRE secondo le proprie esigenze effettive. Per ogni grado risparmiato, si può risparmiare fino al 6% dei costi di riscaldamento/raffreddamento.
- NON aumentare/diminuire la temperatura ambiente desiderata per velocizzare il riscaldamento/raffreddamento ambiente. L'ambiente NON si riscalderà/raffredderà più rapidamente.
- Se il proprio layout sistema contiene degli emettitori di calore lenti (esempio: riscaldamento a pavimento), evitare ampie oscillazioni della temperatura ambiente desiderata ed EVITARE che la temperatura ambiente scenda/salga troppo. Per riscaldare/raffreddare nuovamente l'ambiente, infatti, ci vorrebbe più tempo e più energia.
- Utilizzare un programma settimanale per le proprie, normali esigenze di riscaldamento o raffreddamento. Se necessario, ci si può discostare facilmente dal programma:
 - Per i periodi più brevi: Si può bypassare la temperatura ambiente programmata fino all'azione programmata successiva. **Esempio:** Se si dà una festa, oppure se si esce per un paio d'ore.
 - Per i periodi più lunghi: Si può usare il modo vacanza.

Suggerimenti relativi alla temperatura serbatoio ACS

- Usare un programma settimanale per le proprie esigenze di acqua calda sanitaria normali (SOLO nel modo programmato).
 - Programmare di riscaldare il serbatoio ACS ad un valore preimpostato (Comfort = più alto della temperatura serbatoio ACS) durante la notte, perché in questo periodo la domanda di riscaldamento ambiente è più bassa.
 - Se NON fosse sufficiente riscaldare il serbatoio ACS una volta durante la notte, programmare di riscaldare in modo aggiuntivo il serbatoio ACS ad un valore preimpostato (Ecologico = minore della temperatura serbatoio ACS) durante il giorno.
- Assicurarsi che la temperatura serbatoio ACS desiderata NON sia troppo alta. **Esempio:** Dopo l'installazione, abbassare la temperatura serbatoio ACS giornalmente di 1°C e controllare di avere ancora acqua calda a sufficienza.
- Programmare di portare su ATTIVATO la pompa dell'acqua calda sanitaria SOLO durante i periodi del giorno in cui non è necessario disporre di acqua calda istantanea. **Esempio:** Al mattino e alla sera.

7 Manutenzione e assistenza

7.1 Panoramica: Manutenzione e assistenza

L'installatore deve effettuare una manutenzione annuale. Si può reperire il numero contatto/assistenza clienti tramite l'interfaccia utilizzatore.

1	Andare a [8.3]: Informazioni > Informazioni rivenditore.	
---	--	--

In quanto utente finale, si deve:

- Mantenere pulita l'area intorno all'unità.
- Tenere pulita l'interfaccia utente con uno straccio morbido e umido. NON usare detersivi.

8 Risoluzione dei problemi

- Verificare a intervalli regolari che la pressione acqua sia superiore a 1 bar.

Refrigerante

Questo prodotto contiene gas fluorurati a effetto serra. NON liberare tali gas nell'atmosfera.

Tipo di refrigerante: R32

Valore potenziale di riscaldamento globale (GWP): 675

È possibile che siano necessarie ispezioni periodiche per controllare eventuali perdite di refrigerante secondo la legislazione applicabile. Per ulteriori informazioni, contattare l'installatore.



AVVISO

La normativa vigente riguardante i **gas fluorurati ad effetto serra** prevede che per la carica di refrigerante dell'unità venga indicato sia il peso che l'equivalente in CO₂.

Formula per calcolare la quantità in tonnellate equivalenti di CO₂: valore GWP del refrigerante × carica totale di refrigerante [in kg]/1000

Contattare il proprio installatore per ulteriori ragguagli.



ATTENZIONE: MATERIALE INFIAMMABILE

Il refrigerante contenuto nell'unità è leggermente infiammabile.



AVVERTENZA

- Il refrigerante all'interno dell'unità è leggermente infiammabile, ma di norma NON dovrebbe fuoriuscire. Se il refrigerante dovesse fuoriuscire nel locale, entrando a contatto con la fiamma di un bruciatore, un riscaldatore o una cucina a gas, potrebbe causare un incendio o la formazione di gas nocivi.
- Spegnerne i dispositivi di riscaldamento infiammabili, arieggiare il locale e contattare il rivenditore presso cui è stata acquistata l'unità.
- NON utilizzare l'unità finché un tecnico dell'assistenza non ha effettuato la riparazione del componente che presenta una perdita di refrigerante.



AVVERTENZA

L'apparecchiatura deve essere conservata in una stanza senza fonti di accensione in funzionamento continuo (esempio: fiamme libere, apparecchiature a gas in funzione o riscaldatori elettrici in funzione).



AVVERTENZA

- NON perforare né bruciare i componenti del ciclo del refrigerante.
- NON utilizzare materiali per la pulizia o mezzi per accelerare il processo di sbrinamento diversi da quelli consigliati dal produttore.
- Prestare attenzione al fatto che il refrigerante all'interno del sistema è inodore.

8 Risoluzione dei problemi

Contatti

Per i sintomi elencati di seguito, si può cercare di risolvere il problema da sé. Per qualsiasi altro problema, contattare il proprio installatore. Si può reperire il numero contatto/assistenza clienti tramite l'interfaccia utilizzatore.

1	Andare a [8.3]: Informazioni > Informazioni rivenditore.	
---	--	--

8.1 Per visualizzare il testo di guida in caso di difetto

In caso di difetto, sulla schermata iniziale apparirà il testo seguente, in base alla gravità:

- : Errore
- : Difetto

È possibile ottenere una descrizione breve e una lunga del difetto nel modo seguente:

1	Premere il selettore sinistro per aprire il menu principale e andare su Anomalia. Risultato: Sullo schermo apparirà una breve descrizione dell'errore e il codice errore.	
2	Premere ? sulla schermata dell'errore. Risultato: Sullo schermo apparirà una lunga descrizione dell'errore.	?

8.2 Per controllare lo storico dei difetti

Condizioni: Il livello autorizzazione utente è impostato su utente finale avanzato.

1	Andare a [8.2]: Informazioni > Cronologia delle anomalie.	
---	---	--

Sarà visualizzata una lista dei difetti più recenti.

8.3 Sintomo: Fa troppo freddo (caldo) nel soggiorno

Causa possibile	Azione correttiva
La temperatura ambiente desiderata è troppo bassa (alta).	Aumentare (diminuire) la temperatura ambiente desiderata. Vedere "5.6.2 Per cambiare la temperatura ambiente desiderata" [p. 13]. Se il problema si verifica ogni giorno, effettuare una delle seguenti operazioni: <ul style="list-style-type: none"> • Aumentare (diminuire) il valore preimpostato della temperatura ambiente. Vedere la Guida di riferimento per l'utente. • Regolare il programma della temperatura ambiente. Vedere "5.8 Schermata del programma: Esempio" [p. 15].
È impossibile raggiungere la temperatura ambiente desiderata.	Aumentare la temperatura manuale richiesta in base al tipo di trasmettitore di calore. Vedere "5.6.3 Per cambiare la temperatura dell'acqua in uscita richiesta" [p. 14].
La curva dipendente da condizioni meteorologiche non è impostata correttamente.	Regolare la curva dipendente da condizioni meteorologiche. Vedere la Guida di riferimento per l'utente.

8.4 Sintomo: L'acqua al rubinetto è troppo fredda

Causa possibile	Azione correttiva
La scorta di acqua calda sanitaria è finita a causa di un consumo insolitamente alto.	Se si ha bisogno immediato di acqua calda sanitaria, attivare il Funzionamento in modalità "Powerful" del serbatoio ACS.
La temperatura serbatoio ACS desiderata è troppo bassa.	Tuttavia, questo comporta un consumo aggiuntivo di energia. Vedere "5.7.4 Uso del funzionamento potente dell'ACS" [p. 15]. Se il problema si verifica ogni giorno, effettuare una delle seguenti operazioni: <ul style="list-style-type: none"> ▪ Aumentare il valore preimpostato della temperatura serbatoio ACS. Vedere la Guida di riferimento per l'utilizzatore. ▪ Regolare il programma della temperatura serbatoio ACS. Esempio: Programmare per riscaldare in aggiunta il serbatoio ACS ad un valore preimpostato (Setpoint economico = temperatura serbatoio più bassa) durante il giorno. Vedere "5.8 Schermata del programma: Esempio" [p. 15].

8.5 Sintomo: Guasto della pompa di calore



Se la pompa di calore non funziona, il riscaldatore di riserva può fungere da riscaldatore d'emergenza. Esso si fa carico dell'intero fabbisogno di calore, automaticamente oppure con interazione manuale.

- Se Emergenza è impostato su Automatico e si verifica un guasto alla pompa di calore, il riscaldatore di riserva si fa carico automaticamente della produzione di acqua calda sanitaria e del riscaldamento ambiente.
- Se Emergenza è impostato su Manuale e si verifica un guasto alla pompa di calore, l'acqua calda sanitaria e il riscaldamento ambiente si arrestano.

Per recuperare manualmente la funzione attraverso l'interfaccia utente, andare sulla schermata del menu principale Anomalia e verificare che il riscaldatore di riserva possa assumere il carico di calore oppure no.

- Altrimenti, quando Emergenza è impostato su:
 - SH automatico ridotto / DHW attivo, il riscaldamento ambiente è ridotto ma l'acqua calda sanitaria è ancora disponibile.
 - SH automatico ridotto / DHW disattivo, il riscaldamento ambiente è ridotto ma l'acqua calda sanitaria NON è disponibile.
 - SH automatico normale / DHW disattivo, il riscaldamento ambiente funziona normalmente ma l'acqua calda sanitaria NON è disponibile.

In maniera simile al modo Manuale, l'unità può assumersi l'intero carico con il riscaldatore di riserva se l'utente attiva questa funzione attraverso la schermata del menu principale Anomalia.

Se la pompa di calore si guasta, sull'interfaccia utente apparirà  o .



Causa possibile	Azione correttiva
La pompa di calore è danneggiata.	Vedere "8.1 Per visualizzare il testo di guida in caso di difetto" [p. 20].



INFORMAZIONE

Se il riscaldatore di riserva fa fronte al carico di calore, il consumo di elettricità sarà notevolmente più elevato.



8.6 Sintomo: dopo la messa in funzione, il sistema produce un gorgogliamento

Causa possibile	Azione correttiva
È presente aria nel sistema.	Spurgare l'aria dal sistema. ^(a)
Bilanciamento idraulico non corretto.	Operazioni a cura dell'installatore: <ol style="list-style-type: none"> 1 Eseguire il bilanciamento idraulico per assicurare che il flusso sia correttamente distribuito tra gli emettitori. 2 Se il bilanciamento idraulico non è sufficiente, cambiare le impostazioni di limitazione della pompa ([9-0D] e [9-0E] se applicabile).
Vari difetti.	Controllare se sulle pagine iniziali di interfaccia dell'utilizzatore sia visualizzato  oppure  . Vedere "8.1 Per visualizzare il testo di guida in caso di difetto" [p. 20] per maggiori informazioni sul difetto.

^(a) Consigliamo di spurgare l'aria con la funzione di spurgo dell'aria dell'unità (intervento a cura dell'installatore). Se si spurga l'aria dagli emettitori di calore o dai collettori, fare attenzione a quanto segue:



AVVERTENZA

Spurgo aria dai trasmettitori di calore o dai collettori. Prima di spurgare l'aria dai trasmettitori di calore o dai collettori, controllare se sulle pagine iniziali dell'interfaccia utente sia visualizzato  oppure il simbolo .

- In caso negativo, si può procedere immediatamente con lo spurgo aria.
- In caso affermativo, assicurarsi che l'ambiente in cui si desidera spurgare l'aria sia sufficientemente aerata. **Motivo:** potrebbe verificarsi una perdita di refrigerante nel circuito idraulico e, successivamente, nell'ambiente in cui si effettua lo spurgo aria dai trasmettitori di calore o dai collettori.

9 Smaltimento



AVVISO

NON cercare di smontare il sistema da soli: lo smontaggio del sistema e il trattamento del refrigerante, dell'olio e di qualsiasi altra parte DEVONO essere eseguiti in conformità alla legge applicabile. Le unità DEVONO essere trattate presso una struttura specializzata per il riutilizzo, il riciclaggio e il recupero dei materiali.

10 Glossario

10 Glossario

ACS = Acqua calda sanitaria

Acqua calda utilizzata, in qualsiasi tipo di edificio, per scopi domestici.

Tman = temperatura dell'acqua in uscita

Temperatura dell'acqua all'uscita acqua dell'unità.

11 Impostazioni installatore: Tabelle da compilarsi a cura dell'installatore

11.1 Procedura guidata di configurazione

Impostazione	Compilare...
Sistema	
Tipo di unità interna (solo lettura)	
Tipo di riscaldatore di riserva (solo lettura) [9.3.1]	
Acqua calda sanitaria [9.2.1]	
Emergenza [9.5]	
Numero di zone [4.4]	
Riscaldatore di riserva	
Tensione [9.3.2]	
Capacità massima [9.3.9]	
Zona principale	
Tipo di emettitore [2.7]	
Controllo [2.9]	
Modo setpoint [2.4]	
Programmazione [2.1]	
Tipo di curva climatica [2.E]	
Zona aggiuntiva (solo se [4.4]=1, due zone)	
Tipo di emettitore [3.7]	
Controllo (solo lettura) [3.9]	
Modo setpoint [3.4]	
Programmazione [3.1]	
Tipo di curva climatica [3.C]	
Serbatoio	
Modo riscaldamento [5.6]	
Setpoint comfort [5.2]	
Setpoint economico [5.3]	
Setpoint riscaldamento preventivo e mantenimento [5.4]	

11.2 Menu Impostazioni

Impostazione	Compilare...
Zona principale	
Tipo termostato est. [2.A]	
Zona aggiuntiva (se applicabile)	
Tipo termostato est. [3.A]	

Impostazione	Compilare...
Informazioni	
Informazioni rivenditore [8.3]	



ERC



4P569812-1 C 00000003

Copyright 2019 Daikin

DAIKIN EUROPE N.V.

Zandvoordestraat 300, B-8400 Oostende, Belgium

4P569812-1C 2023.02