

Manuale d'installazione IDROMODULO ARIA-ACQUA + BOLLITORE

WH-ADC0509L3E5, WH-ADC0509L3E5AN, WH-ADC0509L6E5, WH-ADC0509L6E5AN



ATTENZIONE

R290 REFRIGERANTE

Questo IDROMODULO ARIA-ACQUA + BOLLITORE funziona in combinazione con una unità esterna che contiene refrigerante R290.

L'INSTALLAZIONE E LA MANUTENZIONE DEL PRODOTTO DEVONO ESSERE EFFETTUATE ESCLUSIVAMENTE DA PERSONALE QUALIFICATO.

Prima dell'installazione, della manutenzione e/o dell'assistenza di questo prodotto, fare riferimento alle leggi, alle normative e ai codici nazionali, statali, territoriali e locali e ai manuali di installazione e d'uso.

Utensili necessari per l'installazione

1 Cacciavite a stella	12 Megaohmetro
2 Livella	13 Multimetro
3 Trapano elettrico, fresa a tazza	14 Chiave Torque
4 Chiave esagonale (4 mm)	18 N•m (1,8 kgf•m)
5 Chiave inglese	55 N•m (5,5 kgf•m)
6 Tagliatubi	58,8 N•m (5,8 kgf•m)
7 Alesatore	65 N•m (6,5 kgf•m)
8 Taglierina	117,6 N•m (12,0 kgf•m)
9 Rilevatore fughe gas	15 Guanti
10 Metro a nastro	
11 Termometro	

Spiegazione dei simboli presenti sull'unità interna o sull'unità esterna.

	AVVERTENZA	Questo simbolo indica che la presente apparecchiatura utilizza refrigerante infiammabile con gruppo di sicurezza A3 secondo ISO 617. In caso di perdita di refrigerante abbinata a una fonte di combustione esterna, esiste la possibilità di incendio/esplosione.
	ATTENZIONE	Questo simbolo indica che è necessario leggere attentamente il manuale di installazione.
	ATTENZIONE	Questo simbolo indica la necessità che l'apparecchiatura venga manipolata da personale di assistenza in relazione al Manuale di installazione.
	ATTENZIONE	Questo simbolo indica che sono incluse informazioni nel Manuale d'uso e/o nel Manuale di installazione.

MISURE DI SICUREZZA

- Leggere attentamente le seguenti "MISURE DI SICUREZZA" prima di procedere all'installazione dell'idromodulo aria-acqua + bollitore (di seguito definito "bollitore").
- I lavori sull'impianto elettrico e i lavori d'installazione dell'impianto idrico devono essere eseguiti rispettivamente da elettricisti e installatori di sistemi idrici autorizzati. Assicurarsi di utilizzare la corretta potenza nominale e il circuito di rete per il modello da installare.
- È necessario osservare le precauzioni qui indicate in quanto questi contenuti importanti sono relativi alla sicurezza. Il significato di ogni indicazione utilizzata è qui sotto specificato. Un'installazione errata dovuta all'inosservanza o alla mancata considerazione delle istruzioni può provocare lesioni o danni, ed il grado di severità è classificato dai seguenti simboli.
- Lasciare il manuale d'installazione con l'unità dopo l'installazione.

	AVVERTENZA	Questa indicazione implica possibilità di morte o ferite gravi.
	ATTENZIONE	Questo indicazione implica la possibilità di lesioni o di danni solo a cose.

Le azioni da seguire sono classificate dai seguenti simboli:

	Questo simbolo con sfondo bianco definisce qualcosa di VIETATO.
	Questo simbolo con sfondo nero definisce azioni da effettuare.

- Eseguire il test di funzionamento per confermare che non ci siano anomalie dopo l'installazione. Spiegare quindi all'utilizzatore l'uso e la manutenzione come specificato nelle istruzioni. Ricordare al cliente di conservare le istruzioni per l'uso per riferimenti futuri.
- Se si hanno dei dubbi sulla procedura d'installazione o sull'operazione, contattare sempre il rivenditore autorizzato in grado di fornire consigli e informazioni.

AVVERTENZA

	Non utilizzare mezzi per accelerare il processo di sbrinatorio o per la pulizia diversi da quelli consigliati dal produttore. Eventuali metodi non adatti o l'uso di materiale incompatibile potrebbero causare danni al prodotto, esplosioni o lesioni gravi.
	Non usare un cavo non specificato, modificato, di connessione o una prolunga del cavo di alimentazione. Non utilizzare la presa singola per altri apparecchi elettrici. Contatto o isolamento insufficiente o sovraccorrente provocheranno una scossa elettrica o un incendio.
	Non legare il cavo di alimentazione in un fascio. Si può verificare l'aumento anomalo della temperatura sul cavo di alimentazione.
	Tenere la busta di plastica (materiale di confezionamento) lontano dalla portata di bambini piccoli, potrebbe rimanere attaccata al naso e alla bocca impedendo la respirazione.
	Non acquistare parti elettriche non autorizzate per l'installazione, l'assistenza, la manutenzione, ecc. Possono causare scosse elettriche o incendio.
	Non forare o bruciare, in quanto l'apparecchio è pressurizzato. Non esporre l'apparecchio a calore, fiamme, scintille o altre fonti di combustione. In caso contrario, potrebbe esplodere e causare lesioni o morte.

	Non aggiungere o sostituire refrigerante diverso da quello specificato. Potrebbe danneggiare il prodotto, causare scoppi, lesioni, ecc.
	Non porre contenitori di liquidi sopra il bollitore. Si potrebbero causare danni al bollitore e/o incendi in caso di perdite o versamento sul bollitore.
	Non utilizzare il cavo di connessione quale cavo di collegamento per il bollitore/unità esterna. Utilizzare il cavo di collegamento del bollitore/dell'unità esterna, fare riferimento alle istruzioni  COLLEGAMENTO DEL CAVO AL BOLLITORE ed eseguire saldamente il collegamento del bollitore/dell'unità esterna. Bloccare il cavo in modo che nessuna forza esterna possa essere utilizzata sul terminale. Se il collegamento o il montaggio non è perfetto, si verificherà un riscaldamento o un incendio sulla connessione.
	Per le opere elettriche, attenersi alle normative e leggi nazionali e alle presenti istruzioni di installazione. Devono essere utilizzati un circuito elettrico indipendente ed una presa elettrica singola. Qualora la capacità del circuito elettrico non fosse sufficiente o si riscontrassero difetti nelle opere elettriche, possono verificarsi scosse elettriche o incendi.
	Per il lavoro di installazione del circuito idraulico, seguire la normativa europea e nazionale pertinente (compresa la normativa EN61770) e i codici che regolano il settore idraulico ed edile.
	Affidare l'installazione al rivenditore autorizzato o personale specializzato. Se l'installazione viene effettuata dall'utente in modo sbagliato, ciò può causare perdite d'acqua, scosse elettriche o incendi.
	Installare in un posto resistente e stabile, in grado di sostenere il peso dell'apparecchio. Se la parete non è sufficientemente solida o l'installazione non è stata fatta adeguatamente, l'apparecchio può cadere e provocare ferite.
	Si raccomanda vivamente di installare, insieme a questo apparecchio, un Interruttore Differenziale (RCD) in loco secondo quanto disposto dalle leggi nazionali sui cablaggi o dalle rispettive misure di sicurezza, in termini di corrente residua, specifiche del paese.
	Per l'installazione, utilizzare le parti accessorie e le parti fornite. In caso contrario, può verificarsi la caduta dell'apparecchio, perdite di acqua, incendi o scosse elettriche.
	Usare esclusivamente le parti d'installazione in dotazione o specificate. In caso contrario, possono verificarsi vibrazioni, cadute, perdite d'acqua, scosse elettriche o incendi nell'unità.
	Scegliere un luogo in cui, nell'evento di perdita d'acqua, tale perdita non causerà danni ad altre proprietà.
	Quando si installano delle attrezzature elettriche in edifici in legno con rete metallica o elettrica, conformandosi allo standard per gli impianti elettrici, non è consentito alcun contatto tra l'attrezzatura e l'edificio. L'isolante deve essere installato in mezzo.
	Il lavoro eseguito sul bollitore dopo la rimozione dei pannelli fissati da viti deve essere svolto con la supervisione di un rivenditore autorizzato e da un contraente d'installazione qualificato.
	Questo sistema è un apparecchio ad alimentazione multipla. Tutti i circuiti devono essere scollegati prima di accedere ai terminali dell'unità.
	Poiché la rete di acqua fredda dispone di regolatore di refluxo, valvola di ritegno o contatore dell'acqua con valvola di ritegno, devono essere previste disposizioni per l'espansione termica dell'acqua nel sistema dell'acqua calda. In caso contrario, si potranno verificare perdite di acqua.
	Per rimuovere tutte le sostanze contaminanti, i tubi d'installazione devono essere lavati abbondantemente prima che il Bollitore sia collegato. Le sostanze contaminanti possono danneggiare i componenti del Bollitore.
	Questa installazione può essere sottoposta all'approvazione delle leggi in materia edilizia applicabili nei rispettivi paesi nei quali è prevista la presentazione all'autorità locale della notifica dell'installazione prima del suo inizio.
	Il Bollitore deve essere trasportato e conservato in posizione perpendicolare e in un ambiente asciutto. Disporre sul lato posteriore durante lo spostamento nell'edificio.
	Il lavoro eseguito sul bollitore dopo la rimozione della piastra di rivestimento anteriore fissata dalle viti deve essere svolto con la supervisione di un rivenditore autorizzato, da un contraente d'installazione qualificato e da personale formato e qualificato.
	I refrigeranti potrebbero non contenere odore.
	Questo apparecchio deve essere collegato a terra correttamente. Non collegare la messa a terra ad un tubo di gas, ad un condotto dell'acqua, alla messa a terra dell'asta parafulmine né alla linea telefonica. Una messa a terra imperfetta può causare scosse elettriche in caso di guasti all'apparecchio o all'isolamento.
 ATTENZIONE	
	Non installare il bollitore in un luogo in cui si possono verificare perdite di gas infiammabile. Nel caso in cui fughe di gas si accumulino intorno all'apparecchio, si potrebbero verificare incendi.
	Evitare la penetrazione di liquidi o vapore nei pozzetti o nelle fognature in quanto il vapore è più pesante dell'aria e potrebbe formare atmosfere soffocanti.
	Non installare il presente apparecchio in una lavanderia o in altro luogo ad alta umidità. Questa situazione causerà ruggine e danni all'unità.
	Assicurarsi che l'isolamento del cavo di alimentazione non entri a contatto con parti calde (cioè tubi dell'acqua) per prevenire il mancato isolamento (scioglimento).
	Non applicare forza eccessiva sui tubi dell'acqua in quanto può danneggiarli. In caso di perdita d'acqua, si causeranno allagamenti e danni ad altre proprietà.
	Non trasportare il bollitore con acqua all'interno dell'unità. Potrebbe causare danni all'unità.
	Collegare i tubi di drenaggio come descritto nelle istruzioni. Se il drenaggio non è perfetto l'acqua esce nella stanza e rovina l'arredamento.
	Selezionare una posizione di installazione che consenta una facile manutenzione. Una installazione, manutenzione o riparazione non corretta del presente bollitore potrebbe incrementare il rischio di rottura, con conseguenti perdite, danni o lesioni e/o danni materiali.
	Collegamento dell'alimentazione di corrente al bollitore. <ul style="list-style-type: none"> ● L'alimentazione deve essere situata in un luogo accessibile affinché l'apparecchio venga scollegato in caso di emergenza. ● Bisogna attenersi alle normative di sicurezza elettrica nazionali e locali, alle leggi e alle presenti istruzioni d'installazione. ● Raccomandato vivamente per l'esecuzione del collegamento permanente all'interruttore di sicurezza. <ul style="list-style-type: none"> ■ Per bollitore WH-ADC0509L3E5 e WH-ADC0509L3E5AN: <ul style="list-style-type: none"> - Alimentazione 1: Usare interruttore certificato 2 poli 25A con una distanza tra i contatti di almeno 3,0 mm. - Alimentazione 2: Usare interruttore certificato 2 poli 15/16A con una distanza tra i contatti di almeno 3,0 mm. ■ Per bollitore WH-ADC0509L6E5 e WH-ADC0509L6E5AN: <ul style="list-style-type: none"> - Alimentazione 1: Usare interruttore certificato 2 poli 25A con una distanza tra i contatti di almeno 3,0 mm. - Alimentazione 2: Usare interruttore certificato 2 poli 30A con una distanza tra i contatti di almeno 3,0 mm.
	Assicurarsi che la corretta polarità sia mantenuta su tutto l'impianto elettrico. Altrimenti, si causerà un incendio o un scossa elettrica.
	Dopo l'installazione, controllare la situazione contro fuoriuscite d'acqua nell'area di collegamento durante il test di funzionamento. In caso di perdita, si causeranno danni ad altre proprietà.
	Se il bollitore non funziona per un periodo prolungato, l'acqua all'interno del bollitore deve essere scaricata.
	Operazioni d'installazione. Possono essere necessarie tre o più persone per eseguire il lavoro d'installazione. Il peso del bollitore potrebbe causare lesioni se trasportato da una sola persona.

Accessori in dotazione

N.	Parte accessoria	Quantità	N.	Parte accessoria	Quantità
1	Piedini regolabili	4	3	Guarnizione per scarico	1
2	Gomito di scarico condensa	1	4	Scheda di rete (CZ-TAW1B)	1

Accessori opzionali

N.	Parti accessorie	Quantità
5	Scocca del controllo remoto	1
6	Prolunga (CZ-TAW1-CBL)	1
7	PCB opzionale (CZ-NS5P)	1

Accessori reperibili in loco (opzionali)

N.	Parte	Modello	Caratteristiche	Produttore	
i	Kit Valvola 2 vie	Attuatore elettromeccanico	SFA21/18	230 V CA, 12 VA	Siemens
	*Modello/raffreddamento	Valvola a 2 vie	VX146/25		Siemens
ii	Termostato amb.	Cablato	PAW-A2W-RTWIRED	230 V CA	-
		Wireless	PAW-A2W-RTWIRELESS		
iii	Valvola miscelatrice	-	167032	230 V CA, 6 VA	Caleffi
iv	Pompa	-	Yonos 25/6	230 V CA, 0,6 A max	Wilo
v	Sensore serbatoio d'accumulo	-	PAW-A2W-TSBU	-	-
vi	Sensore esterno	-	PAW-A2W-TSOD	-	-
vii	Sensore acqua zona	-	PAW-A2W-TSHC	-	-
viii	Sensore ambiente zona	-	PAW-A2W-TSRT	-	-
ix	Sensore solare	-	PAW-A2W-TSSD	-	-

■ Si raccomanda di acquistare gli accessori reperibili in loco di cui alla tabella in alto.

Diagramma delle dimensioni



Diagramma posizione tubo



Diagramma componenti principali

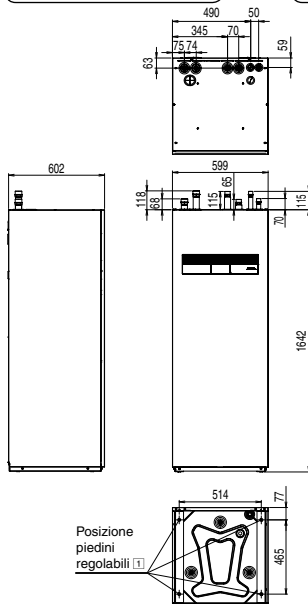
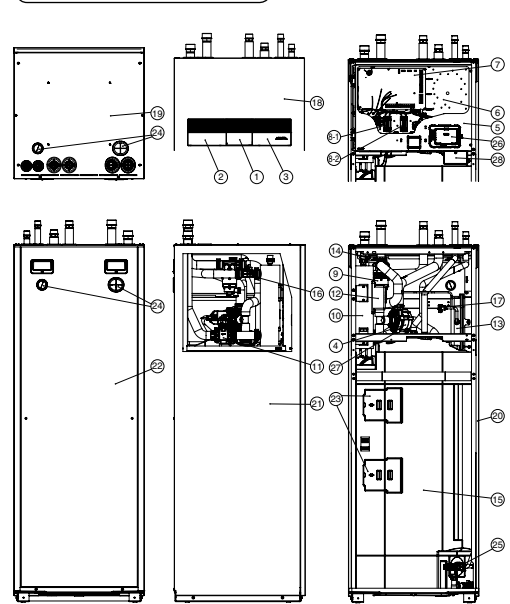

Connettore tubo	Funzione	Misura del connettore
Ⓐ	Ingresso acqua Zona 1 (da riscaldamento/raffreddamento spazi)	R 1 1/4"
Ⓑ	Uscita acqua Zona 1 (da riscaldamento/raffreddamento spazi)	R 1 1/4"
Ⓒ	Ingresso acqua fredda (bollitore dell'acqua calda ad uso domestico)	R 3/4"
Ⓓ	Uscita acqua calda (bollitore dell'acqua calda ad uso domestico)	R 3/4"
Ⓔ	Ingresso acqua (da unità esterna)	R 1"
Ⓛ	Uscita acqua (a unità esterna)	R 1"
Ⓜ	Scarico del bollitore dell'acqua calda ad uso domestico (rubinetto di scarico) Tipo: Valvola a sfera	Rc 1/2"
Ⓝ	Foro acqua di scarico	---

- 1 Controllo remoto
- 2 Pannello decorativo sinistro
- 3 Pannello decorativo destro
- 4 Pompa idraulica
- 5 Coperchio della scheda di controllo
- 6 Scheda di controllo
- 7 Scheda elettronica principale
- 8 RCB/ELCB monobase (alimentazione principale)
- 9 RCB/ELCB monobase (riscaldatore di sostituzione)
- 10 Kit filtro magnetico
- 11 Riscaldatore
- 12 Valvola a 3 vie
- 13 Elemento di protezione sul sovraccarico (non visibile)
- 14 Vaso d'espansione
- 15 Tappo di scarico
- 16 Serbatoio
- 17 Sensore di flusso
- 18 Sensore di pressione dell'acqua
- 19 Piastra anteriore
- 20 Piastra superiore
- 21 Piastra destra
- 22 Piastra sinistra
- 23 Piastra posteriore
- 24 Sensore bollitore (non visibile)
- 25 Boccola (4 pezzi)
- 26 Valvola di sicurezza
- 27 Supporto della scheda di rete
- 28 Barra anodica elettrica (non visibile - applicabile solo per WH-ADCO509L3E5AN e WH-ADCO509L6E5AN)
- 29 PCB anodo elettrico (non visibile - applicabile solo per WH-ADCO509L3E5AN e WH-ADCO509L6E5AN)

1 SCEGLIERE LA POSIZIONE MIGLIORE

Prima di scegliere il punto di installazione, ottenere l'autorizzazione dall'utente.

- Installare il bollitore in ambienti chiusi solo in luoghi resistenti alle intemperie e al gelo.
- Bisogna eseguire l'installazione su una superficie piana orizzontale e resistente.
- Vicino al bollitore non dovrebbe esserci nessuna fonte di calore o vapore.
- Ci deve essere una buona circolazione dell'aria nella stanza.
- Deve trattarsi di una posizione nella quale sia facile effettuare il drenaggio (ad esempio, ripostiglio).
- Un luogo in cui il rumore di funzionamento del bollitore non provochi disagio all'utente.
- Un luogo in cui bollitore sia lontano dalla porta.
- Un luogo accessibile per eseguire la manutenzione.
- Tenere le distanze minime da muro, soffitto o altri ostacoli come sotto indicato.
- Un luogo dove non ci sia la possibilità che si provochi una perdita di gas infiammabile.
- Fissare il bollitore per evitare che venga rovesciato accidentalmente o in caso di terremoto.

Evitare installazioni che espongono il bollitore ad una delle seguenti condizioni:

- Condizioni ambientali straordinarie; installazione al gelo o esposizione a condizioni climatiche sfavorevoli.
- Ingresso tensione superiore alla tensione specificata.

Spazio necessario per l'installazione

(Unità: mm)

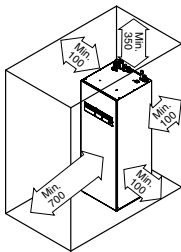

Trasporto e maneggio

- Prestare attenzione durante il trasporto dell'unità per evitare che venga danneggiata da urti.
- Rimuovere il materiale di confezionamento solo una volta arrivati alla posizione di installazione.
- Possono essere necessarie tre o più persone per eseguire il lavoro d'installazione. Il peso del bollitore potrebbe causare lesioni se trasportato da una sola persona.
- Il bollitore può essere trasportato in verticale o orizzontale.
 - Se trasportato in orizzontale, assicurarsi che la parte anteriore del materiale di confezionamento (stampata con "FRONT") sia rivolta verso l'alto.
 - Se trasportato in verticale, utilizzarlo i fori per le mani sui lati, far scorrere e spostare nella posizione desiderata.
- Fissare i piedini regolabili , se il bollitore viene installato su una superficie irregolare.



2 FORARE IL MURO E INSTALLARE UN MANICOTTO PER TUBI

1. Praticare un foro passante. (Controllare il diametro del tubo e lo spessore dell'isolamento)
2. Inserire il manicotto per tubi nel foro.
3. Fissare il raccordo al manicotto.
4. Tagliare il manicotto a circa 15 mm dal muro.

⚠ ATTENZIONE

❗ Se il muro è vuoto, fare in modo di usare il passacavo per il montaggio dei tubi al fine di evitare pericoli derivanti dai morsi dei topi sul cavo di collegamento.

5. Terminare sigillando il manicotto con del mastice o del materiale per cianfrinatura.

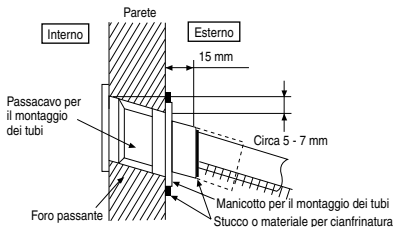

3 INSTALLAZIONE DEI TUBI

REQUISITI PER LA QUALITÀ DELL'ACQUA

Usare acqua conforme allo standard europeo di qualità dell'acqua 98/83 CE. La durata del serbatoio si riduce se si utilizzano acque sotterranee (incluse acqua di sorgente e acqua di pozzo).

Il serbatoio non deve essere utilizzato con acqua del rubinetto contenente agenti contaminanti quali sale, acido e altre impurità che potrebbero corrodere il serbatoio e il suo componente.

Installazione tipica dei tubi

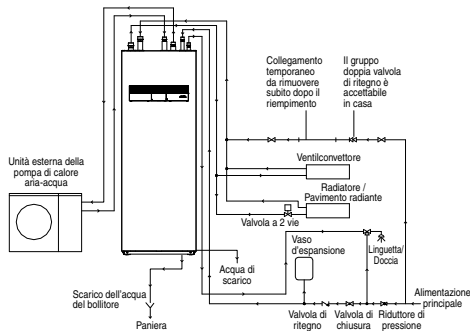

Accesso ai componenti interni

⚠ AVVERTENZA

Questa sezione è riservata solamente agli elettricisti/installatori del sistema idrico autorizzati e qualificati. Il lavoro dietro alla piastra anteriore fissata dalle viti deve essere svolto con la supervisione di un contraente qualificato, un tecnico installatore o personale della manutenzione.

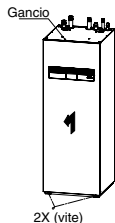

⚠ ATTENZIONE

Aprire o chiudere con cura la piastra anteriore. La pesante piastra anteriore potrebbe causare lesioni alle dita.

*Il cavo del controllo remoto è collegato al pannello anteriore, quindi prestare attenzione durante la rimozione del pannello.

Aprire e chiudere la piastra anteriore ⑩

1. Rimuovere le 2 viti di montaggio della piastra anteriore ⑩.
2. Farla scorrere verso l'alto per sganciare il gancio della piastra anteriore ⑩.
3. Per chiuderla, invertire i passaggi 1-2 precedenti.

Installazione dei tubi dell'acqua

- Rivolgersi a un installatore di circuito idraulico autorizzato per installare questo circuito idraulico.
- Questo circuito idraulico deve essere conforme alla normativa europea e nazionale pertinente (compresa la normativa EN61770) e i codici che regolano il settore edile.
- Accertarsi che i componenti installati nel circuito idraulico siano in grado di sopportare la pressione dell'acqua durante il funzionamento.
- Non utilizzare tubi usurati o set flessibili rimovibili.
- Non applicare forza eccessiva sui tubi in quanto può danneggiarli.
- Scegliere un idoneo materiale sigillante in grado di resistere alle pressioni e alle temperature del sistema.
- Assicurarsi di usare due chiavi inglesi per serrare il collegamento. Stringere ulteriormente i dadi con la chiave torsiometrica secondo i dati di torsione riportati nella tabella.
- Coprire l'estremità del tubo per prevenire l'entrata di sporco e polvere al suo interno quando lo si fa scorrere attraverso una parete.
- Se, per l'installazione, si utilizzano dei tubi metallici non in ottone, accertarsi di isolare i tubi per prevenire la corrosione galvanica.
- Non collegare tubi galvanizzati, perché si potrebbe attivare il fenomeno della corrosione galvanica.
- Utilizzare il dado adeguato per tutti i raccordi del bollitore e pulire tutti i tubi con acqua di rubinetto prima dell'installazione. Per i dettagli, consultare il Diagramma posizione tubo.

Connettore tubo	Misura del dado	Torsione
② & ⑥	RP 1 1/4"	117,6 N•m
③ & ④	RP 3/4"	58,8 N•m
⑤ & ①	RP 1"	88,2 N•m

Chiave Torque Chiave inglese

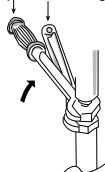

⚠ ATTENZIONE

Non serrare eccessivamente, in modo da evitare perdite di acqua.

- Garantire l'isolamento dei tubi del circuito idraulico per prevenire la riduzione della capacità di riscaldamento.
- Dopo l'installazione, controllare la situazione contro fuoriuscite d'acqua nell'area di collegamento durante il test di funzionamento.
- L'esecuzione di un collegamento sbagliato dei tubi può causare il malfunzionamento del bollitore.
- Protezione da gelo: Se il bollitore viene esposto al gelo, in caso di mancanza di alimentazione o guasto della pompa, scaricare l'impianto. Quando l'acqua riposa all'interno del sistema, è probabile che si verifichi un congelamento in grado di danneggiare il sistema. Prima dello scarico, assicurarsi che l'alimentazione sia spenta. Il riscaldatore ⑩ potrebbe danneggiarsi in caso di riscaldamento a secco.
- Resistenza alla corrosione: L'acciaio inossidabile duplex è, per natura, resistente alla corrosione sulla rete idrica. Per mantenere questa resistenza non è necessaria alcuna manutenzione specifica. Tuttavia, non si garantisce l'uso del bollitore con una rete idrica privata.
- Si consiglia di utilizzare un vassoio (reperibile in loco) per raccogliere l'acqua dal bollitore, in caso di perdite di acqua.

Sequenza di installazione dei tubi consigliata:

(a) → (c) → (e) → (f) → (b) → (d)

(A) Tubazione di riscaldamento/raffreddamento spazi

- Collegare il connettore tubo del bollitore ② al connettore di uscita del pannello/pavimento radiante Zona 1.
- Collegare il connettore tubo del bollitore ③ al connettore di ingresso del pannello/pavimento radiante Zona 1.
- L'esecuzione di un collegamento sbagliato dei tubi può causare il malfunzionamento del bollitore.
- Fare riferimento alla tabella di seguito per la portata nominale di ciascuna unità esterna.

Modello	Portata nominale (l/min)		
	Raffreddamento	Risc.	
WH-ADC0509L3E5, WH-ADC0509L3E5AN, WH-ADC0509L6E5,	WH-WDG05LE5* WH-WDG07LE5*	14,3 20,1	14,3 20,1
WH-ADC0509L6E5AN	WH-WDG09LE5*	23,5	25,8

*Non installare valvole di sfogo aria automatiche sui condotti dell'acqua interni. Nell'improbabile eventualità che il refrigerante R290 penetri nel circuito idraulico, esiste il rischio che il refrigerante fuoriesca all'interno.

(B) Tubazione di circolazione

- Collegare il connettore tubo del bollitore ① alla presa dell'acqua di ingresso dell'unità esterna.
- Collegare il connettore tubo del bollitore ② alla presa dell'acqua di uscita dell'unità esterna.
- Il mancato collegamento provoca un errore che arresta il sistema.

Modello	Tubi dell'acqua tra unità esterna e unità interna			
	Diametro interno	Lunghezza massima	Spessore isolamento	Elevazione massima
WH-WDG05LE5*	ø20	30 m	30 mm o più	10 m
WH-WDG07LE5*	ø25			
WH-WDG09LE5*				

(C) Tubazione del bollitore dell'acqua calda ad uso domestico

- Si consiglia di installare un vassoio d'espansione (reperibile in loco) nel circuito del bollitore dell'acqua calda ad uso domestico. Fare riferimento alla sezione Installazione tipica dei tubi per individuare il vassoio d'espansione.
 - Pressione di precarico consigliata del vassoio d'espansione (reperibile in loco) = 3,5 bar (0,35 MPa)
- Ad una elevata pressione dell'acqua o se la fornitura di acqua è superiore a 5bar, installare il riduttore di pressione per la rete idrica. Una pressione superiore potrebbe danneggiare il bollitore.
- Si consiglia di installare un riduttore di pressione (reperibile in loco) con le seguenti specifiche insieme al condotto del connettore tubo ⑥ del bollitore. Fare riferimento alla sezione Installazione tipica dei tubi per individuare entrambi. Specifiche consigliate per il riduttore di pressione:
 - Pressione impostata: 3,5 bar (0,35 MPa)
- Collegare un rubinetto al connettore tubo del bollitore ④ e alla rete idrica, in modo da fornire acqua con temperatura adeguata per la doccia o il rubinetto. In caso contrario, si potrebbero causare ustioni.
- L'esecuzione di un collegamento sbagliato dei tubi può causare il malfunzionamento del bollitore.

(D) Installazione del raccordo e del tubo di scarico

- Fissare il gomito di scarico condensa ② e la guarnizione ③ sulla base del oro acqua di scarico ①.

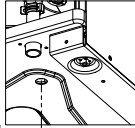

Guarnizione ③
Gomito di scarico condensa ②

- Utilizzare un tubo flessibile di scarico, reperibile sul mercato, del diametro interno di 17 mm. Fissarlo al gomito di scarico condensa ②.
- Questo tubo deve essere installato diretto costantemente verso il basso e in un ambiente a prova di gelo. Un collegamento non corretto dei tubi potrebbe causare perdite di acqua, con conseguenti danni all'arredamento.
- Se il tubo di scarico è lungo, utilizzare un dispositivo di supporto metallico lungo il tragitto per eliminare l'ondulazione del tubo stesso.
- Guidare il tubo di scarico verso l'esterno, come illustrato.



Illustrazione della guida del tubo di scarico verso l'esterno

- Non inserire questo tubo nel condotto dei liquami o nel tubo di scarico in grado di generare gas ammoniac, gas solforico ecc.
- Se necessario, usare la fascetta per stringere ulteriormente il tubo sul connettore del tubo di scarico, al fine di prevenire una perdita.
- L'acqua sgocciolerà dal tubo, pertanto l'uscita del tubo deve essere installata in un luogo in cui non possa essere mai bloccata.
- Se il tubo flessibile di scolo si trova nella stanza (in cui si può formare della condensa), aumentare l'isolamento usando PULL-E ESPANSO a spessore di 6 mm o più.

(E) Scarico del bollitore dell'acqua calda ad uso domestico (rubinetto di scarico) e tubazione della valvola di sicurezza

- Valvola di sicurezza da 8 bar (0,8 MPa) integrata nel bollitore dell'acqua calda ad uso domestico.
- I raccordi di scarico del rubinetto di scarico e della valvola di sicurezza condividono la stessa uscita di scarico.
- Utilizzare il connettore maschio R1/2" per il collegamento di questa uscita di scarico (connettore tubo ②).
- La tubazione deve essere installata diretta costantemente verso il basso. Non deve essere superiore a 2 m con non oltre 2 gomiti e non deve consentire l'accumulo di condensa o il congelamento.
- Il tubo di questa uscita di scarico non deve essere chiuso. Lo scarico deve essere libero.
- L'estremità di questa tubazione deve essere tale che l'uscita sia visibile e non possa causare danni. Tenere lontano dai componenti elettrici.
- Si consiglia di inserire una pariana in questa tubazione ④. La pariana deve essere visibile e posizionata lontano da ambienti freddi e componenti elettrici.

⚠ ATTENZIONE

Prestare estrema cautela durante l'apertura del coperchio della scheda di controllo ⑤ e della scheda di controllo ⑥ per l'installazione e la manutenzione dell'unità. In caso contrario, si potrebbero causare lesioni.



Fissaggio dei cavi di alimentazione e di collegamento

- Il cavo di collegamento tra il bollitore e l'unità esterna deve essere un cavo flessibile omologato con guaina di policloroprene del tipo 60245 IEC 57 o più pesante. Vedere la tabella di seguito per i requisiti di dimensione del cavo.

Modello		Dimensioni del cavo di collegamento
Bollitore	Unità Esterna	
WH-ADC0509L3E5, WH-ADC0509L3E5AN, WH-ADC0509L6E5, WH-ADC0509L6E5AN	WH-WDG05LE5* WH-WDG07LE5* WH-WDG09LE5*	4 x min 2,5 mm ²

- Accertarsi che il colore dei fili dell'unità esterna e i numeri sui morsetti siano gli stessi che sul bollitore.
 - Il filo di terra deve essere più lungo degli altri fili, come indicato nella figura, per garantire la sicurezza elettrica nel caso il cavo fosse strappato dai Fermacavi.
- Un sezionatore elettrico deve essere collegato al cavo di alimentazione elettrica.
 - Il sezionatore elettrico deve avere una distanza tra i contatti di almeno 3,0 mm.
 - Collegare il cavo di alimentazione 1 omologato con guaina in policloroprene, il cavo di alimentazione 2 e designazione tipo 60245 IEC 57 o cavo più pesante alla morsetteria elettrica, e all'altra estremità del cavo al sezionatore elettrico.
 Vedere la tabella di seguito per i requisiti di dimensione del cavo.

Modello		Cavo di alimentazione	Dimensioni del cavo	Sezionatori	RCD consigliato
Bollitore	Unità Esterna				
WH-ADC0509L3E5, WH-ADC0509L3E5AN	WH-WDG05LE5* WH-WDG07LE5*	1	3 x min 2,5 mm ²	25A	30 mA, 2P, tipo A
	WH-WDG09LE5*	2	3 x min 1,5 mm ²	15/16A	30 mA, 2P, tipo AC
WH-ADC0509L6E5, WH-ADC0509L6E5AN	WH-WDG05LE5* WH-WDG07LE5*	1	3 x min 2,5 mm ²	25A	30 mA, 2P, tipo A
	WH-WDG09LE5*	2	3 x min 4,0 mm ²	30A	30 mA, 2P, tipo AC

- Per evitare che il bordo affilato danneggi i cavi, questi ultimi devono passare attraverso una fodera isolante (situata alla base della scheda di controllo ⑥) prima di essere collegati alla morsetteria. La fodera isolante deve essere usata e non va rimossa.

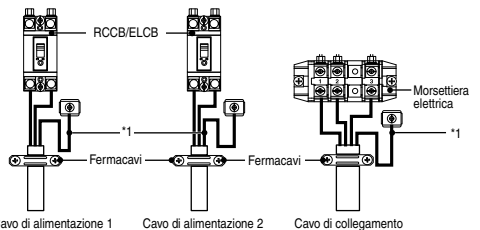
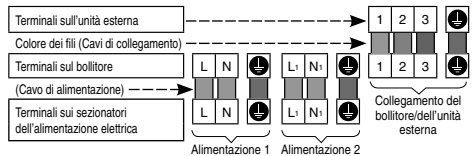

Vite terminale	Serraggio torsione cN*m (kgf*cm)
M4	157~196 {16~20}
M5	196~245 {20~25}

*1 - Per motivi di sicurezza, il cavo elettrico a terra deve essere più lungo di altri cavi

4 COLLEGAMENTO DEL CAVO AL BOLLITORE

⚠ AVVERTENZA

Questa sezione è riservata solamente agli elettricisti autorizzati e qualificati. Il lavoro dietro il coperchio della scheda di controllo ⑤ fissato dalle viti deve essere svolto con la supervisione di un contraente qualificato, un tecnico installatore o personale della manutenzione.

REQUISITI DI SPELLAMENTO E COLLEGAMENTO DEI FILI

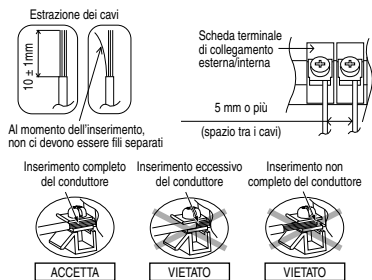

REQUISITI PER IL COLLEGAMENTO

Per bollitore WH-ADC0509L3E5, WH-ADC0509L3E5AN con WH-WDG05LE5*, WH-WDG07LE5*, WH-WDG09LE5*

- L'alimentazione elettrica 1 dell'impianto è conforme alla normativa IEC/EN 61000-3-2.
- L'alimentazione elettrica 1 dell'impianto è conforme alla normativa IEC/EN 61000-3-3 e può essere collegata alla rete di alimentazione attuale.
- L'alimentazione elettrica 2 dell'impianto è conforme alla normativa IEC/EN 61000-3-2.
- L'alimentazione elettrica 2 dell'impianto è conforme alla normativa IEC/EN 61000-3-3 e può essere collegata alla rete di alimentazione attuale.

Per bollitore WH-ADC0509L6E5, WH-ADC0509L6E5AN con WH-WDG05LE5*, WH-WDG07LE5*, WH-WDG09LE5*

- L'alimentazione elettrica 1 dell'impianto è conforme alla normativa IEC/EN 61000-3-2.
- L'alimentazione elettrica 1 dell'impianto è conforme alla normativa IEC/EN 61000-3-3 e può essere collegata alla rete di alimentazione attuale.
- L'alimentazione elettrica 2 dell'impianto è conforme alla normativa IEC/EN 61000-3-12.
- L'alimentazione elettrica 2 dell'impianto è conforme alla normativa IEC/EN 61000-3-11 e deve essere collegata ad un'ideale rete di alimentazione, in grado di sostenere un'impedenza di sistema massima di $Z_{max} = 0,123 \text{ ohm } (\Omega)$ sull'interfaccia. Tenersi in contatto con l'autorità per la fornitura in modo da assicurarsi che l'alimentazione elettrica 2 sia collegata solamente ad un'alimentazione con impedenza pari o inferiore a quella sopra riportata.

Per riscaldamento/raffreddamento spazi

1. Iniziare a riempire di acqua (con pressione superiore a 1 bar (0,1 MPa)) il circuito di riscaldamento/raffreddamento spazi tramite il connettore tubo ④.
2. Cessare di riempire di acqua in caso di flusso libero di acqua tramite il tubo di scarico della valvola di sicurezza. (Controllare l'unità esterna)
3. Accendere il bollitore.
4. Menu telecomando → Imp. installazione → Config. Assistenza → Velocità massima pompa → Installare la pompa.
5. Assicurarsi che la pompa idraulica ④ funzioni.
6. Controllare e assicurarsi che non vi siano perdite di acqua sui punti di collegamento del tubo.

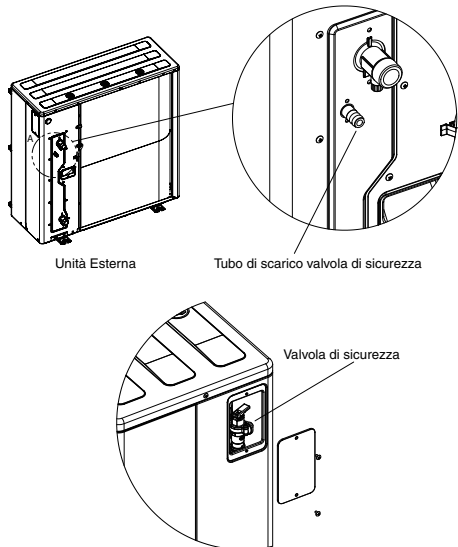

5 CARICO E SCARICO DELL'ACQUA

- Assicurarsi che l'installazione di tutti i tubi sia effettuata correttamente prima di procedere ai seguenti passaggi.

CARICARE L'ACQUA

Per bollitore dell'acqua calda ad uso domestico

1. Impostare lo scarico del bollitore dell'acqua calda ad uso domestico (rubinetto di scarico) ④ su "CHIUSO".



Scarico del bollitore dell'acqua calda ad uso domestico (rubinetto di scarico) ④

2. Impostare rubinetto/doccia su "APERTO".
3. Iniziare a riempire di acqua il bollitore dell'acqua calda ad uso domestico tramite il connettore tubo ④. Dopo 20-40 min, l'acqua dovrebbe uscire da rubinetto/doccia. In caso contrario, contattare il rivenditore autorizzato di zona.
4. Controllare e assicurarsi che non vi siano perdite di acqua sui punti di collegamento del tubo.
5. Impostare lo scarico del bollitore dell'acqua calda ad uso domestico (rubinetto di scarico) ④ su "APERTO" per 10 secondi per rilasciare aria da questa tubazione. Quindi, impostarlo su "CHIUSO".
6. Ruotare leggermente in senso antiorario la manopola della valvola di sicurezza ② e tenere per 10 secondi per rilasciare aria da questa tubazione. Quindi, riportare la manopola nella posizione originale.
7. Assicurarsi di eseguire le fasi 5 e 6 ogni volta dopo aver caricato acqua sul bollitore dell'acqua calda ad uso domestico.
8. Per evitare contropressione sulla valvola di sicurezza ②, non ruotare la manopola della valvola di sicurezza ② in senso antiorario.

SCARICARE L'ACQUA

Per bollitore dell'acqua calda ad uso domestico

1. Spegnerne l'alimentazione.
2. Impostare lo scarico del bollitore dell'acqua calda ad uso domestico (rubinetto di scarico) ④ su "APERTO".
3. Aprire un rubinetto/la doccia per permettere l'ingresso dell'aria.
4. Ruotare leggermente in senso antiorario la manopola della valvola di sicurezza ② e tenerla finché non viene rilasciata aria da questa tubazione. Quindi, riportare la manopola nella posizione originale dopo essersi assicurati che la tubazione è vuota.
5. Dopo lo scarico, impostare lo scarico del bollitore dell'acqua calda ad uso domestico (rubinetto di scarico) ④ su "CHIUSO".

6 RICONFERMA

⚠ AVVERTENZA

Assicurarsi di togliere l'alimentazione di corrente prima di eseguire ognuna delle seguenti verifiche.

CONTROLLARE LA PRESSIONE DELL'ACQUA ⁽¹⁾ (1 bar = 0,1 MPa)

La pressione dell'acqua non deve scendere al di sotto di 0,5 bar (controllando la pressione dell'acqua dal controllo remoto). Se necessario, aggiungere acqua al bollitore (tramite connettore tubo ⁽²⁾).

CONTROLLARE LA VALVOLA DI SICUREZZA

*La valvola di sicurezza è montata nell'unità esterna.

1. Verificare che la valvola di sicurezza funzioni correttamente, quindi tirare la leva in direzione orizzontale.
2. Rilasciare la leva quando l'acqua fuoriesce dal tubo di scarico della valvola di sicurezza.
(Mentre l'aria continua a fuoriuscire dal tubo di scarico, continuare a sollevare la leva per scaricare completamente l'aria.)
3. Verificare che l'acqua dal tubo di scarico si arresti.
4. In caso di perdite di acqua, tirare più volte la leva e riportarla indietro per assicurarsi che l'acqua si arresti.
5. Se l'acqua continua a fuoriuscire dallo scarico, scaricare l'acqua. Spegnerne il sistema e contattare il rivenditore autorizzato locale.

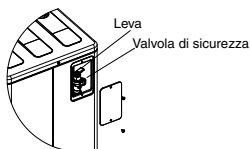

CONTROLLARE L'ACCUMULO DI ARIA

- Aprire i tappi di sfiatione dell'aria su pannello di riscaldamento, ventilconvettore, ecc., e rimuovere l'aria accumulata nell'apparecchiatura e nelle tubazioni.
- Se l'unità esterna e l'unità interna sono installate su piani diversi, aprire il tappo di sfiatione dell'aria sul tappo dell'acqua dell'unità esterna e il tappo di sfiatione dell'aria sulla bombola del riscaldatore all'interno dell'unità interna per rimuovere l'aria. (attenzione, uscirà acqua)

CONTROLLO DI PRESSIONE ANTECEDENTE DEL VASO D'ESPANSIONE ⁽³⁾

Per riscaldamento/raffreddamento spazi

- Vaso d'espansione ⁽³⁾ con una capacità d'aria di 10 L e una pressione iniziale di 1 bar è installato su questo bollitore.
- La quantità totale dell'acqua nel sistema dovrebbe essere inferiore a 200 L. (Il volume interno del tubo del bollitore è di circa 5 L)
- Se la quantità totale dell'acqua è superiore a 200 L, aggiungere un altro vaso di espansione. (reperibile in loco)
- Mantenere la distanza d'installazione in altezza del circuito idraulico di sistema entro 10 m. (Potrebbe essere necessaria una pompa extra)

CONTROLLARE RCCB/ELCB

Assicurarsi che l'impostazione dell'RCCB/ELCB sia in posizione "ON" prima di controllare l'RCCB/ELCB.

Accendere il bollitore.

Questa prova può essere eseguita solamente quando si fornisce corrente al bollitore.

⚠ AVVERTENZA

Assicurarsi di toccare solo il pulsante del test RCCB/ELCB quando si fornisce la corrente al bollitore. Altrimenti si può verificare una scossa. Prima di accedere ai terminali, tutti i circuiti di alimentazione devono essere scollegati.

- Premere il pulsante "TEST" sull'RCCB/ELCB. La leva si dovrebbe abbassare indicando "0" in caso di funzionamento normale.
- Contattare il rivenditore autorizzato in caso di malfunzionamento dell'RCCB/ELCB.
- Spegnerne il bollitore.
- Se l'RCCB/ELCB funziona in modo regolare, impostare nuovamente la leva su "ON" al termine della prova.

7 INSTALLAZIONE DEL CONTROLLO REMOTO COME TERMOSTATO AMBIENTE

- Il controllo remoto ⁽¹⁾ montato sul bollitore può essere spostato in un altro ambiente ed essere utilizzato come termostato ambiente.

Luogo di installazione

- Installare ad un'altezza da 1 a 1,5 m dal pavimento (posizione in cui è possibile rilevare la temperatura ambiente).
- Installare in verticale sulla parete.
- Evitare i seguenti punti di installazione.
 1. Accanto alla finestra, ecc., esposto alla luce diretta del sole o all'aria diretta.
 2. All'ombra o sul retro di oggetti che deviano il flusso d'aria dell'ambiente.
 3. Ambienti in cui si verifica condensa (il controllo remoto non è a prova di umidità e gocciolamento).
 4. Accanto a fonti di calore.
 5. Superfici non uniformi.
- Mantenere una distanza di 1 m o oltre da televisori, radio e PC. (Causa di immagini sfocate o disturbi)

Cablaggio del controllo remoto

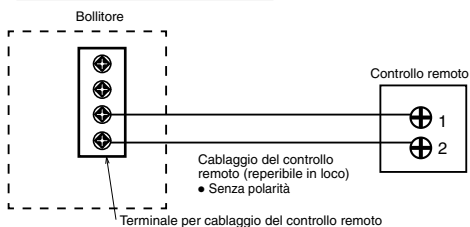

- Il cavo del controllo remoto deve essere (2 x min 0,3 mm²), doppio strato isolante di cavo con guaina in PVC o in gomma. La lunghezza totale del cavo deve essere di 50 m o meno.
- Fare attenzione a non collegare i cavi ad altri terminali del bollitore (ad es. il terminale del cablaggio della fonte di alimentazione). Potrebbe verificarsi malfunzionamento.
- Non avvolgere insieme al cablaggio della fonte di alimentazione e non conservare nello stesso tubo metallico. Potrebbe verificarsi un errore di funzionamento.
- Quando si utilizza il 2° telecomando (opzionale), collegarlo al terminale del bollitore serrandoli insieme.

Rimuovere il controllo remoto dal bollitore

1. Rimuovere il pannello decorativo sinistro ⁽²⁾ e il pannello decorativo destro ⁽³⁾ dalla piastra anteriore ⁽¹⁸⁾ spingendo delicatamente i pannelli dal retro.

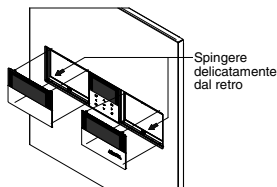

2. Rimuovere le 4 viti ed estrarre il supporto con controllo remoto ⁽¹⁾.

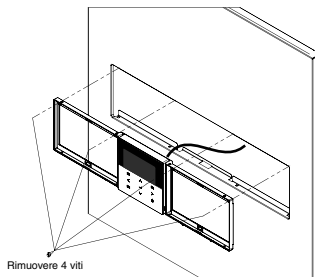

3. Rimuovere la scocca superiore dalla scocca inferiore.

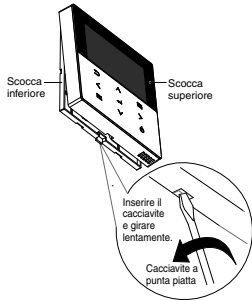

4. Rimuovere il cablaggio tra il controllo remoto ① e il terminale del bollitore.

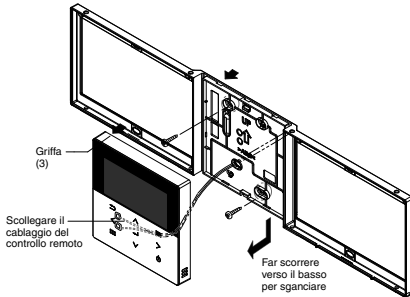

Montaggio del controllo remoto

Per tipo esposto

Preparazione: Praticare 2 fori per le viti con un cacciavite.

- 3** Montare la scocca superiore. • Allineare le griffe della scocca superiore, quindi allineare le griffe della scocca inferiore.
- 1** Montare la scocca inferiore alla parete. • Passare il filo attraverso il foro al centro della scocca inferiore.

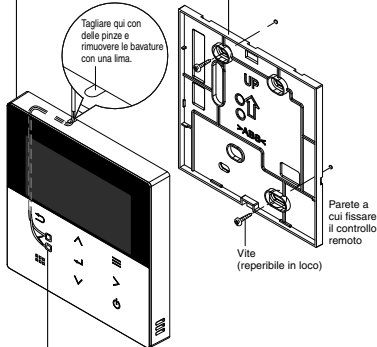

- 2** Collegare il cablaggio del controllo remoto • Disporre i fili lungo la scanalatura della scocca.

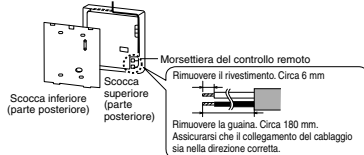

5. Per tipo incassato

Preparazione: Praticare 2 fori per le viti con un cacciavite.

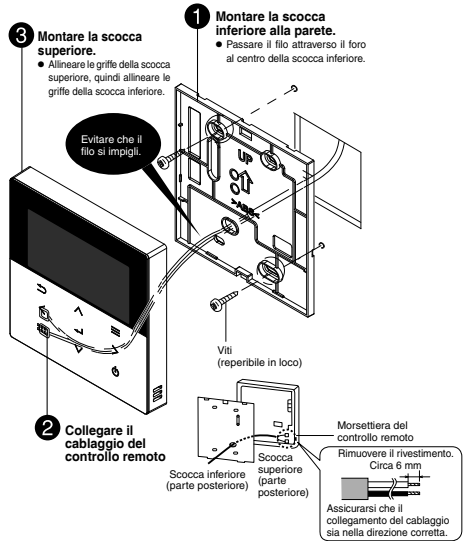

Sostituire il coperchio del controllo remoto

• Sostituire controllo remoto esistente con la scocca del controllo remoto ⑤ per chiudere il foro presente dopo la rimozione del controllo remoto.

1. Per la rimozione del controllo remoto, fare riferimento a "Rimuovere il controllo remoto dal bollitore".
2. Rimuovere la scocca superiore dalla scocca inferiore della scocca del controllo remoto ⑤.

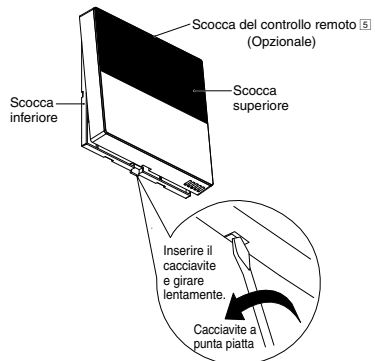

3. Invertire i passaggi da 1 a 4 della sezione "Rimuovere il controllo remoto dal bollitore" per fissare la scocca del controllo remoto ⑤ sul bollitore.

8 TEST DI FUNZIONAMENTO

- Prima del test di funzionamento, assicurarsi di controllare quanto segue:
 - La tubazione deve essere eseguita correttamente.
 - il collegamento del cavo elettrico deve essere eseguito correttamente.
 - il bollitore deve essere riempito di acqua e l'aria deve essere rilasciata.
 - Accendere l'alimentazione dopo aver riempito completamente di acqua il bollitore.
- Accendere il bollitore. Impostare RCCB /ELCB del bollitore su "ON". Quindi, fare riferimento alle istruzioni di funzionamento del controllo remoto ①.

Nota:

- Durante l'inverno, accendere l'alimentazione e mettere in standby l'unità per almeno 15 minuti prima del test di funzionamento. Attendere un tempo sufficiente per riscaldare il refrigerante ed evitare valutazioni errate del codice di errore.

- Per il normale funzionamento, la lettura della pressione dell'acqua dovrebbe mostrare valori compresi tra 0,5 bar e 3 bar (0,05 MPa e 0,3 MPa). Se necessario, regolare conseguentemente la velocità della pompa idraulica ④ per ottenere dei valori operativi di pressione dell'acqua normali. Se la regolazione della velocità della pompa idraulica ④ non risolve il problema, contattare il rivenditore autorizzato di zona.
- Rimuovere il coperchio dell'anodo elettrico per controllare la PCB dell'anodo elettrico ②. (Solo modello AN)
Verificare che il LED sia verde.
Se il LED è rosso, verificare che il bollitore sia pieno d'acqua.
Se il LED è OFF, impostare l'anodo elettrico "SI" nelle impostazioni del sistema dell'R/C.
- Dopo l'esecuzione del test, lavare il kit filtro magnetico ⑨ e il kit filtro ⑩.
Reinstallarlo dopo aver finito di pulirlo.

- Reinstallare il tappo della porta di scarico e la barra magnetica.
- Ri-carica dell'acqua nel circuito di riscaldamento/raffreddamento spazi, se necessario (fare riferimento alla Sezione 5 per i dettagli.)
- Accendere l'alimentazione.

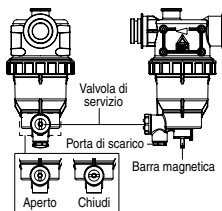

Manutenzione della valvola di sicurezza ⑫

- Si consiglia vivamente di azionare la valvola ruotando la manopola in senso antiorario per garantire il flusso libero di acqua attraverso il tubo di scarico ad intervalli periodici per assicurarsi che non sia ostruita e rimuovere i depositi di calcare.

L'acqua stagnante nel bollitore deve essere scaricata se non viene utilizzata per più di 60 giorni.

Installazione dell'unità di ventilazione sulla parte superiore del bollitore (opzionale)

- Per le procedure di installazione dell'unità di ventilazione sulla parte superiore del bollitore, consultare il Manuale di installazione dell'unità di ventilazione.

ATTENZIONE

Prima di installare l'unità di ventilazione, fissare i piedini forniti dall'unità di ventilazione ai mezzi fori sul pannello superiore del bollitore. Altrimenti, l'unità di ventilazione pesante potrebbe cadere e causare lesioni.

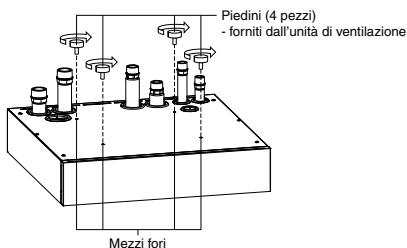

CONTROLLARE IL FLUSSO DI ACQUA DEL CIRCUITO IDRAULICO

Selezionare Imp. installazione → Config. Assistenza → Velocità massima pompa → Sfiato
Verificare che il flusso massimo di acqua durante il funzionamento della pompa principale non sia inferiore a 15 l/min.

*Il flusso di acqua può essere controllato tramite la configurazione di assistenza (Velocità max pompa)

[Il riscaldamento a bassa temperatura dell'acqua con flusso di acqua inferiore potrebbe attivare "H75" durante lo scongelamento.]

*Se non c'è flusso o viene visualizzato H62, arrestare il funzionamento della pompa e rilasciare l'aria (vedere Controllare l'accumulo di aria P.8).

REIMPOSTARE ELEMENTO PROTEZIONE SUL SOVRACCARICO ⑫

Elemento di protezione sul sovraccarico ⑫ ha lo scopo, nell'ambito della sicurezza, di prevenire un surriscaldamento dell'acqua. Quando l'elemento di protezione sul sovraccarico ⑫ scatta ad una temperatura dell'acqua elevata, seguire i passaggi di cui sotto per reimpostarlo.

- Togliere il coperchio.
- Usare una penna di prova per premere delicatamente sul pulsante centrale per reimpostare l'elemento di protezione sul sovraccarico ⑫.
- Fissare il coperchio nella condizione di fissaggio originale.

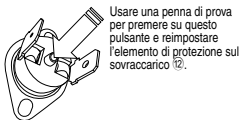

Usare una penna di prova per premere su questo pulsante e reimpostare l'elemento di protezione sul sovraccarico ⑫.

9 MANUTENZIONE

- Per garantire sicurezza e prestazioni ottimali del bollitore, le ispezioni stagionali del bollitore, il controllo funzionale di RCCB/ELCB, dell'impianto elettrico di campo e dei tubi deve essere eseguito ad intervalli regolari. Tali operazioni devono essere svolte da un rivenditore autorizzato. Contattare il rivenditore per l'ispezione programmata.

Manutenzione del kit filtro magnetico ⑨

- Spegner l'alimentazione.
- Collocare un contenitore sotto il kit filtro magnetico ⑨.
- Ruotare per rimuovere la barra magnetica nella parte inferiore del kit filtro magnetico ⑨.
- Con una chiave a brugola (8 mm), rimuovere il tappo della porta di scarico.
- Con una chiave a brugola (4 mm), aprire la valvola di servizio per rilasciare l'acqua sporca dalla porta di scarico in un contenitore. Chiudere la valvola di servizio quando il contenitore è pieno per evitare fuoriuscite nel bollitore. Smltare l'acqua sporca.

PUNTI DA VERIFICARE

- Il bollitore è installato correttamente sul pavimento di cemento?
- Ci sono perdite di acqua nel punto di giunzione dei tubi dell'acqua?
- È stato fatto l'isolamento nel punto di giunzione dei tubi dell'acqua?
- Il funzionamento della valvola di sicurezza è normale?
- La pressione dell'acqua è maggiore di 0,5 bar?
- Lo scarico dell'acqua funziona correttamente?
- La tensione di alimentazione rientra nella gamma della tensione nominale?
- I cavi sono stati fissati saldamente a RCCB/ELCB e alla morsetteria elettrica?
- I cavi sono stati ancorati saldamente dal fermacavi?
- È stata effettuata correttamente la messa a terra?
- L'RCCB/ELCB funziona normalmente?
- Il funzionamento del controllo remoto ① LCD è normale?
- Ci sono rumori anomali?
- Il riscaldamento funziona normalmente?
- La verifica della fuoriuscita d'acqua dal bollitore è risultata negativa nei test di funzionamento?
- La manopola della valvola di sicurezza ⑫ è ruotata per il rilascio dell'aria?

1 Variazione del sistema

Questa sezione presenta la variazione dei vari sistemi che utilizzano la pompa di calore aria-acqua e il metodo di impostazione effettivo.
 (NOTA) : Per questo modello il termistore ambiente esterno della zona 1 e il termostato ambiente esterno della zona 1 devono essere sempre collegati esclusivamente alla PCB interna principale, indipendentemente dal collegamento della PCB opzionale (CZ-NS5P).

1-1 Introdurre l'applicazione relativa all'impostazione della temperatura.

Variazione di impostazione della temperatura per il riscaldamento

1. Controllo remoto

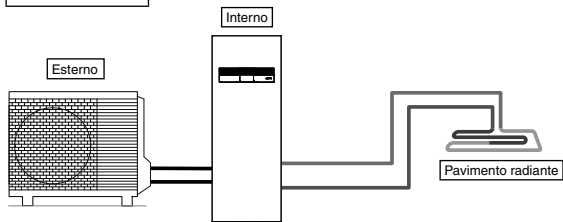

Impostazione del controllo remoto

Impostazione dell'installatore
 Impostazioni sistema
 Connettività PCB opzionale - No
 Zona e sensore:
 Temperatura acqua

Collegare il pavimento radiante o il radiatore direttamente al bollitore.
 Il controllo remoto viene installato sul bollitore.
 Questa è la forma di base del sistema più semplice.

2. Termostato ambiente

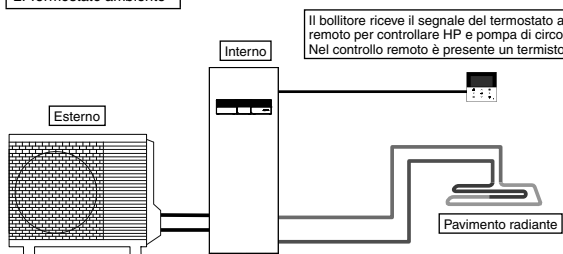

Il bollitore riceve il segnale del termostato ambiente (ON/OFF) dal controllo remoto per controllare HP e pompa di circolazione.
 Nel controllo remoto è presente un termistore integrato.

Impostazione del controllo remoto

Impostazione dell'installatore:
 Impostazioni sistema
 Connettività PCB opzionale - No
 Zona e sensore:
 Termostato amb.
 Interno

Collegare il pavimento radiante o il radiatore direttamente al bollitore.
 Rimuovere il controllo remoto dal bollitore e installarlo nell'ambiente in cui è installato il pavimento radiante.
 Si tratta di un'applicazione che utilizza il controllo remoto come termostato ambiente.

3. Termostato ambiente esterno

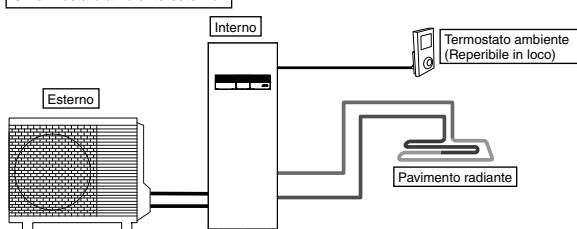

Impostazione del controllo remoto

Impostazione dell'installatore
 Impostazioni sistema
 Connettività PCB opzionale - No
 Zona e sensore:
 Termostato amb.
 (Esterno)

Collegare il pavimento radiante o il radiatore direttamente al bollitore.
 Il controllo remoto viene installato sul bollitore.
 Installare il termostato ambiente esterno a parte (reperibile in loco) nell'ambiente in cui è installato il pavimento radiante.
 Si tratta di un'applicazione che utilizza il termostato ambiente esterno.

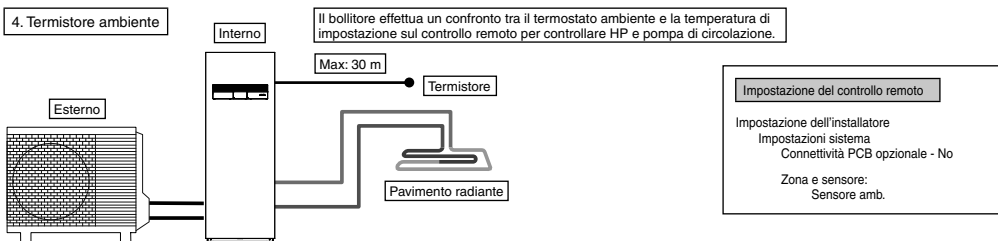

Collegare il pavimento radiante o il radiatore direttamente al bollitore. Il controllo remoto viene installato sul bollitore.

Installare il termistore ambiente esterno a parte (specificato da Panasonic) nell'ambiente in cui è installato il pavimento radiante.

Si tratta di un'applicazione che utilizza il termistore ambiente esterno.

Vi sono 2 metodi di impostazione delle temperatura dell'acqua di circolazione.

Diretto: temperatura dell'acqua di circolazione diretta impostata (valore fisso)

Curva di compens.: la temperatura dell'acqua di circolazione impostata dipende dalla temperatura ambiente esterna

In caso di termostato ambiente o termistore ambiente, è possibile impostare la curva di compensazione. In tal caso, la curva di compensazione cambia in base alla situazione ON/OFF del termostato.

- (Esempio) Se la velocità di incremento della temperatura ambiente è; molto lenta → incremento della curva di compensazione molto veloce → riduzione della curva di compensazione

Esempio di installazioni

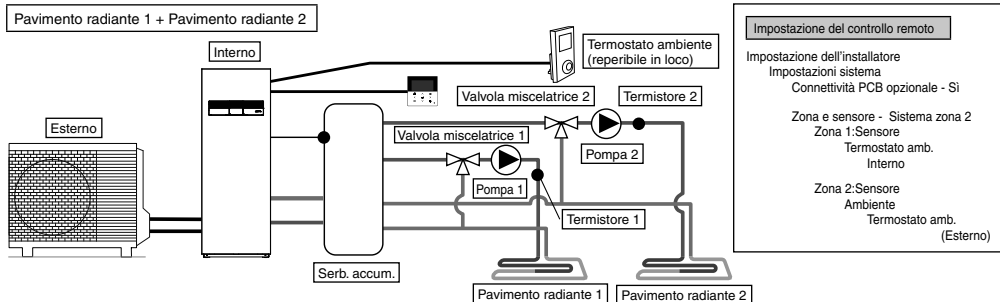

Collegare il pavimento radiante a 2 circuiti attraverso il serbatoio d'accumulo, come mostrato in figura.

Installare valvole miscelatrici, pompe e termistori (specificati da Panasonic) su entrambi i circuiti.

Rimuovere il controllo remoto dal bollitore, installarlo in uno dei circuiti e utilizzarlo come termostato ambiente.

Installare il termostato ambiente esterno (reperibile in loco) in un altro circuito.

Entrambi i circuiti possono impostare la temperatura dell'acqua di circolazione in modo indipendente.

Installare il termistore serbatoio d'accumulo sul serbatoio d'accumulo stesso.

Richiede l'impostazione del collegamento del serbatoio d'accumulo e l'impostazione della temperatura ΔT sulla funzione di riscaldamento in modo separato. Questo sistema richiede PCB opzionale (CZ-NS5P).

Nota: Il termistore del serbatoio d'accumulo deve essere collegato esclusivamente alla PCB interna principale.

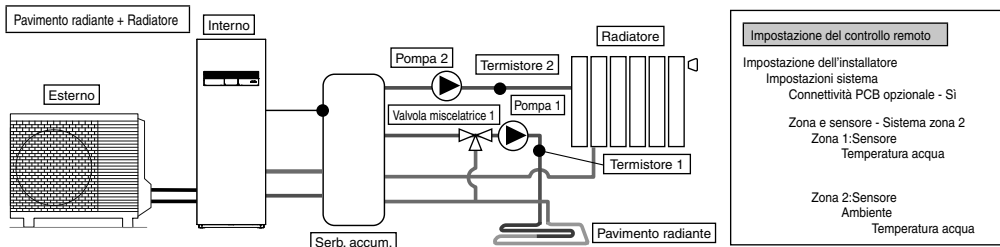

Collegare il pavimento radiante o il radiatore a 2 circuiti attraverso il serbatoio d'accumulo, come mostrato in figura.

Installare pompe e termistori (specificati da Panasonic) su entrambi i circuiti.

Installare la valvola miscelatrice nel circuito con temperatura inferiore tra i 2 circuiti.

(In genere, se si installa il circuito di pavimento radiante e radiatore su 2 zone, installare la valvola miscelatrice nel circuito del pavimento radiante.)

Il controllo remoto viene installato sul bollitore.

Per l'impostazione della temperatura, selezionare la temperatura dell'acqua di circolazione per entrambi i circuiti.

Entrambi i circuiti possono impostare la temperatura dell'acqua di circolazione in modo indipendente.

Installare il termistore serbatoio d'accumulo sul serbatoio d'accumulo stesso.

Richiede l'impostazione del collegamento del serbatoio d'accumulo e l'impostazione della temperatura ΔT sulla funzione di riscaldamento in modo separato. Questo sistema richiede PCB opzionale (CZ-NS5P).

Tenere presente che se non vi è alcuna valvola miscelatrice sul lato secondario, la temperatura dell'acqua di circolazione potrebbe diventare superiore alla temperatura di impostazione.

Nota: Il termistore del serbatoio d'accumulo deve essere collegato esclusivamente alla PCB interna principale.

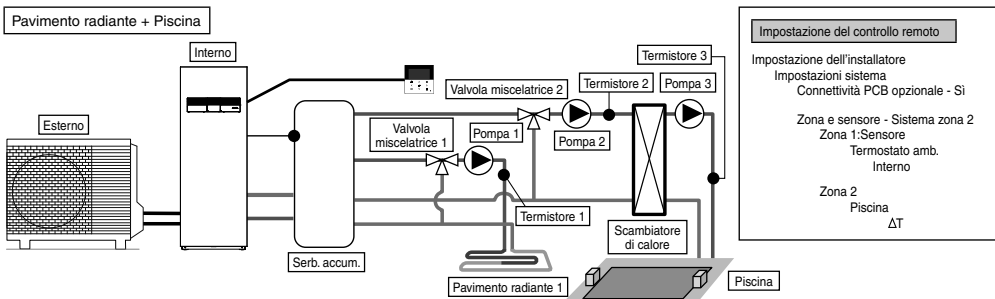

Collegare il pavimento radiante e la piscina a 2 circuiti attraverso il serbatoio d'accumulo, come mostrato in figura.

Installare valvole miscelatrici, pompe e termistori (specificati da Panasonic) su entrambi i circuiti. Quindi, installare lo scambiatore di calore supplementare della piscina, la pompa della piscina e il sensore della piscina sul circuito della piscina. Rimuovere il controllo remoto dal bollitore e installarlo nell'ambiente in cui è installato il pavimento radiante. La temperatura dell'acqua di circolazione del pavimento radiante e della piscina può essere impostata in modo indipendente. Installare il sensore del serbatoio d'accumulo sul serbatoio d'accumulo stesso. Richiede l'impostazione del collegamento del serbatoio d'accumulo e l'impostazione della temperatura ΔT sulla funzione di riscaldamento in modo separato. Questo sistema richiede PCB opzionale (CZ-NS5P).

* Deve collegare la piscina alla "Zona 2".

Se è collegato alla piscina, il funzionamento della piscina si arresta quando si aziona "Raffreddamento".

Nota: Il termistore del serbatoio d'accumulo deve essere collegato esclusivamente alla PCB interna principale.

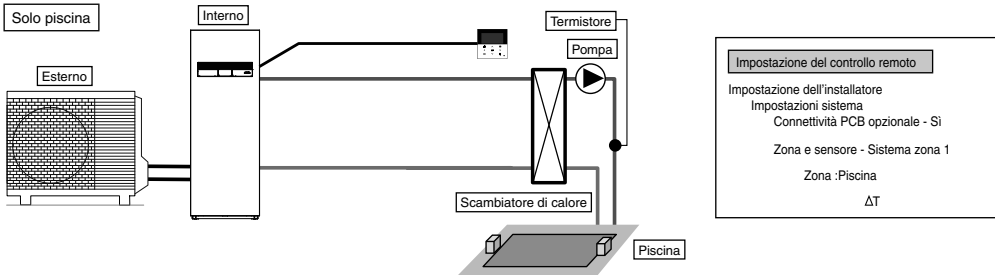

Si tratta di un'applicazione che collega solo alla piscina.

Collega lo scambiatore di calore della piscina direttamente al bollitore senza utilizzare il serbatoio d'accumulo.

Installare la pompa della piscina e il sensore della piscina (specificati da Panasonic) al lato secondario dello scambiatore di calore della piscina.

Rimuovere il controllo remoto dal bollitore e installarlo nell'ambiente in cui è installato il pavimento radiante.

La temperatura della piscina può essere impostata in modo indipendente.

Questo sistema richiede PCB opzionale (CZ-NS5P).

In questa applicazione, non è possibile selezionare la modalità di raffreddamento. (non visualizzato sul controllo remoto)

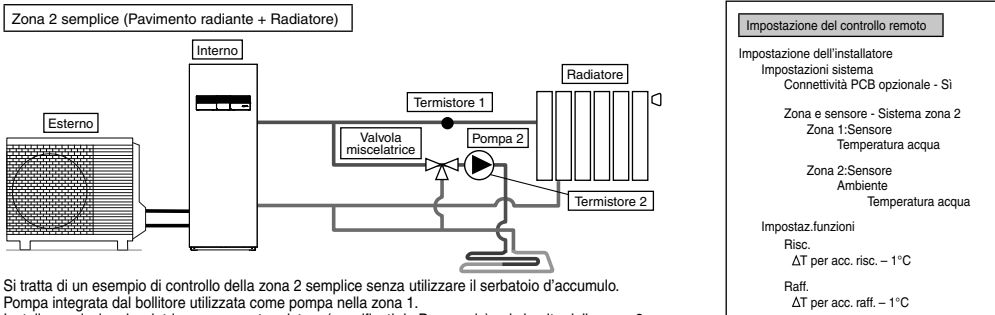

Si tratta di un esempio di controllo della zona 2 semplice senza utilizzare il serbatoio d'accumulo.

Pompa integrata dal bollitore utilizzata come pompa nella zona 1.

Installare valvola miscelatrice, pompa e termistore (specificati da Panasonic) sul circuito della zona 2.

Assicurarsi di assegnare il lato della temperatura alta alla zona 1, in quanto la temperatura della zona 1 non può essere regolata.

Il termistore della zona 1 è necessario per visualizzare la temperatura della zona 1 sul controllo remoto.

La temperatura dell'acqua di circolazione di entrambi i circuiti può essere impostata in modo indipendente.

(Tuttavia, la temperatura del lato della temperatura alta e del lato della temperatura bassa non può essere invertita)

Questo sistema richiede PCB opzionale (CZ-NS5P).

(NOTA)

- Il termistore 1 non influisce direttamente sul funzionamento. Tuttavia, se non viene installato, si verifica un errore.
- Regolare la portata nella zona 1 e nella zona 2 in modo che sia equilibrata. Se non si effettua una regolazione corretta, si potrebbe influire negativamente sulle prestazioni.

(Se la portata della pompa zona 2 è eccessiva, è possibile che non vi sia flusso di acqua calda sulla zona 1.)

La portata può essere verificata da "Controllo attuatori" in Menu manutenzione.

Connes. Accum. Imp.

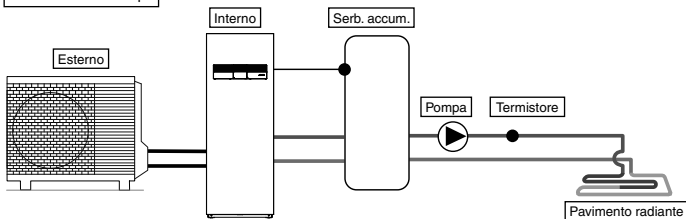

Impostazione del controllo remoto

Impostazione dell'installatore
 Impostazioni sistema
 Connettività PCB opzionale - No
 Connes. Accum. Imp. - Si
 ΔT per accumulo

Si tratta di un'applicazione che collega il serbatoio d'accumulo al bollitore.

La temperatura del serbatoio d'accumulo viene rilevata dal termistore del serbatoio d'accumulo (specificato da Panasonic).

Senza il collegamento della PCB opzionale, la pompa esterna può essere utilizzata per la circolazione nel circuito del pavimento radiante.

Nota: Il termistore del serbatoio d'accumulo deve essere collegato esclusivamente alla PCB interna principale.

Serbatoio d'accumulo + Solare

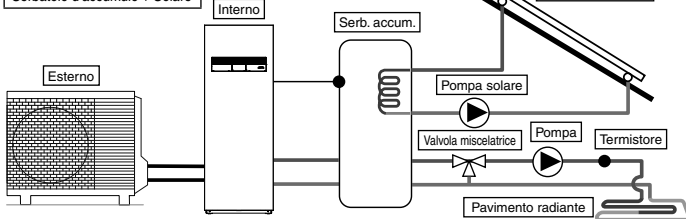

Impostazione del controllo remoto

Impostazione dell'installatore
 Impostazioni sistema
 Connettività PCB opzionale - Si
 Connes. Accum. Imp. - Si
 ΔT per accumulo

Connessione solare - Si
 Accum. imp.
 ΔT acc.
 ΔT spagn.
 Anti gelo
 Limite massimo

Si tratta di un'applicazione che collega il serbatoio d'accumulo al bollitore prima di collegare lo scaldacqua solare per riscaldare il serbatoio.

La temperatura del serbatoio d'accumulo viene rilevata dal termistore del serbatoio d'accumulo (specificato da Panasonic).

La temperatura del pannello solare viene rilevata dal termistore solare (specificato da Panasonic).

Il serbatoio d'accumulo deve utilizzare il serbatoio con serpentina di scambio termico solare integrata in modo indipendente.

Durante la stagione invernale, la pompa solare per la protezione del circuito viene attivato continuamente. Se non si desidera attivare il funzionamento della pompa solare, utilizzare glicole e impostare la temperatura di avvio dell'operazione antigelo a -20°C.

L'accumulo di calore funziona automaticamente confrontando la temperatura del termistore del serbatoio e del termistore solare.

Questo sistema richiede PCB opzionale (CZ-NS5P).

Nota: Il termistore del serbatoio d'accumulo deve essere collegato esclusivamente alla PCB interna principale.

Collegamento Caldaia

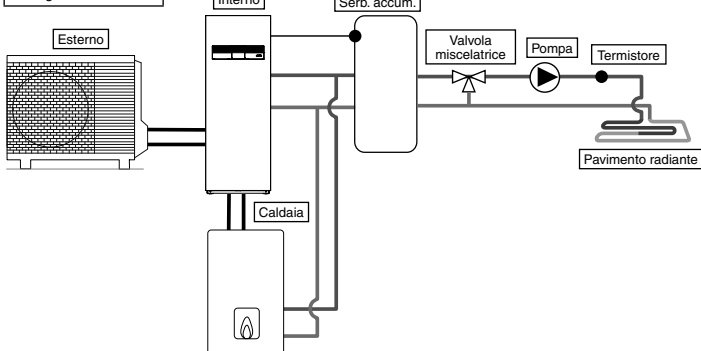

Impostazione del controllo remoto

Impostazione dell'installatore
 Impostazioni sistema
 Connettività PCB opzionale - Si
 Bivalenza - Si
 Accensione: temp. esterna
 Tipo di comando

Si tratta di un'applicazione che collega la caldaia al bollitore per compensare l'insufficiente capacità azionando il boiler quando la temperatura esterna cala e la capacità della pompa di calore è insufficiente.

La caldaia è collegata in parallelo con la pompa di calore sul circuito di riscaldamento.

Inoltre, è possibile un'applicazione che si colleghi al circuito del serbatoio ACS per riscaldare l'acqua calda del serbatoio.

L'uscita della caldaia può essere controllata dall'ingresso Smart Grid ready mediante la scheda elettronica opzionale o dal Controllo automatico mediante la selezione di 3 modalità.

(L'impostazione del funzionamento della caldaia è di responsabilità dell'installatore.)

Questo sistema richiede la scheda elettronica opzionale (CZ-NS5P) per il comando di immissione SG ready.

A seconda delle impostazioni della caldaia, si consiglia di installare il serbatoio d'accumulo in quanto temperatura dell'acqua di circolazione potrebbe aumentare. (Deve essere collegato al serbatoio d'accumulo soprattutto quando si seleziona l'impostazione Parallelo avanzato).

Nota: Il termistore del serbatoio d'accumulo deve essere collegato esclusivamente alla PCB interna principale.

AVVERTENZA

Panasonic NON è responsabile di situazioni non corrette o non sicure della caldaia.

ATTENZIONE

Assicurarsi che la caldaia e la relativa integrazione nell'impianto siano conformi alle normative vigenti.

Assicurarsi che la temperatura dell'acqua di ritorno dal circuito di riscaldamento all'unità interna NON superi 70°C.

La caldaia viene spenta dal controllo di sicurezza quando la temperatura dell'acqua del circuito di riscaldamento supera 85°C.

2 Come fissare il cavo

Collegamento con dispositivo esterno (opzionale)

- **Tutti i collegamenti** dovrebbero seguire gli standard nazionali locali per gli impianti elettrici.
- Per l'installazione, si raccomanda vivamente di usare le parti e gli accessori indicati dal produttore.
- Per il collegamento a PCB  principale
 1. La valvola a due vie deve essere di tipo a molla ed elettronica, per i dettagli fare riferimento alla tabella "Accessori reperibili in loco". Il cavo della valvola deve essere (3 x min 1,5 mm²), della specifica di tipo 60245 IEC 57 o superiore, oppure un cavo con guaina doppia isolante equivalente.
*Nota: - La Valvola a due vie deve riportare l'indicazione di conformità CE.
- Carico massimo della valvola è di 12VA.
 2. Il cavo del termostato ambiente deve essere (4 o 3 x min 0,5 mm²), della specifica di tipo 60245 IEC 57 o superiore, oppure con guaina doppia isolante.
 3. Il cavo della pompa extra deve essere (2 x min 1,5 mm²), della specifica tipo 60245 IEC 57 o superiore.
 4. Il cavo del contatto della caldaia deve essere (2 x min 0,5 mm²), della specifica tipo 60245 IEC 57 o superiore.
 5. Il regolatore esterno deve essere collegato ad un interruttore unipolare con uno spazio di contatto di almeno 3,0 mm. Il relativo cavo del bollitore deve essere (2 x min 0,5 mm²), doppio strato isolante di cavo con guaina in PVC o in gomma.
*Nota: - L'interruttore usato dovrebbe essere un componente con conformità CE.
- La corrente operativa massima deve essere inferiore a 3A_{max}.
 6. Il cavo zona 1 del sensore ambiente deve essere (2 x min 0,3 mm²), doppio strato isolante di cavo con guaina in PVC o in gomma.
 7. Il cavo del sensore aria esterno deve essere (2 x min 0,3 mm²), doppio strato isolante di cavo con guaina in PVC o in gomma.

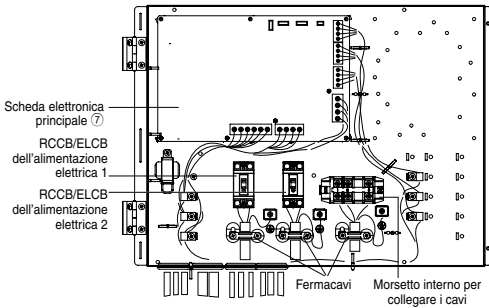

Come guidare i cavi opzionali e il cavo di alimentazione (panoramica senza i fili elettrici interni)

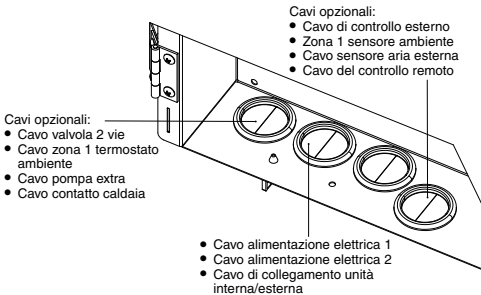

- Per il collegamento alla PCB opzionale 
 1. Collegando la PCB opzionale, si ottiene il controllo della temperatura a 2 zone. Collegare valvole miscelatrici, pompe dell'acqua e termistori nella zona 1 e nella zona 2 a ciascun terminale della PCB opzionale. La temperatura di ogni zona può essere controllata in modo indipendente dal controllo remoto.
 2. Il cavo della zona 1 e della zona 2 della pompa deve essere (2 x min 1,5 mm²), della specifica tipo 60245 IEC 57 o superiore.
 3. Il cavo della pompa solare deve essere (2 x min 1,5 mm²), della specifica tipo 60245 IEC 57 o superiore.
 4. Il cavo della pompa della piscina deve essere (2 x min 1,5 mm²), della specifica tipo 60245 IEC 57 o superiore.
 5. Il cavo della zona 1 e della zona 2 del termostato ambiente deve essere (4 x min 0,5 mm²), della specifica tipo 60245 IEC 57 o superiore.
 6. Il cavo della zona 1 e della zona 2 della valvola miscelatrice deve essere (3 x min 1,5 mm²), della specifica tipo 60245 IEC 57 o superiore.
 7. Il cavo della zona 1 e della zona 2 del sensore ambiente deve essere (2 x min 0,3 mm²), doppio strato isolante (con forza isolante minimo di 30V) del cavo con guaina in PVC o in gomma.
 8. Il cavo del sensore serbatoio s'accumulo, del sensore acqua della piscina e del sensore solare deve essere (2 x min 0,3 mm²), doppio strato isolante (con forza isolante minimo di 30V) del cavo con guaina in PVC o in gomma.
 9. Il cavo della zona 1 e della zona 2 del sensore dell'acqua deve essere (2 x min 0,3 mm²), doppio strato isolante di cavo con guaina in PVC o in gomma.
 10. Il cavo del segnale di richiesta deve essere (2 x min 0,3 mm²), doppio strato isolante di cavo con guaina in PVC o in gomma.
 11. Il cavo del segnale SG deve essere (3 x min 0,3 mm²), doppio strato isolante di cavo con guaina in PVC o in gomma.
 12. Il cavo dell'interruttore Caldo/Freddo deve essere (2 x min 0,3 mm²), doppio strato isolante di cavo con guaina in PVC o in gomma.
 13. Il cavo dell'interruttore compressore esterno deve essere (2 x min 0,3 mm²), doppio strato isolante di cavo con guaina in PVC o in gomma.

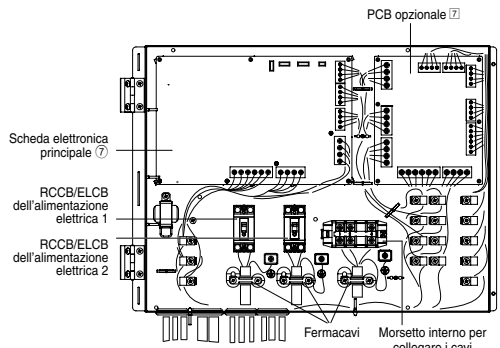

Come guidare i cavi opzionali e il cavo di alimentazione (panoramica senza i fili elettrici interni)

- Cavi opzionali (da PCB opzionale):
- Cavo di controllo esterno
 - Cavo sensore aria esterna
 - Cavo del controllo remoto
 - Cavo zona 1 sensore ambiente
 - Cavo zona 2 sensore ambiente
 - Cavo sensore serbatoio d'accumulo
 - Cavo del sensore piscina
 - Cavo zona 1 sensore acqua
 - Cavo zona 2 sensore acqua
 - Cavo segnale di richiesta
 - Cavo del sensore solare
 - Cavo segnale SG
 - Cavo interruttore Caldo/Freddo
 - Cavo interruttore compressore esterno

- Cavi opzionali:
- Cavo valvola 2 vie
 - Cavo pompa extra
 - Cavo contatto caldaia

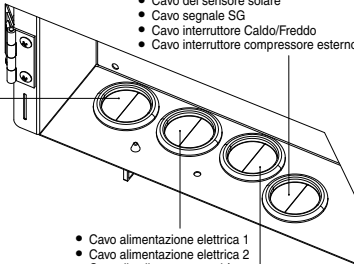

- Cavo alimentazione elettrica 1
- Cavo alimentazione elettrica 2
- Cavo di collegamento unità interna/esterna

- Cavi opzionali (da PCB opzionale):
- Cavo zona 1 pompa
 - Cavo zona 2 pompa
 - Cavo pompa solare
 - Cavo zona 1 termostato ambiente
 - Cavo zona 2 termostato ambiente
 - Cavo zona 1 valvola miscelatrice
 - Cavo zona 2 valvola miscelatrice

■ Le boccole D-1 e D-2 sono destinate a:

- Cavo di controllo esterno
 - Cavo sensore aria esterna
 - Cavo del controllo remoto
 - Cavo zona 1 sensore ambiente
 - Cavo zona 2 sensore ambiente
 - Cavo sensore serbatoio d'accumulo
 - Cavo del sensore piscina
 - Cavo zona 1 sensore acqua
 - Cavo zona 2 sensore acqua
 - Cavo segnale di richiesta
 - Cavo del sensore solare
 - Cavo segnale SG
 - Cavo interruttore Caldo/Freddo
 - Cavo interruttore compressore esterno
- Assicurarsi che tutti i cavi del sensore non vengano a contatto con il pannello anteriore

■ Guidare il cablaggio all'interno dell'unità come nella figura seguente. Una volta terminato tutto il cablaggio, legare il cavo con la fascetta di fissaggio (da reperire in loco), per evitare che venga a contatto con superfici calde come il riscaldatore, i tubi nudi in rame, ecc.

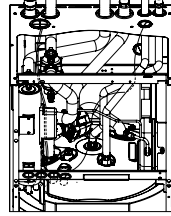

Cablaggio per "COMBINAZIONE-1"

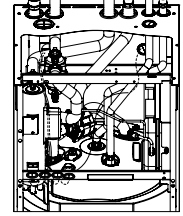

Cablaggio per "COMBINAZIONE-2"

Lunghezza dei cavi di collegamento

Quando si collegano i cavi tra bollitore e dispositivi esterni, la lunghezza di tali cavi non deve superare la lunghezza massima, come mostrato nella tabella.

Vite terminale su PCB	Coppia di serraggio massima cN*m (kg*cm)
M3	50 {5,1}
M4	120 {12,24}

Guidare i cavi opzionali e il cavo di alimentazione alle boccole



Il guidafilo deve essere lontano da superfici calde. In caso contrario, potrebbero verificarsi danni all'isolante del cavo e scosse elettriche.

Le canaline devono essere lisce e prive di spigoli vivi. In caso contrario, potrebbero verificarsi danni all'isolante del cavo e scosse elettriche.

- Utilizzare "COMBINAZIONE-1" o "COMBINAZIONE-2" per guidare i cavi opzionali e il cavo di alimentazione alle boccole.

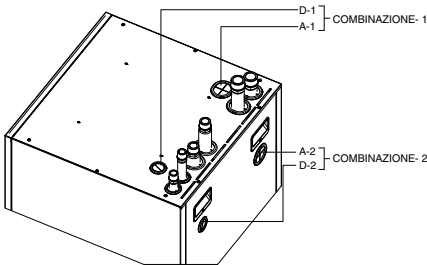

■ Le boccole A-1 e A-2 sono destinate a:

- Cavo alimentazione elettrica 1
- Cavo alimentazione elettrica 2
- Cavo di collegamento unità interna/esterna
- Cavo zona 1 pompa
- Cavo zona 2 pompa
- Cavo pompa solare
- Cavo zona 1 termostato ambiente
- Cavo zona 2 termostato ambiente
- Cavo zona 1 valvola miscelatrice
- Cavo zona 2 valvola miscelatrice
- Cavo valvola 2 vie
- Cavo pompa extra
- Cavo contatto caldaia

Dispositivo esterno	Lunghezza max. cavi (m)
Valvola a due vie	50
Valvola miscelatrice	50
Termostato amb.	50
Pompa extra	50
Pompa solare	50
Pompa piscina	50
Pompa	50
Contatto caldaia / Segnale scongel.	50
Regolatore esterno	50
Sensore ambiente	30
Sensore aria esterna	30
Sensore serbatoio d'accumulo	30
Sensore acqua piscina	30
Sensore solare	30
Sensore acqua	30
Segnale di richiesta	50
Segnale SG	50
Interruttore Caldo/Freddo	50
Interruttore compressore esterno	50

Collegamento della PCB principale

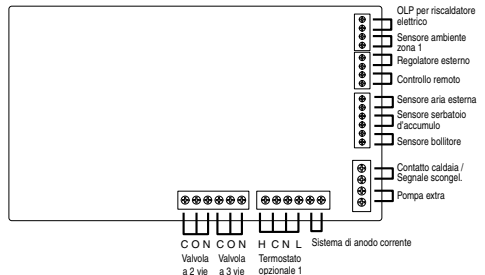

Ingressi segnale

Termostato opzionale	L N =230 V CA, Caldo, Freddo=Calore termostato, terminale Freddo
Regolatore esterno	Contatto a secco Aperto=non funzione, Corto=funziona (Impostazioni sistema necessarie) Accensione/spengimento (ON/OFF) tramite interruttore esterno
Controllo remoto	Collegato (utilizzare un cavo elettrico a 2 conduttori per il riposizionamento e l'estensione. La lunghezza totale del cavo deve essere di 50 m o meno.)

Uscite

Valvola a 3 vie	230 V CA N=Neutro Aperto, Chiuso=direzione (per la commutazione del circuito quando è collegato al serbatoio ACS)	230 V CA, 12 VA
Valvola a 2 vie	230 V CA N=Neutro Aperto, Chiuso (impedisce il pass-through del circuito idraulico in modalità di raffreddamento)	230 V CA, 12 VA
Pompa extra	230 V CA (utilizzato quando la capacità della pompa del bollitore è insufficiente)	230 V CA, 0,6 A max
Contatto caldaia / Segnale scongel.	Contatto a secco (Impostazioni sistema necessarie)	

Ingressi termistore

Sensore ambiente zona 1	PAW-A2W-TSRT
Sensore aria esterna	PAW-A2W-TSOD (la lunghezza totale del cavo deve essere di 30 m o meno)

● Per sensore opzionale.

1. Sensore serbatoio d'accumulo: PAW-A2W-TSBU
Utilizzare per la misurazione della temperatura del serbatoio d'accumulo. Inserire il sensore nella relativa tasca e incollarlo sulla superficie del serbatoio d'accumulo.

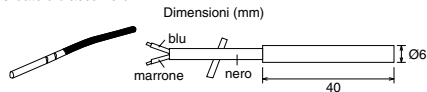

2. Sensore acqua zona: PAW-A2W-TSHC
Utilizzare per rilevare la temperatura dell'acqua della zona di controllo. Montarlo sulla tubazione dell'acqua utilizzando la staffa metallica in acciaio inox e pasta di contatto (entrambe incluse).

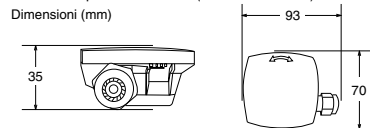

3. Sensore esterno: PAW-A2W-TSOD
Se la posizione di installazione dell'unità esterna è esposta alla luce solare diretta, il sensore della temperatura dell'aria esterna sarà in grado di rilevare correttamente la temperatura dell'ambiente esterno. In tal caso, il sensore di temperatura esterna opzionale può essere fissato in una posizione adeguata per misurare più accuratamente la temperatura ambiente.

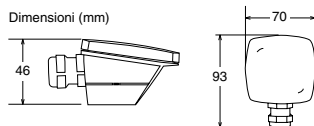

4. Sensore ambiente: PAW-A2W-TSRT
Installare il sensore della temperatura ambiente nel luogo che richiede il controllo della temperatura ambiente.

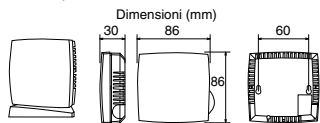

5. Sensore solare: PAW-A2W-TSSO
Utilizzare per la misurazione della temperatura del pannello solare. Inserire il sensore nella relativa tasca e incollarlo sulla superficie del pannello solare.

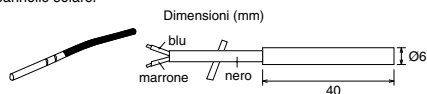

6. Consultare la tabella di seguito per le caratteristiche dei sensori menzionati in precedenza.

Collegamento della PCB opzionale (CZ-NS5P)

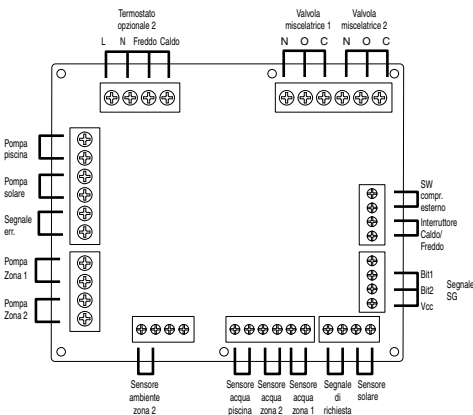

Ingressi segnale

Termostato opzionale	L N =230 V CA, Caldo, Freddo=Calore termostato, terminale Freddo
Segnale SG	Contatto a secco Vcc-Bit1, Vcc-Bit2 aperto/in corto (Impostazioni sistema necessarie) Commutatore (collegare al regolatore a 2 contatti)
Interruttore Caldo/Freddo	Contatto a secco Aperto=Caldo, Corto=Freddo (Impostazioni sistema necessarie)
SW compr. esterno	Contatto a secco Aperto=Comp.OFF, Corto=Comp.ON (Impostazioni sistema necessarie)
Segnale di richiesta	0-10 V CC (Impostazioni sistema necessarie) Collegare al regolatore a 0-10 V CC.

Uscite

Valvola miscelatrice	230 V CA N=Neutro Aperto, Chiuso=direzione mista Tempo di funzionamento: 30 s -120 s	230 V CA, 6 VA
Pompa piscina	230 V CA	230 V CA, 0,6 A max
Pompa solare	230 V CA	230 V CA, 0,6 A max
Pompa zona	230 V CA	230 V CA, 0,6 A max

Ingressi termistore

Sensore ambiente zona	PAW-A2W-TSRT
Sensore serbatoio d'accumulo	PAW-A2W-TSBU
Sensore acqua piscina	PAW-A2W-TSHC
Sensore acqua zona	PAW-A2W-TSHC
Sensore solare	PAW-A2W-TSSO

Specifiche del dispositivo esterno raccomandato

- Questa sezione spiega i dispositivi esterni (opzionali) consigliati da Panasonic. Assicurarsi di utilizzare sempre il dispositivo esterno adeguato durante l'installazione del sistema.

Temperatura (°C)	Resistenza (kΩ)	Temperatura (°C)	Resistenza (kΩ)
30	5,326	150	0,147
25	6,523	140	0,186
20	8,044	130	0,236
15	9,980	120	0,302
10	12,443	110	0,390
5	15,604	100	0,511
0	19,70	90	0,686
-5	25,05	80	0,932
-10	32,10	70	1,279
-15	41,45	65	1,504
-20	53,92	60	1,777
-25	70,53	55	2,106
-30	93,05	50	2,508
-35	124,24	45	3,003
-40	167,82	40	3,615
		35	4,375

Per pompa opzionale.
 Alimentazione: 230 V CA/50 Hz, <500 W
 Parte raccomandata: Yonos 25/6; Wilo

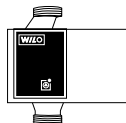

- Per valvola miscelatrice opzionale.
 Alimentazione: 230 V CA/50 Hz (ingresso aperto/uscita chiusa)
 Tempo di funzionamento: 30 s-120 s
 Parte raccomandata: 167032; Caleffi

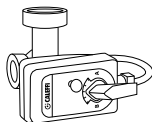

⚠ AVVERTENZA

Questa sezione è riservata solamente agli elettricisti/installatori del sistema idrico autorizzati e qualificati. Il lavoro dietro alla piastra anteriore fissata dalle viti deve essere svolto con la supervisione di un contraente qualificato, un tecnico installatore o personale della manutenzione.

Installazione della scheda di rete 4

1. Rimuovere lo Coperchio della scheda di controllo 5, quindi collegare il cavo incluso con questo adattatore al connettore CN-CNT sulla scheda elettronica.
 - Estrarre il cavo dal bollitore in modo che non si schiacci.
 - Se non si è installata una PCB opzionale nel bollitore, collegare al connettore CN-CNT della PCB opzionale.
2. Inserire un cacciavite a testa piatta nella fessura sulla parte superiore dell'adattatore e rimuovere il coperchio. Collegare l'altra estremità del connettore del cavo CN-CNT al connettore all'interno dell'adattatore.

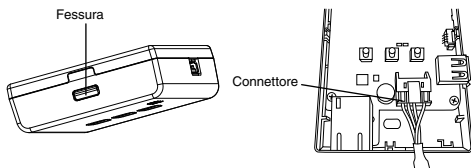

3. Tirare il cavo CN-CNT attraverso il foro nella parte inferiore dell'adattatore e fissare di nuovo il coperchio anteriore sul coperchio posteriore.

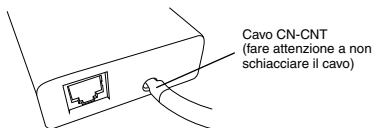

4. Fissare la scheda di rete 4 al supporto della scheda di rete. Guidare il cavo come mostrato nel diagramma in modo che le forze esterne non possano agire sul connettore dell'adattatore.

Esempi di collegamento:

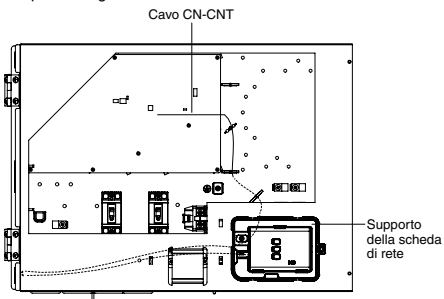

Senza PCB opzionale

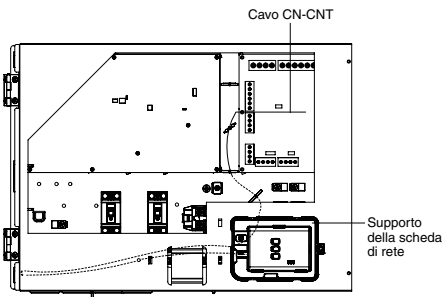

Con PCB opzionale

3 Installazione del sistema

3-1. Schema del controllo remoto

Il display LCD mostrato in questo manuale è solo a scopo di istruzioni e potrebbe differire dall'unità reale.

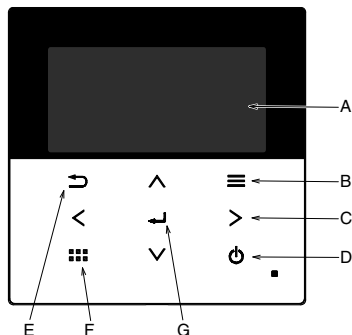

Nome	Funzione
A: Schermata principale	Informazioni sul display
B: Menu	Menu principale aperto/chiuso
C: Triangolo (spostamento)	Selezione o modifica della voce
D: Funzionamento	Operazione di avvio/arresto
E: Indietro	Si torna alla voce precedente
F: Menu rapido	Menu rapido aperto/chiuso
G: OK	Conferma

Display LCD
(Reale - Sfondo scuro con icone bianche)

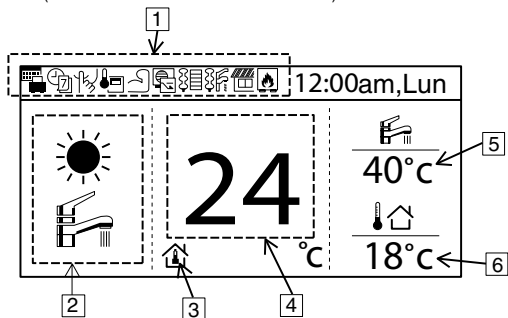

Nome	Funzione																				
1: Icona funzione	Funzione/stato impostati sul display																				
	<table border="0"> <tr> <td></td> <td>Modalità vacanza</td> <td></td> <td>0-10 V</td> </tr> <tr> <td></td> <td>Progr. settimanale</td> <td></td> <td>Risc. ambiente</td> </tr> <tr> <td></td> <td>Modalità silenziosa</td> <td></td> <td>Resistenza ACS</td> </tr> <tr> <td></td> <td>Termostato ambiente del controllo remoto</td> <td></td> <td>Solare</td> </tr> <tr> <td></td> <td>Modalità potente</td> <td></td> <td>Caldaia</td> </tr> </table>		Modalità vacanza		0-10 V		Progr. settimanale		Risc. ambiente		Modalità silenziosa		Resistenza ACS		Termostato ambiente del controllo remoto		Solare		Modalità potente		Caldaia
	Modalità vacanza		0-10 V																		
	Progr. settimanale		Risc. ambiente																		
	Modalità silenziosa		Resistenza ACS																		
	Termostato ambiente del controllo remoto		Solare																		
	Modalità potente		Caldaia																		
2: Modalità	Modalità impostata sul display/stato attuale della modalità																				
	<table border="0"> <tr> <td></td> <td>Riscaldamento</td> <td></td> <td>Raffreddamento</td> </tr> <tr> <td></td> <td>Auto</td> <td></td> <td>Erogazione acqua calda</td> </tr> <tr> <td></td> <td>Funzionamento pompa di calore</td> <td></td> <td>Riscaldamento automatico</td> </tr> <tr> <td></td> <td></td> <td></td> <td>Raffreddamento automatico</td> </tr> </table>		Riscaldamento		Raffreddamento		Auto		Erogazione acqua calda		Funzionamento pompa di calore		Riscaldamento automatico				Raffreddamento automatico				
	Riscaldamento		Raffreddamento																		
	Auto		Erogazione acqua calda																		
	Funzionamento pompa di calore		Riscaldamento automatico																		
			Raffreddamento automatico																		
3: Impostazione temp.	<table border="0"> <tr> <td></td> <td>Imposta temp. ambiente</td> <td></td> <td>Curva di compensazione</td> <td></td> <td>Imposta temp. acqua diretta</td> <td></td> <td>Imposta temp. piscina</td> </tr> </table>		Imposta temp. ambiente		Curva di compensazione		Imposta temp. acqua diretta		Imposta temp. piscina												
	Imposta temp. ambiente		Curva di compensazione		Imposta temp. acqua diretta		Imposta temp. piscina														
4: Visualizza temp. risc.	Visualizza temperatura di riscaldamento attuale (è la temperatura impostata quando racchiusa dalla linea)																				
5: Visualizza temp. bollitore	Visualizza temperatura bollitore attuale (è la temperatura impostata quando racchiusa dalla linea)																				
6: Temp. esterna	Visualizza temp. esterna																				

Prima accensione (avvio dell'installazione)

Inizializzazione	12:00am,Lun
Inizializzazione in corso.	

All'accensione (ON), prima viene visualizzata la schermata di inizializzazione (10 sec.)



	12:00am,Lun
[⏻] Avvio	

Al termine della schermata di inizializzazione, passa alla schermata normale.



Lingua	12:00am,Lun
ITALIANO	
ESPAÑOL	
DANISH	
SWEDISH	
▼ Selez.	[↔] Conf.

Quando si preme un pulsante, viene visualizzata la schermata di impostazione della lingua.
(NOTA) Se non viene eseguita l'impostazione iniziale, non entra nel menu.
Quando sono installati due telecomandi dall'inizio, il primo telecomando che imposta e conferma la lingua viene riconosciuto come telecomando principale.

↓ Imposta lingua e conferma

Formato orologio	12:00am,Lun
24 H	
▼	
am/pm	
▼ Selez.	[↔] Conf.

Quando si imposta la lingua, appare la schermata di impostazione del display dell'ora (24h/am/pm)

↓ Imposta display ora e conferma

Data e Ora	12:00am,Lun
Anno/Mes/Gio	Ora : Min
▲ 2015 / 01 / 01 ▼	12 : 00
↕ Selez.	[↔] Conf.

Appare la schermata di impostazione AA/MM/GG/Ora

↓ Imposta AA/MM/GG/Ora e conferma

Griglia anteriore	12:00am,Lun
Griglia ant/est. fissa?	
No	
Si	
▼ Selez.	[↔] Conf.

Se si imposta No e si conferma, viene visualizzato un messaggio di avviso per assicurarsi che la griglia anteriore esterna sia installata prima di procedere all'utilizzo dell'unità.

Attenzione
Per evitare lesioni, fissare la griglia ant. prima dell'uso
[↩] Chiudi

↓ Impostare Si e confermare se la griglia anteriore esterna è stata installata

	12:00am,Lun
[⏻] Avvio	

Indietro alla schermata iniziale

↓ Premere il menu e selezionare Imp. installazione

Menu principale	12:00am, Lun
Controllo sistema	
Imp. personali	
Contatto assistenza	
Imp. installazione	
▲ Selez.	[↵] Conf.

↓ Confermare per accedere a Imp. installazione

3-2. Imp. installazione

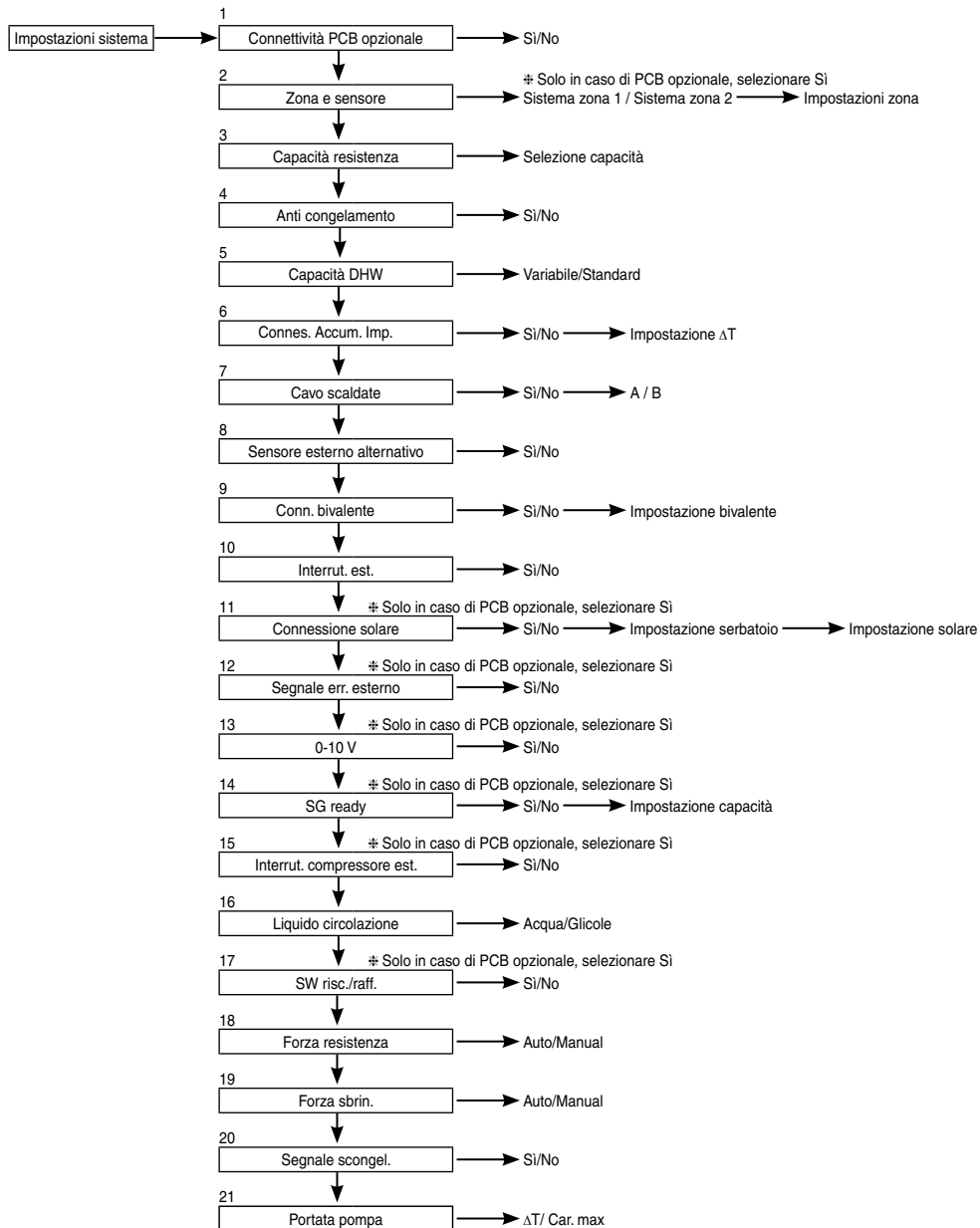

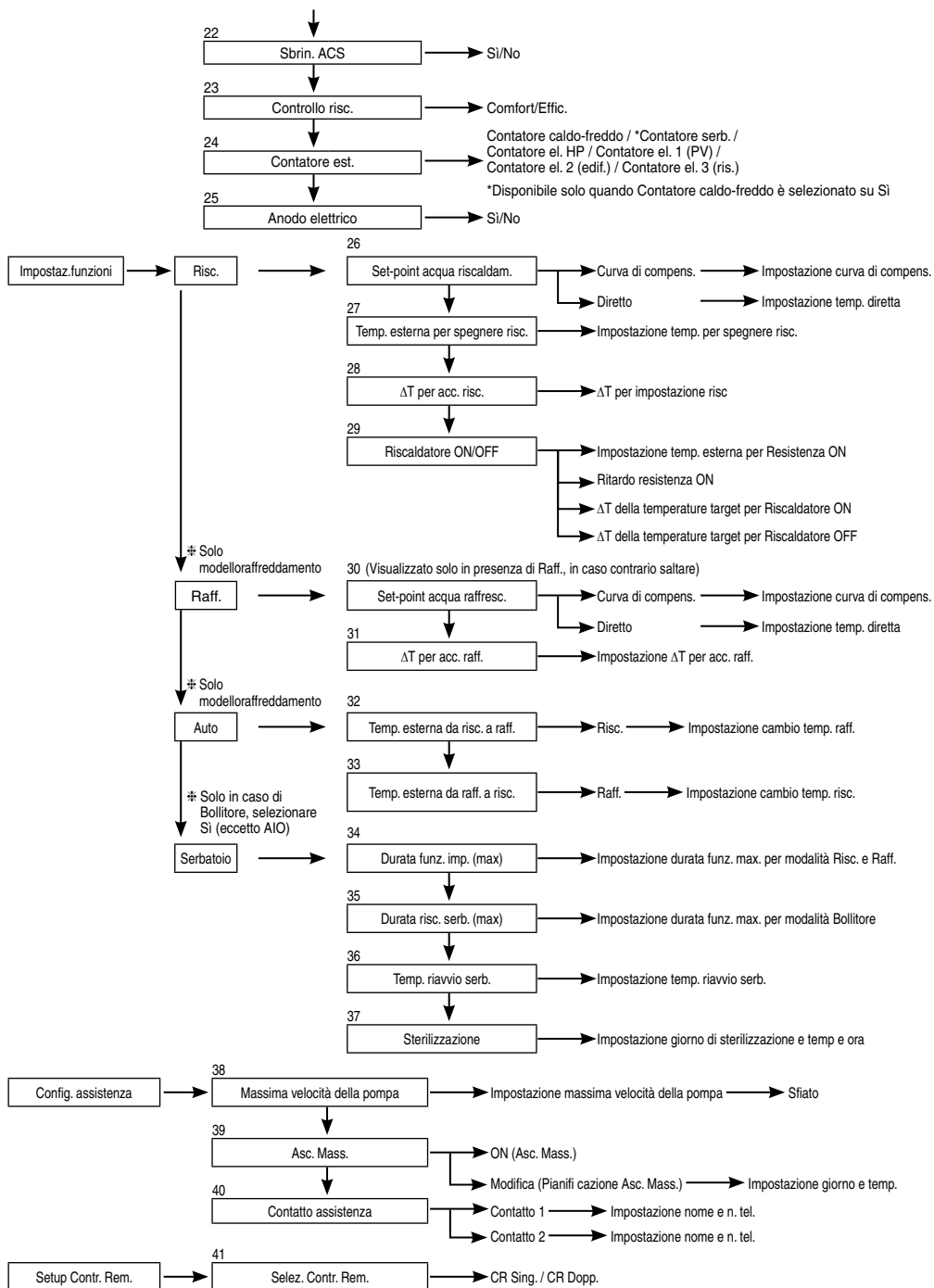

3-3. Impostazioni sistema

1. Connettività PCB opzionale

Impostazione iniziale: No

Se la funzione di seguito è necessaria, acquistare e installare la PCB opzionale. Selezionare Sì dopo l'installazione della PCB opzionale.

- Controllo zona 2
- Piscina
- Solare
- Uscita segnale err. esterno
- 0-10 V
- SG ready
- Arrestare fonte di calore con interruttore esterno

Impostazioni sistema	12:00am,Lun
Connettività PCB opzionale	
Zona e sensore	
Capacità resistenza	
Anti congelamento	
▼ Selez.	[↔] Conf.

2. Zona e sensore

Impostazione iniziale: Temp. ambiente e acqua

In assenza di connettività PCB opzionale

Selezionare il sensore di controllo temperatura ambiente dalle 3 seguenti voci

- ① Temperatura acqua (temperatura acqua di circolazione)
- ② Termostato ambiente (interno o esterno)
- ③ Termistore amb.

In presenza di connettività PCB opzionale

- ① Selezionare controllo zona 1 o controllo zona 2.

In caso di zona 1, selezionare ambiente o piscina e selezionare sensore ambiente o piscina per la zona 2 e selezionare sensore

(NOTA) Nel sistema zona 2, la funzione piscina può essere impostata solo sulla zona 2.

Impostazioni sistema	12:00am,Lun
Connettività PCB opzionale	
Zona e sensore	
Capacità resistenza	
Anti congelamento	
▲ Selez.	[↔] Conf.

3. Capacità resistenza

Impostazione iniziale: A seconda del modello

In caso di riscaldatore integrato, selezionare la capacità del riscaldatore selezionabile.

(NOTA) Vi sono vari modelli che non possono selezionare la capacità del riscaldatore.

Impostazioni sistema	12:00am,Lun
Connettività PCB opzionale	
Zona e sensore	
Capacità resistenza	
Anti congelamento	
▲ Selez.	[↔] Conf.

4. Anti congelamento

Impostazione iniziale: Sì

Azionare l'antigel del circuito di circolazione dell'acqua.

Se si seleziona Sì, quando la temperatura dell'acqua raggiunge la temperatura di congelamento, la pompa di circolazione si avvia. Se la temperatura dell'acqua non raggiunge la temperatura di arresto della pompa, viene attivato il riscaldatore di riserva.

(NOTA) Se si imposta No, quando la temperatura dell'acqua raggiunge la temperatura di congelamento o è inferiore a 0°C, il circuito di circolazione dell'acqua si congela e causa malfunzionamento.

Impostazioni sistema	12:00am,Lun
Connettività PCB opzionale	
Zona e sensore	
Capacità resistenza	
Anti congelamento	
▲ Selez.	[↔] Conf.

5. Capacità DHW

Impostazione iniziale: Variabile

L'impostazione variabile di ACS funziona normalmente con un'ebollizione efficiente, vale a dire un riscaldamento a risparmio energetico. Tuttavia, durante un uso elevato di acqua calda e temperatura dell'acqua del serbatoio bassa, la modalità ACS variabile funziona con un riscaldamento veloce che riscalda il serbatoio con una capacità di riscaldamento elevata.

Se è selezionata l'impostazione della capacità ACS standard, la pompa di calore funziona alla capacità di riscaldamento nominale durante il riscaldamento del serbatoio.

Impostazioni sistema	12:00am,Lun
Zona e sensore	
Capacità resistenza	
Anti congelamento	
Capacità DHW	
▲ Selez.	[↔] Conf.

6. Connes. Accum. Imp.

Impostazione iniziale: No

Selezionare se viene collegato al serbatoio d'accumulo per il riscaldamento o meno.
 Se si utilizza il serbatoio d'accumulo, impostare su Sì.
 Collegare il termistore del serbatoio d'accumulo e impostare ΔT (uso di ΔT per incrementare la temp. lato primario rispetto alla temp. lato secondario).
 Se la capacità del serbatoio d'accumulo non è così ampia, impostare un valore maggiore su ΔT .

Impostazioni sistema	12:00am,Lun
Capacità resistenza	
Anti congelamento	
Conn. serbatoio	
Connes. Accum. Imp.	
⬇ Selez.	[↔] Conf.

7. Cavo scaldate

Impostazione iniziale: No

Selezionare se il riscaldatore vaschetta raccolta condensa è installato o meno.
 Se si imposta su Sì, selezionare il riscaldatore A o B.
 A: Accendere il Riscaldatore solo in caso di riscaldamento con sbrinamento
 B: Accendere il Riscaldatore per riscaldamento

Impostazioni sistema	12:00am,Lun
Conn. serbatoio	
Connes. Accum. Imp.	
Resistenza ACS	
Cavo scaldate	
⬇ Selez.	[↔] Conf.

8. Sensore esterno alternativo

Impostazione iniziale: No

Impostare su Sì se il sensore esterno è installato.
 Controllato dal sensore esterno opzionale senza la lettura del sensore esterno della pompa di calore.

Impostazioni sistema	12:00am,Lun
Connes. Accum. Imp.	
Resistenza ACS	
Cavo scaldate	
Sensore esterno alternativo	
⬇ Selez.	[↔] Conf.

9. Conn. bivalente

Impostazione iniziale: No

Impostare se la pompa di calore è collegata al funzionamento della caldaia.
 Collegare il segnale di avvio della caldaia nel terminale di contatto della caldaia (PCB principale).
 Impostare Conn. bivalente su Sì.
 Successivamente, avviare l'impostazione in base alle istruzioni del controllo remoto.
 L'icona della caldaia viene visualizzata nella schermata principale del controllo remoto.

Impostazioni sistema	12:00am,Lun
Resistenza ACS	
Cavo scaldate	
Sensore esterno alternativo	
Conn. bivalente	
⬇ Selez.	[↔] Conf.

Dopo che Conn. bivalente è impostato su Sì, esistono due opzioni di controllo del programma da selezionare, (SG ready / Auto)

- 1) SG ready (disponibile solo quando la PCB opzionale è impostata su Sì)
 - Immissione SG ready dal controllo terminali della PCB opzionale ON/OFF della caldaia e della pompa di calore come indicato di seguito

Segnale SG		Programma
V CC-bit1	V CC-bit2	
Aperto	Aperto	Pompa di calore OFF, Caldaia OFF
Corto	Aperto	Pompa di calore ON, Caldaia OFF
Aperto	Corto	Pompa di calore OFF, Caldaia ON
Corto	Corto	Pompa di calore ON, Caldaia ON

* Questo ingresso bivalente Smart Grid ready condivide lo stesso terminale della connessione [14. SG ready]. È possibile impostare una sola di queste due impostazioni in un dato momento.

Quando una viene impostata, l'altra impostazione viene ripristinata come non impostata.

2) Auto

Vi sono 3 diverse modalità di funzionamento automatico della caldaia. Il movimento di ogni modalità viene mostrato di seguito.

- ② Alternato (passa al funzionamento del boiler quando scende sotto la temperatura di impostazione)
- ③ Parallelo (consente il funzionamento del boiler quando scende sotto la temperatura di impostazione)
- ④ Parallelo avanzato (aggiunge un lieve ritardo all'ora di funzionamento della caldaia del funzionamento parallelo)

Quando il funzionamento della caldaia è su "ON", "Contatto caldaia" è su "ON", sotto l'icona della caldaia viene visualizzato "_" (trattino basso).

Impostare la temperatura target della caldaia come la temperatura della pompa di calore.

Se la temperatura della caldaia è superiore a quella della pompa di calore, non si può raggiungere la temperatura della zona se non si installa una valvola miscelatrice.

Questo prodotto consente un solo segnale per il controllo del funzionamento della caldaia. L'impostazione del funzionamento della caldaia è di responsabilità dell'installatore.

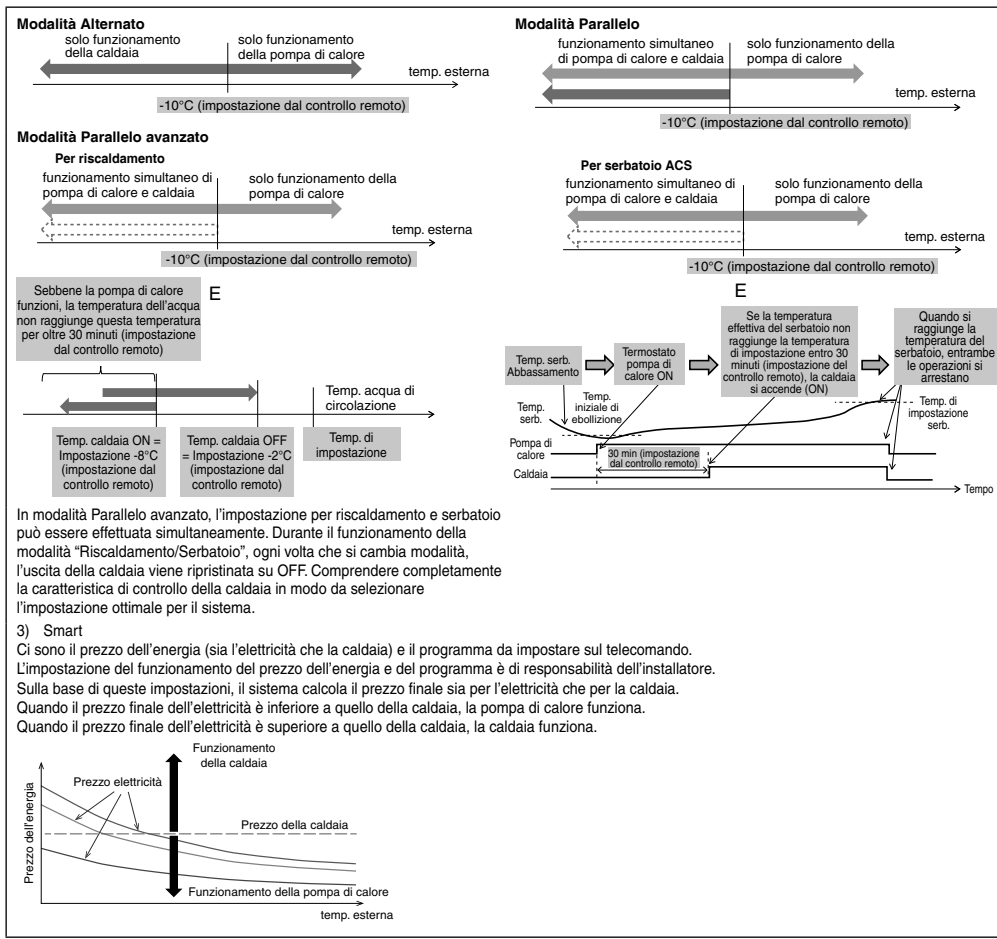

10. Interrut. est.

Impostazione iniziale: No

Accensione/spengimento (ON/OFF) tramite interruttore esterno.

Impostazioni sistema 12:00am,Lun

Cavo scaldate

Sensore esterno alternativo

Conn. bivalente

Interrut. est.

⬇ Selez. [↔] Conf.

11. Connessione solare

Impostazione iniziale: No

Impostare quando si installa lo scaldacqua solare.

L'impostazione include quanto segue.

- Impostare il serbatoio d'accumulo o il serbatoio ACS per il collegamento con lo scaldacqua solare.
- Impostare la differenza di temperatura tra il termistore del pannello solare e il termistore del serbatoio d'accumulo o del serbatoio ACS per azionare la pompa solare.
- Impostare la differenza di temperatura tra il termistore del pannello solare e il termistore del serbatoio d'accumulo o del serbatoio ACS per arrestare la pompa solare.
- Temperatura di avvio antigelo (cambiare impostazione in base all'uso del glicole.)
- Operazione di avvio della pompa solare quando supera la temperatura limite elevata (quando la temperatura del serbatoio supera la temperatura indicata (70-90°C))

Impostazioni sistema 12:00am,Lun

Sensore esterno alternativo

Conn. bivalente

Interrut. est.

Connessione solare

⬇ Selez. [↔] Conf.

12. Segnale err. esterno

Impostazione iniziale: No

Impostazioni sistema 12:00am,Lun

Conn. bivalente
 Interrut. est.
 Connessione solare

Segnale err. esterno

⬇ Selez. [↔] Conf.

Impostare quando viene installato il display di errore esterno.
 Accendere l'interruttore di contatto a secco in caso di errore.

(NOTA) Non visualizzare in assenza di PCB opzionale.
 In caso di errore, il segnale di errore si accende (ON).
 Una volta portato su "Chiuso" dal display, il segnale di errore continua a rimanere acceso (ON).

13. 0-10 V

Impostazione iniziale: No

Impostazioni sistema 12:00am,Lun

Interrut. est.
 Connessione solare
 Segnale err. esterno

0-10 V

⬇ Selez. [↔] Conf.

Impostare in presenza di controllo su richiesta.
 Regolare la tensione del terminale entro 1 ~ 10 V per cambiare il limite di corrente di esercizio.

(NOTA) Non visualizzare in assenza di PCB opzionale.

Ingresso analogico [v]	Frequenza [%]
0,0	non attivare
0,1 ~ 0,6	non attivare
0,7	10
0,8	10
0,9 ~ 1,1	10
1,2	15
1,3	15
1,4 ~ 1,6	15
1,7	20
1,8	20
1,9 ~ 2,1	20
2,2	25
2,3	25
2,4 ~ 2,6	25
2,7	30
2,8	30
2,9 ~ 3,1	30
3,2	35
3,3	35
3,4 ~ 3,6	35
3,7	40
3,8	40

Ingresso analogico [v]	Frequenza [%]
3,9 ~ 4,1	40
4,2	45
4,3	40
4,4 ~ 4,6	45
4,7	50
4,8	45
4,9 ~ 5,1	50
5,2	55
5,3	50
5,4 ~ 5,6	55
5,7	60
5,8	55
5,9 ~ 6,1	60
6,2	65
6,3	60
6,4 ~ 6,6	65
6,7	70
6,8	65
6,9 ~ 7,1	70
7,2	75
7,3	70

Ingresso analogico [v]	Frequenza [%]
7,4 ~ 7,6	75
7,7	80
7,8	75
7,9 ~ 8,1	80
8,2	85
8,3	80
8,4 ~ 8,6	85
8,7	90
8,8	85
8,9 ~ 9,1	90
9,2	95
9,3	90
9,4 ~ 9,6	95
9,7	100
9,8	95
9,9 ~	100

*Una corrente di esercizio minima viene applicata su ogni modello a scopo di protezione.
 *Viene fornita isteresi di tensione 0,2.
 *Il valore di tensione dopo il 2° punto decimale viene interrotto.

14. SG ready

Impostazione iniziale: No

Impostazioni sistema 12:00am,Lun

Connessione solare
 Segnale err. esterno
 0-10 V

SG ready

⬇ Selez. [↔] Conf.

Commutare l'operazione della pompa di calore tramite apertura/corto di 2 terminali.

Sono possibili le impostazioni di seguito

Segnale SG		Ritmo di lavoro
V CC-bit1	V CC-bit2	
Aperto	Aperto	Normale
Corto	Aperto	Pompa di calore e riscaldatore spenti
Aperto	Corto	Capacità 1
Corto	Corto	Capacità 2

Impostazione capacità 1

- Capacità DHW ___%
- Capacità riscaldamento ___%
- Capacità di raffreddamento ___°C

Impostazione capacità 2

- Capacità DHW ___%
- Capacità riscaldamento ___%
- Capacità di raffreddamento ___°C

} Impostare con Comando SG ready del comando remoto

(Quando Smart Grid ready è impostato su Sì, il programma bivalente è impostata su Auto.)

(NOTA) Non visualizzare in assenza di PCB opzionale.

15. Interrut. compressore est.

Impostazione iniziale: No

Impostazioni sistema 12:00am,Lun

Segnale err. esterno

0-10 V

SG ready

Interrut. compressore est.

⬆ Selez. [↔] Conf.

Impostare quando si collega l'interruttore compressore esterno. L'interruttore è collegato a dispositivi esterni per controllare il consumo di corrente; il segnale Aperto arresta il funzionamento del compressore. (L'operazione di riscaldamento, ecc. non vengono annullate).

(NOTA) Non visualizzare in assenza di PCB opzionale.

In conformità al collegamento dell'alimentazione standard svizzero, è necessario accendere il DIP switch (SW2 pin3) della PCB dell'unità principale. Segnale Corto/Aperto utilizzato su riscaldatore serbatoio acceso/spento (ON/OFF) (per sterilizzazione)

16. Liquido circolazione

Impostazione iniziale: Acqua

Impostazioni sistema 12:00am,Lun

0-10 V

SG ready

Interrut. compressore est.

Liquido circolazione

⬆ Selez. [↔] Conf.

Impostare la circolazione dell'acqua di riscaldamento.

Vi sono 2 tipi di impostazione: acqua e glicole.

(NOTA) Impostare glicole quando si usa il liquido antigelo. In caso di impostazione errata, si potrebbe verificare un errore.

17. SW risc./raff.

Impostazione iniziale: Disab.

Impostazioni sistema 12:00am,Lun

SG ready

Interrut. compressore est.

Liquido circolazione

SW risc./raff.

⬆ Selez. [↔] Conf.

Consente di commutare (fissare) riscaldamento e raffreddamento con l'interruttore esterno.

(Aperto) : Fissare su riscaldamento (Riscaldamento +ACS)

(Corto) : Fissare su raffreddamento (Raffreddamento +ACS)

(NOTA) Questa impostazione viene disabilitata per modelli senza raffreddamento.

(NOTA) Non visualizzare in assenza di PCB opzionale.

Impossibile usare la funzione Timer. Impossibile utilizzare la modalità Auto.

18. Forza resistenza

Impostazione iniziale: Manual

Impostazioni sistema 12:00am,Lun

Interrut. compressore est.

Liquido circolazione

SW risc./raff.

Forza resistenza

⬆ Selez. [↔] Conf.

In modalità Man., l'utente può attivare Forza risc. tramite il menu rapido.

Se si seleziona 'Auto', la modalità Forza risc. si attiva automaticamente quando si verifica un errore popup durante il funzionamento.

Forza risc. funziona in base all'ultima modalità selezionata. La selezione della modalità viene portata su Disab. durante il funzionamento di Forza risc.

La fonte di calore è ON in modalità Forza risc.

19. Forza sbrin.

Impostazione iniziale: Manual

Impostazioni sistema 12:00am,Lun

Liquido circolazione

SW risc./raff.

Forza resistenza

Forza sbrin.

⬆ Selez. [↔] Conf.

Nel codice manuale, l'utente può attivare lo sbrinamento forzato tramite il menu rapido.

Se la selezione è su 'auto', l'unità esterna esegue lo sbrinamento una volta se la pompa di calore presenta un periodo prolungato di riscaldamento senza prima alcuno sbrinamento in condizioni ambientali rigide.

(Anche se è selezionato auto, l'utente può ancora attivare lo sbrinamento forzato tramite il menu rapido)

20. Segnale scongel.

Impostazione iniziale: No

Impostazioni sistema 12:00am,Lun

SW risc./raff.

Forza resistenza

Forza sbrin.

Segnale scongel.

⬆ Selez. [↔] Conf.

Segnale di sbrinamento che condivide lo stesso terminale del contatto bivalente nel quadro principale. Quando il segnale di sbrinamento è impostato su SI, ripristinare la connessione bivalente su NO. È possibile impostare solo una funzione tra il segnale di sbrinamento e bivalente.

Quando il segnale di sbrinamento è impostato su SI, durante lo sbrinamento nell'unità esterna il contatto del segnale di sbrinamento passa a ON. Il contatto del segnale di sbrinamento passa a OFF al termine dello sbrinamento. (Lo scopo di questa uscita del contatto è interrompere il ventilconvettore o la pompa idraulica interni durante lo sbrinamento).

21. Portata pompaImpostazione iniziale: ΔT

Se l'impostazione della portata della pompa è ΔT , l'unità regola il carico della pompa per avere una differenza tra ingresso e uscita acqua sulla base dell'impostazione * ΔT per acc. risc. e * ΔT per acc. raff. nel menu di configurazione del funzionamento durante il funzionamento lato stanza.

Se l'impostazione della portata della pompa è Carico max (Car. max), l'unità imposta il carico della pompa al carico impostato su *Velocità massima pompa (Massima velocità della pompa) nel menu di configurazione assistenza durante il funzionamento lato stanza.

Impostazioni sistema	12:00am,Lun
Forza resistenza	
Forza sbrin.	
Segnale scongel.	
Portata pompa	
◀ Selez.	[↔] Conf.

22. Sbrin. ACS

Impostazione iniziale: Sì

Quando Sbrinamento ACS è impostato su Sì, viene utilizzata l'acqua calda del bollitore dell'acqua calda ad uso domestico durante il ciclo di sbrinamento. Quando Sbrinamento ACS è impostato su NO, viene utilizzata l'acqua calda del circuito del pavimento radiante durante il ciclo di sbrinamento.

Impostazioni sistema	12:00am,Lun
Forza sbrin.	
Segnale scongel.	
Portata pompa	
Sbrin. ACS	
◀ Selez.	[↔] Conf.

23. Controllo risc.

Impostazione iniziale: Comfort

Vi sono due modalità di selezione del controllo della frequenza del compressore: Comfort o Effic..

Quando è impostato in modalità Comfort, il compressore funziona alla massima frequenza del limite di zona per raggiungere più rapidamente la temperatura impostata.

Quando è impostato in modalità Effic., il compressore funziona ad una frequenza di carico parziale nella fase iniziale per il risparmio energetico.

Impostazioni sistema	12:00am,Lun
Segnale scongel.	
Portata pompa	
Sbrin. ACS	
Controllo risc.	
◀ Selez.	[↔] Conf.

24. Contatore est.

Impostazione iniziale: [Contatore caldo-freddo : No]
 [Contatore serb. : No] *disponibile solo quando Contatore caldo-freddo è selezionato su Sì
 [Contatore el. HP : No]
 [Contatore el. 1 (PV) : No]
 [Contatore el. 2 (edif.) : No]
 [Contatore el. 3 (ris.) : No]

Vi sono due sistemi per il collegamento del contatore di generazione: un contatore di generazione (Contatore caldo-freddo) o due contatori di generazione (Contatore caldo-freddo e Contatore serb.)

Entrambi i sistemi possono fornire tutti i dati di generazione di riscaldamento, raffreddamento e ACS direttamente dal contatore esterno.

Se Contatore caldo-freddo è impostato su Sì, leggerà dal contatore esterno i dati di generazione di energia della pompa di calore durante l'operazione di riscaldamento, raffreddamento e ACS¹⁾.

Se Contatore caldo-freddo è impostato su No, si basa sul calcolo dell'unità per i dati di generazione di energia della pompa di calore durante l'operazione di riscaldamento, raffreddamento e ACS.

Se Contatore serb. è impostato su Sì, leggerà dal contatore esterno i dati di generazione di energia della pompa di calore durante l'operazione ACS¹⁾.

Se Contatore el. HP è impostato su Sì, leggerà dal contatore esterno i dati di consumo di energia della pompa di calore.

Se Contatore el. HP è impostato su No, si basa sul calcolo dell'unità per i dati di consumo di energia della pompa di calore.

Se Contatore el. 1 (PV) è impostato su Sì, leggerà dal contatore esterno i dati di generazione di energia dell'impianto fotovoltaico e li visualizzerà su sistema Cloud.

Se Contatore el. 2 (edif.) è impostato su Sì, leggerà dal contatore esterno i dati di consumo di energia dell'edificio e li visualizzerà su sistema Cloud.

Se Contatore el. 3 (ris.) è impostato su Sì, leggerà dal contatore esterno i dati di consumo di energia ottenuti dal contatore elettrico riservato e li visualizzerà su sistema Cloud.

¹⁾ Impostare Contatore caldo-freddo su Sì e impostare Contatore serb. to No quando è installato 1 contatore di generazione.

Impostare Contatore caldo-freddo su Sì e impostare Contatore serb. su Sì quando sono installati 2 contatori di generazione.

Nota : Contatore el. HP si riferisce al contatore elettrico che misura il consumo della pompa di calore.

Contatore el. 1 / 2 / 3 si riferisce al contatore elettrico N. 1 / N. 2 / N. 3

Impostazioni sistema	12:00am,Lun
Portata pompa	
Sbrin. ACS	
Controllo risc.	
Contatore est.	
◀ Selez.	[↔] Conf.

25. Anodo elettrico

Per modello WH-ADC0509L3E5AN, WH-ADC0509L6E5AN, impostazione iniziale: Sì
 Per altri modelli, impostazione iniziale: No

Quando Anodo elettrico è impostato su Sì, l'anodo viene attivato.
 Quando Anodo elettrico è impostato su NO, l'anodo non viene attivato.

Impostazioni sistema	12:00am,Lun
Portata pompa	
Sbrin. ACS	
Controllo risc.	
Anodo elettrico	
▲ Selez.	[↔] Conf.

3-4. Impostaz.funzioni

Risc.

26. Set-point acqua riscaldam.

Impostazione iniziale: Curva di compens.

Impostare la temperatura target dell'acqua per azionare il riscaldamento.
 Curva di compens.: La temperatura target dell'acqua cambia in conformità alla variazione della temperatura ambiente esterna.
 Diretto: Impostare la temperatura dell'acqua di circolazione diretta.

Nel sistema zona 2, è possibile impostare separatamente la temperatura dell'acqua zona 1 e zona 2.

Decidere la temperatura di 4 punti, come indicato nel diagramma

Temperatura acqua calda

Temperatura esterna

Curva di compens.

27. Temp. esterna per spegnere risc.

Impostazione iniziale: 24°C

Impostare la temperatura esterna per arrestare il riscaldamento.
 L'intervallo di impostazione è 5°C - 35°C

ON

OFF

24°C ▶

28. ΔT per acc. risc.

Impostazione iniziale: 5°C

Impostare la differenza di temperatura tra la temperatura esterna e la temperatura di ritorno dell'acqua di circolazione del riscaldamento.
 Quando incrementa la differenza di temperatura, si risparmia corrente, ma si ha meno comfort. Quando si riduce la differenza, si risparmia meno corrente, ma si ha più comfort.
 L'intervallo di impostazione è 1°C - 15°C

Esterno →

Ritorno ←

Esterno - Ritorno = 1°C - 15°C

29. Riscaldatore ON/OFF

a. Temp. est. per resistenza ON

Impostazione iniziale: 0°C

Impostare la temperatura esterna quando il riscaldatore di riserva inizia a funzionare.
 L'intervallo di impostazione è -20°C - 15°C

L'utente deve impostare se utilizzare o meno il riscaldatore.

b. Ritardo resistenza ON

Impostazione iniziale: 30 minuti

Imposta il ritardo da compressore ON perché la resistenza si accenda se non viene raggiunta la temperatura impostata dell'acqua.
 L'intervallo di impostazione è 10 minuti-60 minuti

c. Resistenza ON: ΔT temp. target

Impostazione iniziale: -4°C

Imposta la temperatura dell'acqua perché la resistenza si accenda in modalità riscaldamento.
 L'intervallo di impostazione è -10°C - -2°C

d. Riscald. OFF: ΔT temp. target

Impostazione iniziale: -2°C

Imposta la temperatura dell'acqua perché la resistenza si spenga in modalità riscaldamento.
 L'intervallo di impostazione è -3°C - 0°C

ON

OFF

◀ 0°C ▶

Resistenza ON

Compressore ON

◀ 0 : 30 ▶

Temp. acqua set-point

Resistenza ON

Riscald. OFF

◀ -4°C ▶

◀ -2°C ▶

Raff.

30. Set-point acqua raffresc.

Impostazione iniziale: Curva di compens.

Impostare la temperatura target dell'acqua per azionare il raffreddamento.
 Curva di compens.: La temperatura target dell'acqua cambia in conformità alla variazione della temperatura ambiente esterna.
 Diretto: Impostare la temperatura dell'acqua di circolazione diretta.

Nel sistema zona 2, è possibile impostare separatamente la temperatura dell'acqua zona 1 e zona 2.

20°C

5°C

20°C

30°C

Curva di compens.

31. ΔT per acc. raff.

Impostazione iniziale: 5°C

Impostare la differenza di temperatura tra la temperatura esterna e la temperatura di ritorno dell'acqua di circolazione del raffreddamento.

Quando incrementa la differenza di temperatura, si risparmia corrente, ma si ha meno comfort. Quando si riduce la differenza, si risparmia meno corrente, ma si ha più comfort.

L'intervallo di impostazione è 1°C ~ 15°C

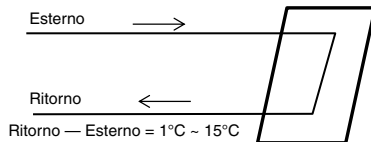
**Auto****32. Temp. esterna da risc. a raff.**

Impostazione iniziale: 15°C

Impostare la temperatura esterna che passa da riscaldamento a raffreddamento tramite l'impostazione Auto.

L'intervallo di impostazione è 11°C ~ 25°C

Il tempo di valutazione è ogni ora

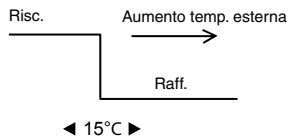
**33. Temp. esterna da raff. a risc.**

Impostazione iniziale: 10°C

Impostare la temperatura esterna che passa da raffreddamento a riscaldamento tramite l'impostazione Auto.

L'intervallo di impostazione è 5°C ~ 14°C

Il tempo di valutazione è ogni ora

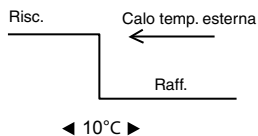
**Serbatoio****34. Durata funz. imp. (max)**

Impostazione iniziale: 8h

Impostare le ore di funzionamento massimo del riscaldamento.

Quando si riduce il tempo di funzionamento massimo, è possibile far bollire il serbatoio con maggiore frequenza.

È una funzione per Riscaldamento + Serbatoio.

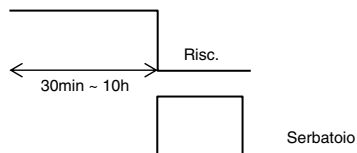
**35. Durata risc. serb. (max)**

Impostazione iniziale: 60min

Impostare le ore di ebollizione massime del serbatoio.

Quando si riducono le ore di ebollizione massime, si torna a Riscaldamento, ma si potrebbe non portare a ebollizione completa il serbatoio.

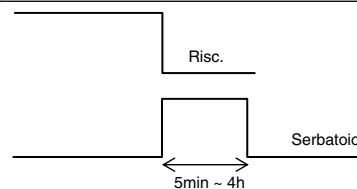
**36. Temp. riavvio serb.**

Impostazione iniziale: -8°C

Impostare la temperatura di riebollizione dell'acqua del serbatoio.

L'intervallo di impostazione è -12°C ~ -2°C

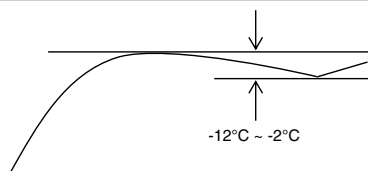

37. Sterilizzazione

Impostazione iniziale: 65°C 10min

Impostare il timer per eseguire la sterilizzazione.

- ① Impostare il giorno e l'ora di funzionamento. (Formato timer settimanale)
- ② Temperatura di sterilizzazione (55-65°C)
- ③ Durata funzionamento (tempo di funzionamento per la sterilizzazione quando si raggiunge la temperatura di impostazione 5min - 60min)

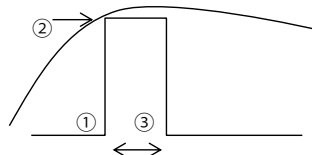

L'utente deve impostare se utilizzare o meno la modalità di sterilizzazione.

3-5. Config. assistenza

38. Massima velocità della pompa

Impostazione iniziale: A seconda del modello

In genere, non è necessaria l'impostazione.

Regolare quando si deve ridurre il suono della pompa, ecc.
Inoltre, dispone della funzione Sfiato.

Quando l'impostazione portata *pompa è Carico max (Car. max), questa impostazione del carico è il carico di esercizio fisso della pompa durante il funzionamento lato stanza.

Config. assistenza		12:00am,Lun
Portata	Car. max	Funzione
88:8 l/min	0xCE	Sfiato
◀ Selez.		

39. Asc. Mass.

Azionare il trattamento del cemento.

Selezionare Modifica e impostare la temperatura per ogni fase (1-99 1 corrisponde a 1 giorno).
L'intervallo di impostazione è 25-55°C

Quando si accende (ON), si inizia ad asciugare il cemento.

In zona 2, asciuga entrambe le zone.

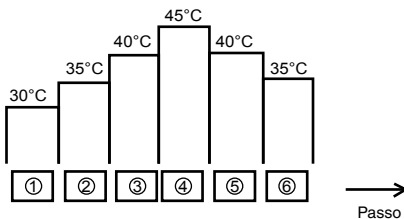

40. Contatto assistenza

In grado di impostare nome e . di tel. della persona da contattare in caso di rottura, ecc. o se il cliente ha difficoltà. (2 elementi)

Config. assistenza	12:00am,Lun
Contatto assistenza:	
Contatto 1	
Contatto 2	
▲ Selez.	[↔] Conf.

Contatto-1: Bryan Adams	
ABC/ abc	0-9/ Altro
A B C D E F G H I J K L M N O P Q R	
S T U V W X Y Z a b c d e f g h i	
j k l m n o p q r s t u v w x y z	
▼ Selez.	[↔] Accedi

3-6. Setup Contr. Rem.

41. Selez. Contr. Rem.

Impostazione iniziale: CR Sing.

Impostare su "CR Sing." quando è installato un solo telecomando.
Impostare su "CR Dopp." quando sono installati due telecomandi.

Selez. Contr. Rem.	12:00am,Lun
CR Sing.	
▼	
CR Dopp.	
▼ Selez.	[↔] Conf.

4 Assistenza e manutenzione

Se si dimentica la password e non si può azionare il comando remoto

Premere + + per 5 sec.
Quando appare la schermata di sblocco password, premere Conferma e ripristinarla.
La password diventa 0000. Ripristinare di nuovo la password.
(NOTA) Viene visualizzato solo in caso di blocco con password.

Menu manutenzione

Metodo di impostazione di Menu manutenzione

Menu manutenzione	12:00am,Lun
Controllo attuatori	
Modalità test	
Config. sensore	
Ripristino password	
▼ Selez.	[↔] Conf.

Premere + + per 5 sec.

Elementi da impostare

- Controllo attuatori (ON/OFF manuale di tutte le parti funzionali)
(NOTA) Poiché non vi è alcuna azione di protezione, fare attenzione a non causare alcun errore durante il funzionamento di ogni parte (non accendere la pompa in assenza di acqua, ecc.)
- Modalità test (Test di funzionamento)
In genere, non viene utilizzato.
- Config. sensore (spazio di offset della temp. rilevata di ogni sensore entro l'intervallo -2-2°C)
(NOTA) Utilizzare solo in caso di deviazione del sensore. Influisce sul controllo della temperatura.
- Ripristino password (Ripristino password)

Menu personaliz.

Metodo di impostazione di Menu personaliz

Menu personaliz.	12:00am,Lun
Modalità raff.	
Risc. di back-up	
Reset monit. energia	
Reset cronologia funzionamento	
Smart ACS	
▼ Selez.	[↔] Conf.

Premere + + per 5 sec.

Elementi da impostare

- Modalità raff. (Impostare la funzione con/senza raffreddamento)
L'impostazione predefinita è senza
(NOTA) Poiché con o senza Modalità raff. potrebbe influire sull'applicazione di elettricità, fare attenzione e non modificarla.
In Modalità raff., fare attenzione in quanto se le tubazioni non sono correttamente isolate, potrebbe formarsi della condensa sul tubo e l'acqua potrebbe gocciolare sul pavimento, danneggiandolo.
- Risc. di back-up (Utilizzo/non utilizzo del riscaldatore di riserva)
(NOTA) È diverso dall'utilizzo/non utilizzo del riscaldatore di riserva impostato dal cliente. Quando si utilizza questa impostazione, viene disabilitata l'accensione del riscaldatore a causa della protezione dal gelo. (Utilizzare questa impostazione quando è richiesto dalla società di servizi.)
Utilizzando questa impostazione, non è possibile effettuare lo scongelamento a causa della temperatura di impostazione bassa de riscaldamento e si potrebbe arrestare il funzionamento (H75) Impostare su responsabilità dell'installatore. Quando si arresta spesso, potrebbe essere dovuto ad un'insufficiente portata di circolazione, ad una temperatura di impostazione troppo bassa del riscaldamento, ecc.
- Reset monit. energia (eliminare la memoria di monitoraggio energia)
Utilizzare quando si cambia casa e si consegna l'unità.
- Reset cronologia funzionamento (eliminare la memoria della cronologia di funzionamento)
Utilizzare quando si cambia casa e si consegna l'unità.
- Smart ACS (Impostare il parametro della modalità Smart ACS)
 - Ora di inizio: Riebollizione del bollitore a partire da Temp. ON inferiore.
 - Ora di fine: Riebollizione del bollitore a partire da Temp. ON normale.
 - Temp. ON: Temp. di riebollizione del bollitore all'avvio di Smart ACS.

Controllare la pressione dell'acqua dal controllo remoto

- Premere SW e scorrere a "Controllo sistema".
- Premere e scorrere a "Info sistema".
- Premere e cercare "Pressione acqua".

Schermata non [Menu principale]

①

Menu principale	12:00am,Lun
Imp. funzioni	
Controllo sistema	
Imp. personali	
Contatto assistenza	
▼ Selez.	[↔] Conf.

Controllo sistema	12:00am,Lun
Monitor energia	
Info sistema	
Storico errori	
Compressore	
▼ Selez.	[↔] Conf.

②

Controllo sistema	12:00am,Lun
Monitor energia	
Info sistema	
Storico errori	
Compressore	
▼ Selez.	[↔] Conf.

Info sistema	12:00am,Lun
1. Ingresso	: 25°C
2. Uscita	: 20°C
3. Zona 1	: 25°C
4. Zona 2	: 20°C
▼ Pagina	[↔] Conf.

③

Info sistema	12:00am,Lun
9. Frequenza COMP	: 95 Hz
10. Portata pompa	: 11,7 l/min
11. Pressione acqua	: 1,51 bar
▲ Pagina	[↔] Conf.

Le schermate mostrate sono solo a scopo illustrativo.

Manuel d'installation HYDROMODULE AIR-EAU + RÉSERVOIR

WH-ADC0509L3E5, WH-ADC0509L3E5AN, WH-ADC0509L6E5, WH-ADC0509L6E5AN



ATTENTION

R290 RÉFRIGÉRANT

Cet HYDROMODULE AIR-EAU + RÉSERVOIR fonctionne en combinaison avec une unité intérieure contenant du réfrigérant R290.

CE PRODUIT NE DOIT ÊTRE INSTALLÉ OU UTILISÉ QUE PAR UN PERSONNEL QUALIFIÉ.

Consultez la législation, les réglementations, les codes, les manuels d'installation et d'utilisation au niveau national, régional et local avant l'installation, la maintenance ou l'entretien de ce produit.

Outillage nécessaire aux travaux d'installation

1 Tournevis	12 Mégohmmètre
2 Niveau	13 Multimètre
3 Perceuse, foret	14 Clé dynamométrique
4 Clé de serrage hexagonale (4 mm)	18 N•m (1,8 kgf•m)
5 Clé	55 N•m (5,5 kgf•m)
6 Coupe tube	58,8 N•m (5,8 kgf•m)
7 Réarmement	65 N•m (6,5 kgf•m)
8 Couteau	117,6 N•m (12,0 kgf•m)
9 Détecteur gaz	
10 Mètre à ruban	
11 Thermomètre	15 Gants à mains

Explication des symboles affichés sur l'unité intérieure ou extérieure.

	AVERTISSEMENT	Ce symbole indique que cet équipement utilise un réfrigérant inflammable de groupe de sécurité A3 selon ISO 817. En cas de fuite du réfrigérant près une source d'inflammation externe, il existe un risque d'incendie / explosion.
	ATTENTION	Ce symbole indique que le Manuel d'installation devrait être lu attentivement.
	ATTENTION	Ce symbole indique que seul le personnel de service doit manipuler cet équipement en suivant le manuel d'installation.
	ATTENTION	Ce symbole indique que des informations sont incluses dans le manuel d'utilisation ou d'installation.

PRÉCAUTIONS DE SÉCURITÉ

- Veuillez lire attentivement les « PRÉCAUTIONS DE SÉCURITÉ » suivantes avant d'installer l'Hydromodule air-eau + Réservoir (ci-dessous désigné « Réservoir »).
- Seuls des techniciens spécialisés peuvent effectuer respectivement les travaux d'électricité et de plomberie. Veuillez vous assurer que vous possédez une puissance électrique et une protection adaptées au modèle installer.
- Les mises en garde énoncées ici doivent être respectées car il s'agit de questions de sécurité importantes. La signification des différents symboles utilisés est indiquée ci-dessous. Toute mauvaise installation due au non-respect des instructions ou à de la négligence peut engendrer des blessures ou des dommages dont le degré est classifié comme suit.
- Après l'installation, veuillez laisser ce manuel d'installation avec l'unité.

	AVERTISSEMENT	Indique la possibilité de danger de mort ou de blessures graves.
	ATTENTION	Indique la possibilité de blessures ou d'endommagement de biens.

Les points à respecter sont classés à l'aide des symboles suivants :

	Ce symbole sur fond blanc indique une pièce INTERDITE.
	Ce symbole sur fond blanc indique les actions qui doivent être effectuées.





- Effectuez un cycle de test pour vérifier que l'appareil fonctionne correctement après installation. Expliquez ensuite à l'utilisateur comment utiliser, entretenir et maintenir l'appareil conformément aux indications du mode d'emploi.
- Veuillez rappeler à l'utilisateur de conserver le mode d'emploi pour référence ultérieure.
- En cas de doute quelconque concernant la procédure d'installation ou le fonctionnement, demandez toujours conseil au revendeur agréé.

AVERTISSEMENT

	Ne pas essayer d'accélérer le processus de dégivrage ou de nettoyer autrement que de la manière recommandée par le fabricant. Toute méthode impropre ou utilisant un matériau incompatible peut endommager le produit, provoquer un éclatement et causer de graves blessures.
	N'utilisez pas un cordon non spécifié, modifié, joint ou une rallonge en guise de cordon d'alimentation. Ne partagez pas la prise secteur avec d'autres appareils électriques. En cas de mauvais contact, de mauvaise isolation ou de surintensité, il y a risque de choc électrique ou d'incendie.
	Ne roulez pas le cordon d'alimentation en boule avec la bande adhésive. Une élévation anormale de la température du cordon d'alimentation pourrait se produire.
	Ne laissez pas le sac en plastique (matériau d'emballage) à la portée des jeunes enfants, qui risquent de les porter à leur nez et leur bouche et de les étouffer.
	Ne pas acheter de pièces électriques non autorisées pour l'installation, les procédures de réparation, d'entretien, etc. Elles pourraient provoquer un choc électrique ou un incendie.
	Ne pas percer ni brûler quand l'appareil est sous pression. N'exposez pas l'appareil à la chaleur, aux flammes, aux étincelles ou à d'autres sources d'inflammation. Sinon, il pourrait exploser et causer des blessures graves, voire mortelles.

	N'ajoutez pas ou ne remplacez pas le réfrigérant par un autre le type spécifié. Cela pourrait occasionner des dommages, une explosion, des blessures, etc.
	Ne posez aucun récipient de liquides sur le réservoir. Cela pourrait endommager le réservoir et/ou un incendie pourrait se déclarer en cas d'écoulement ou de renversement sur le réservoir.
	N'utilisez pas le câble joint en guise de câble de raccordement réservoir/unité extérieure. Utilisez le câble de raccordement réservoir/unité extérieure spécifié, référez-vous à l'instruction  RACCORDEMENT DU CÂBLE AU RÉSERVOIR et connectez-le fermement pour raccorder le réservoir à l'unité extérieure. Fixez le câble à l'aide d'une bride de serrage afin qu'aucune force extérieure ne soit appliquée sur la borne. Si le raccordement ou la fixation sont incorrects, il y a risque de surchauffe ou d'incendie au point de raccordement.
	En ce qui concerne l'installation électrique, suivre la réglementation et la législation nationales, ainsi que les présentes instructions d'installation. Un circuit indépendant et une prise unique doivent être utilisés. Si la capacité du circuit électrique est insuffisante ou si le montage électrique est défectueux, il y a risque de choc électrique ou d'incendie.
	Pour les travaux d'installation du circuit d'eau, respectez les réglementations européennes et nationales relatives (dont EN61770) et les codes de réglementation locaux relatifs à la plomberie et aux constructions.
	Engagez un revendeur agréé ou un spécialiste pour réaliser l'installation. Si l'installation effectuée par l'utilisateur est incorrecte, cela provoquera des fuites d'eau, un choc électrique ou un incendie.
	Installer dans un emplacement solide et stable capable de supporter le poids du système. Si l'emplacement n'est pas adéquat ou si l'installation n'est pas effectuée dans les règles de l'art, l'appareil risque de tomber et de blesser quelqu'un.
	Il est fortement recommandé d'installer cet équipement avec un disjoncteur différentiel (RCD) sur le site selon les règles nationales de câblage respectives ou les mesures de sécurité particulières à chaque pays en termes de courant résiduel.
	Veillez utiliser les accessoires joints et les pièces spécifiées pour l'installation. Dans le cas contraire, il peut se produire la chute du système, des fuites d'eau, un incendie ou un choc électrique.
	N'utiliser que les pièces d'installations fournies ou spécifiées. Cela peut également provoquer sur l'unité des vibrations, une chute, une fuite d'eau, un choc électrique ou un incendie.
	Sélectionnez un emplacement ne contenant pas de biens susceptibles d'être endommagés en cas de fuites d'eau.
	Si l'équipement électrique est installé dans une construction en bois avec lattes ou fils de métal, conformément aux normes techniques des installations électriques, aucun contact électrique entre l'équipement et le bâtiment n'est autorisé. Un isolant doit être installé entre les deux éléments.
	Tout travail effectué sur le réservoir après le retrait de l'un ou l'autre des panneaux fixés par des vis doit être effectué sous la supervision d'un revendeur agréé et d'un installateur agréé.
	Ce système est un appareil à plusieurs alimentations. Tous les circuits doivent être débranchés avant d'accéder aux bornes de l'unité.
	L'alimentation en eau étant équipée d'un régulateur de reflux, d'un clapet anti-retour ou d'un mesureur d'eau avec clapet anti-retour, il convient de prévoir l'expansion thermique de l'eau dans le circuit d'eau chaude. Sinon, vous risquez de provoquer une fuite d'eau.
	L'installation de la tuyauterie doit être rincée avant le raccordement du réservoir afin d'éliminer les contaminants. Les contaminants peuvent endommager les composants du réservoir.
	L'installation peut être soumise à une approbation réglementaire de construction applicable au pays respectif qui peut nécessiter d'informer les autorités locales avant l'installation.
	Le réservoir doit être expédié et stocké dans une position verticale et dans un environnement sec. Il est possible de le coucher sur sa face arrière pour le déplacer à l'intérieur du bâtiment.
	Le travail sur le réservoir après le retrait du capot de la plaque avant fixée par des vis doit être effectué sous la supervision d'un revendeur agréé, d'un installateur licencié, d'une personne qualifiée et d'une personne formée.
	Sachez que les réfrigérants peuvent ne pas avoir d'odeur.
	Cet équipement doit être convenablement relié à la terre. Le câble de terre ne doit pas entrer en contact avec des tuyaux de gaz, tuyaux d'eau, paratonnerres et téléphones. Sinon, un choc électrique pourrait survenir si l'équipement subit une défaillance ou un claquage de l'isolation.
 ATTENTION	
	N'installez pas le réservoir dans un endroit où il y a risque de fuite de gaz inflammable. L'accumulation de gaz autour de l'appareil en cas de fuite peut provoquer un incendie.
	Empêcher tout liquide ou vapeur de pénétrer les siphons ou les conduites d'égout, car la vapeur est plus lourde que l'air et peut rendre l'atmosphère irrespirable.
	N'installez pas cet équipement dans une buanderie ou une autre pièce humide. Ceci entraînerait la rouille et le dysfonctionnement de l'unité.
	Assurez-vous que l'isolant du cordon d'alimentation n'entre pas contact avec des pièces chaudes (telles que tuyauterie d'eau) afin d'éviter une défectuosité de l'isolant (fonte).
	N'appliquez pas de force excessive sur la tuyauterie d'eau afin de ne pas l'endommager. Toute fuite d'eau provoquerait des inondations et endommagerait les biens alentours.
	Ne transportez pas le réservoir avec de l'eau à l'intérieur de l'unité. Cela pourrait endommager l'unité.
	Effectuez l'installation des canalisations de vidange en suivant les instructions d'installation. Si l'évacuation n'est pas parfaite, de l'eau pourrait inonder la pièce et endommager le mobilier.
	Installez l'appareil dans un emplacement où l'entretien puisse se faire facilement. Toute installation, utilisation ou réparation incorrectes de cette Unité à réservoir peut augmenter le risque de rupture et provoquer des pertes, dommages ou blessures, et/ou la perte de biens.
	Raccordement de l'alimentation électrique au réservoir. <ul style="list-style-type: none"> ● La prise électrique doit être située dans un endroit facile d'accès, afin de pouvoir débrancher l'appareil en cas d'urgence. ● Respectez les normes et réglementations de câblage nationales et locales ainsi que ces instructions d'installation. ● Il est fortement recommandé de créer un raccordement permanent à un disjoncteur. <ul style="list-style-type: none"> ■ Pour l'unité de réservoir WH-ADC0509L3E5 et WH-ADC0509L3E5AN : <ul style="list-style-type: none"> - Alimentation 1 : Utiliser des disjoncteurs 2 pôles 25A avec un écart minimum de contact de 3,0 mm. - Alimentation 2 : Utiliser des disjoncteurs 2 pôles 15/16A avec un écart minimum de contact de 3,0 mm. ■ Pour l'unité de réservoir WH-ADC0509L6E5 et WH-ADC0509L6E5AN : <ul style="list-style-type: none"> - Alimentation 1 : Utiliser des disjoncteurs 2 pôles 25A avec un écart minimum de contact de 3,0 mm. - Alimentation 2 : Utiliser des disjoncteurs 2 pôles 30A avec un écart minimum de contact de 3,0 mm.
	Veillez à maintenir la polarité correcte dans tous les câblages. Sinon, cela peut entraîner un choc électrique ou un incendie.
	Après l'installation, vérifiez l'absence de fuite d'eau aux points de raccordement en effectuant un cycle de test. Toute fuite provoquerait des dommages sur les autres biens.
	Si le réservoir ne fonctionne pas pendant une longue période, l'eau qu'il contient doit être vidangée.
	Travaux d'installation. Il peut être nécessaire de prévoir au moins trois personnes pour effectuer l'installation. Porté par une seule personne, le réservoir peut être source de blessures à cause de son poids.

Accessoires joints

N°.	Accessoire	Qté	N°.	Accessoire	Qté
1	Pied réglable 	4	3	Garniture pour vidange 	1
2	Coude d'écoulement 	1	4	Adaptateur réseau (CZ-TAW1B) 	1

Accessoire en option

N°.	Pièce d'accessoires	Qté
5	Boîtier de la télécommande	1
6	Câble de rallonge (CZ-TAW1-CBL)	1
7	Carte optionnelle (CZ-NS5P)	1

Accessoires fournis sur site (En option)

N°.	Pièce	Modèle	Caractéristiques	Fabricant
i	Kit vanne deux voies	Actionneur électromoteur SFA21/18	AC230V, 12 VA	Siemens
	*Modèle Refroidissement	Vanne 2 voies VX146/25		Siemens
ii	Thermost. ambiance	Filaire	PAW-A2W-RTWIRED	CA230V
		Sans fil	PAW-A2W-RTWIREFLESS	
iii	Vanne mélangeuse	167032	AC230V, 6 VA	Caleffi
iv	Circulateur	Yonos 25/6	AC230V, 0,6 A max	Wilo
v	Sonde ballon tampon	PAW-A2W-TSBU	-	-
vi	Sonde extérieure	PAW-A2W-TSOD	-	-
vii	Sonde d'eau de zone	PAW-A2W-TSHC	-	-
viii	Sonde d'ambiance de zone	PAW-A2W-TSRT	-	-
ix	Sonde solaire	PAW-A2W-TSSO	-	-

■ Il est recommandé d'acheter les accessoires fournis sur site énumérés dans le tableau ci-dessus.

Schéma dimensionnel



Schéma de position du tube



Schéma des composants principaux

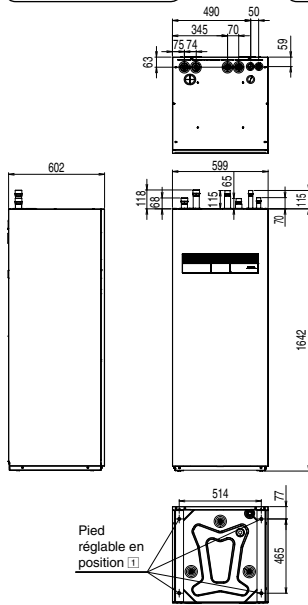

Connecteur de tube	Fonction	Taille du connecteur
ⓐ	Entrée d'eau Zone 1 (depuis l'espace chauffage/refroidissement)	R 1 1/4"
ⓑ	Sortie d'eau Zone 1 (vers l'espace chauffage/refroidissement)	R 1 1/4"
ⓒ	Entrée d'eau froide (réservoir d'eau chaude domestique)	R 3/4"
ⓓ	Sortie d'eau chaude (réservoir d'eau chaude domestique)	R 3/4"
ⓔ	Entrée d'eau (depuis l'unité extérieure)	R 1"
ⓕ	Sortie d'eau (vers l'unité extérieure)	R 1"
ⓖ	Vidange du réservoir d'eau chaude domestique (Robinet de vidange) Type : Vanne sphérique	Rc 1/2"
ⓓ	Orifice d'eau de vidange	---

- 1 Télécommande
- 2 Panneau de décoration gauche
- 3 Panneau de décoration droit
- 4 Pompe à eau
- 5 Couverture de la carte de commande
- 6 Carte de commande
- 7 PCB principale
- 8 RCCB/ELCB monophasé (Alimentation principale)
- 9 RCCB/ELCB monophasé (Chauffage de secours)
- 10 Système de filtrage de l'eau magnétique
- 11 Ensemble résistance
- 12 Vanne 3 voies
- 13 Protection thermique (Non visible)
- 14 Vase d'expansion
- 15 Bouchon de vidange
- 16 Ballon
- 17 Sonde de débit
- 18 Sonde de pression d'eau
- 19 Plaque avant
- 20 Plaque de dessus
- 21 Plaque de droite
- 22 Plaque de gauche
- 23 Plaque arrière
- 24 Sonde du réservoir (Non visible)
- 25 Bague (4 pièces)
- 26 Soupape de sécurité
- 27 Détendeur de l'adaptateur réseau
- 28 Barre d'anode électrique (non visible - Applicable uniquement pour WH-ADC0509L3E5AN et WH-ADC0509L6E5AN)
- 29 Carte d'anode électrique (non visible - Applicable uniquement pour WH-ADC0509L3E5AN et WH-ADC0509L6E5AN)

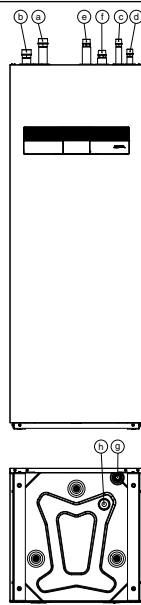
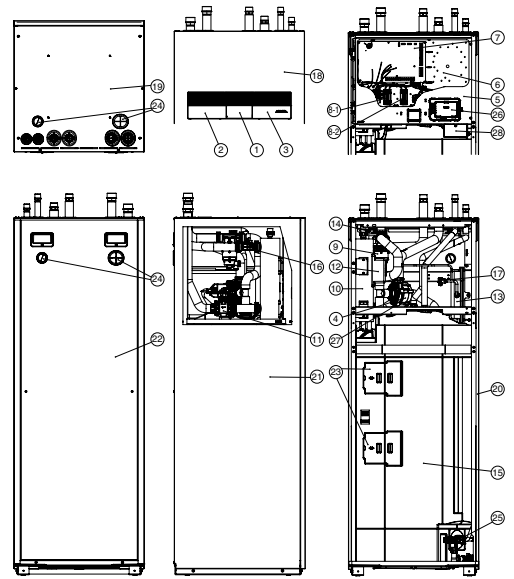
1 CHOIX DE L'EMPLACEMENT

Avant de choisir le site d'installation, s'assurer de l'accord de l'utilisateur.

- Installer le réservoir uniquement à l'intérieur et à l'abri du gel.
- La surface d'installation doit être horizontale, dure et solide.
- Évitez d'installer le réservoir près d'une source de chaleur ou de vapeur.
- Choisissez un endroit de la pièce où la circulation d'air est bonne.
- Un lieu où l'évacuation peut se faire facilement (par ex. sanitaires).
- Un lieu où le bruit de fonctionnement du réservoir ne gênera pas l'utilisateur.
- Un endroit où le réservoir est éloigné d'une porte.
- Un lieu accessible pour les procédures d'entretien.
- Veillez à conserver une distance minimale comme illustré ci-dessous par rapport au mur, au plafond ou tout autre obstacle.
- Un lieu sans risque de fuite de gaz inflammable.
- Sécurisez le réservoir afin qu'il ne puisse pas être renversé accidentellement ou pendant un tremblement de terre.

Veillez éviter les installations qui exposent le réservoir à l'une des conditions suivantes :

- Conditions environnementales extraordinaires ; installation dans le gel ou exposition aux conditions climatiques défavorables.
- Entrée de tension dépassant la tension spécifiée.

Dégagement nécessaire pour l'installation

(Unité : mm)

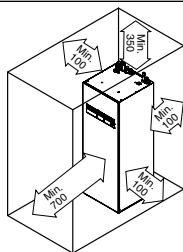

Transport et manutention

- Pendant le transport, prenez des précautions pour que l'unité ne soit pas endommagée par un impact.
- Ne retirez l'emballage que lorsqu'elle a atteint le site d'installation souhaité.
- Il peut être nécessaire de prévoir au moins trois personnes pour effectuer l'installation. Porté par une seule personne, le réservoir peut être source de blessures à cause de son poids.
- Le réservoir peut être transporté soit à la verticale, soit à l'horizontale.
 - S'il est transporté à l'horizontale, veillez à ce que la partie frontale de l'emballage (marquée « FRONT ») se trouve face vers le haut.
 - S'il est transporté à la verticale, utilisez les prises manuelles situées sur les côtés pour le faire glisser et le déplacer jusqu'au site souhaité.
- Si le réservoir est installé sur une surface inégale, fixez le pied réglable [1].

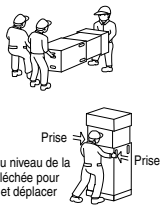

2 PERÇAGE D'UN TROU DANS LE MUR ET INSTALLATION D'UNE GAINÉ DE TUYAUTERIE

1. Faites un trou. (Vérifiez le diamètre du tuyau et l'épaisseur de l'isolant)
2. Insérez la gaine de tuyauterie dans le trou.
3. Fixez la douille à la gaine.
4. Coupez la gaine de manière à ce qu'elle dépasse d'environ 15 mm du mur.

ATTENTION

Si le mur est creux, veuillez garnir la tuyauterie d'une gaine afin d'éviter que des souris ne grignotent le câble de raccordement.

5. Terminez l'opération en scellant la gaine à l'aide de mastic ou pâte à mater.

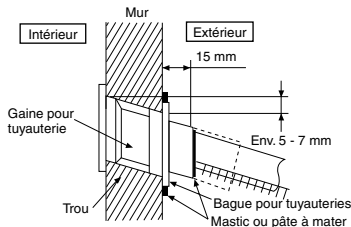

3 INSTALLATION DE LA TUYAUTERIE

EXIGENCES DE QUALITÉ DE L'EAU

L'eau utilisée devra être conforme à la norme Européenne de qualité de l'eau 98/83 EC. La longévité de l'Unité à réservoir sera inférieure si de l'eau souterraine (notamment l'eau de source et l'eau de puits) est utilisée.

On n'utilisera pas pour l'Unité à réservoir d'eau du robinet contenant des éléments contaminants tels que sel, acide, et autres impuretés qui pourraient corroder le réservoir et ses composants.

Installation de tuyauterie typique

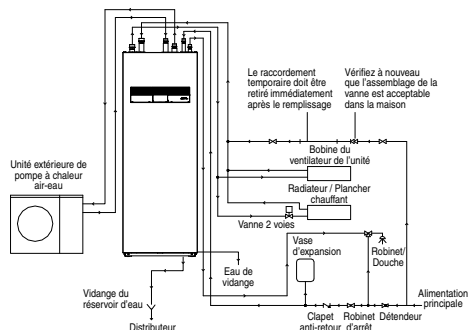

Accès aux composants internes

⚠ AVERTISSEMENT

La présente section s'adresse à un électricien et à un plombier agréés. Tout travail derrière la plaque avant sécurisée par des vis doit être réalisé sous la supervision d'un entrepreneur, d'un ingénieur d'installation ou d'un réparateur qualifié.

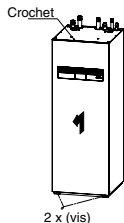

⚠ ATTENTION

Ouvrez et fermez la plaque avant avec précaution. La plaque avant est lourde et peut vous blesser les doigts.

*Le câble de la télécommande est connecté au panneau avant, veuillez donc faire attention lorsque vous retirez le panneau.

Ouvrir et fermer la plaque avant ⑩

1. Retirez les 2 vis de montage de la plaque avant ⑩.
2. Faites-la coulisser vers le haut pour sortir le crochet de la plaque avant ⑩.
3. Suivez les étapes 1 à 2 ci-dessus dans le sens inverse pour la fermer.

Installation de la tuyauterie d'eau

- Veuillez faire appel à un technicien agréé pour l'installation de ce circuit d'eau.
- Ce circuit d'eau doit être conforme aux réglementations européennes et nationales appropriées (dont EN61770) et aux codes de réglementation locaux relatifs aux constructions.
- Assurez-vous que les composants installés dans le circuit d'eau peuvent supporter la pression d'eau en cours de fonctionnement.
- N'utilisez pas de tube usé ou de flexible amovible.
- N'appliquez pas de force excessive sur les tuyaux afin de ne pas les endommager.
- Choisissez un mastic capable de supporter les pressions et les températures du système.
- Veillez à utiliser deux clés à écrous pour serrer les connexions. Terminez le serrage des écrous à l'aide d'une clé dynamométrique avec un couple de serrage correspondant aux données du tableau.
- Avant de le passer dans un mur, couvrez l'extrémité du tuyau afin d'éviter la pénétration de saletés et de poussières.
- Si la tuyauterie utilisée pour l'installation n'est pas en laiton, veillez à isoler les tuyaux pour éviter toute corrosion galvanique.
- Ne pas utiliser de tuyauterie galvanisée pour le raccordement, cela pourrait générer un phénomène de 'pile' ou 'corrosion galvanique'.
- Utilisez des boulons adaptés pour tous les raccordements de tubes du réservoir et nettoyez tous les tubes avec de l'eau du robinet avant l'installation. Voir le Schéma de position du tube pour en savoir plus.

Connecteur de tube	Taille de l'écrou	Couple
④ & ⑤	RP 1¼"	117,6 N•m
③ & ⑥	RP ¾"	58,8 N•m
② & ①	RP 1"	88,2 N•m

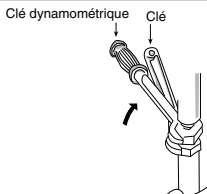

⚠ ATTENTION

Ne serrez pas plus qu'il ne faut, un serrage excessif pouvant provoquer une fuite d'eau.

- Veillez à isoler les tuyaux du circuit d'eau pour éviter la réduction de la capacité de chauffage.
- Après l'installation, vérifiez l'absence de fuite d'eau aux points de raccordement en effectuant un cycle de test.
- Un tube mal raccordé peut provoquer un dysfonctionnement du réservoir.
- Protection contre le givre :
Si le réservoir est exposé au givre quand survient une panne d'alimentation électrique ou une panne de la pompe, vidangez le système. Lorsque l'eau stagne à l'intérieur du système, elle risque fort de geler, ce qui peut endommager le système. Assurez-vous que l'alimentation est coupée avant de vidanger. L'ensemble résistance ⑩ peut être endommagé en cas de fonctionnement à sec.
- Résistance à la corrosion :
L'acier inoxydable duplex est naturellement résistant à la corrosion provoquée par la distribution d'eau publique. Aucune maintenance spécifique n'est nécessaire pour entretenir cette résistance. Toutefois, notez que le réservoir n'est pas garanti pour une utilisation avec une distribution d'eau privée.
- Il est recommandé d'utiliser un bac (fourni sur site) pour collecter l'eau du réservoir en cas de fuite d'eau.

Séquence d'installation de la tuyauterie recommandée :
(a) → (c) → (e) → (f) → (b) → (d)

(A) Espace tuyauterie chauffage/refroidissement

- Raccordez le connecteur ④ du tube du réservoir au connecteur de sortie du panneau/plancher chauffant de la Zone 1.
- Raccordez le connecteur ③ du tube du réservoir au connecteur d'entrée du panneau/plancher chauffant de la Zone 1.
- Un tube mal raccordé peut provoquer un dysfonctionnement du réservoir.
- Référez-vous au tableau suivant pour connaître le débit nominal de chaque unité extérieure particulière.

Modèle	Débit nominal (l/min)	
	Froid	Chaud
WH-ADC0509L3E5, WH-ADC0509L3E5AN, WH-ADC0509L6E5,WH-ADC0509L6E5AN	WH-WDG05LE5* WH-WDG07LE5* WH-WDG09LE5*	14,3 20,1 25,8

*N'installez pas de purgeurs d'air automatiques sur les tuyauteries intérieures. Dans le cas peu probable où le réfrigérant R290 fuit dans le circuit d'eau, il y a un risque que le réfrigérant fuie à l'intérieur.

(B) Tuyauterie de circulation

- Raccordez le connecteur de tube du réservoir ① à la prise d'eau d'entrée de l'unité extérieure.
- Raccordez le connecteur de tube du réservoir ② à la prise d'eau de sortie de l'unité extérieure.
- L'absence de raccordement entraîne une erreur et l'arrêt du système.

Modèle	Tuyauterie d'eau entre l'unité extérieure et l'unité intérieure			
	Diamètre intérieur	Longueur max.	Épaisseur d'isolement	Élévation max.
WH-WDG05LE5* WH-WDG07LE5* WH-WDG09LE5*	ø20 ø25	30 m	30 mm ou plus	10 m

(C) Tuyauterie du réservoir d'eau chaude domestique

- Il est fortement recommandé d'installer un vase d'expansion (fourni sur site) dans le circuit du réservoir d'eau chaude domestique. Référez-vous à la section Installation de tuyauterie typique pour localiser le vase d'expansion.
- Il est recommandé de précharger la pression du vase d'expansion (fourni sur site) = 3,5 bars (0,35 MPa)
- Si la pression d'eau est élevée ou si l'alimentation en eau est supérieure à 5bar, veuillez installer un détendeur pour l'alimentation en eau. Si la pression est supérieure à cela, le réservoir pourrait être endommagé.
- Il est fortement conseillé d'installer un détendeur (fourni sur site) dotés des spécifications suivantes le long de la ligne du connecteur de tube ② du réservoir. Référez-vous à la section Installation de tuyauterie typique pour localiser ces deux vannes.
Spécifications recommandées pour le détendeur :
 - Pression programmée : 3,5 bars (0,35 MPa)
- Un robinet doit être raccordé au connecteur de tube du réservoir ③ et à la distribution d'eau principale, pour fournir de l'eau à une température appropriée pour la douche ou le robinet. Sinon, cela pourrait provoquer des brûlures.
- Un tube mal raccordé peut provoquer un dysfonctionnement du réservoir.

(D) Installation du coude et du tuyau d'écoulement

- Fixez le coude d'écoulement ② et le Garniture ③ en bas de l'orifice d'eau de vidange ④.

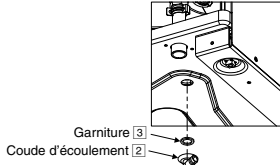

- Procurez-vous un tuyau d'évacuation de diamètre 17 mm dans le commerce, fixez le coude d'écoulement ②.
- Ce flexible doit être installé avec une inclinaison descendante continue et dans un environnement à l'abri du gel. Une mauvaise tuyauterie d'évacuation peut provoquer des fuites d'eau et endommager le mobilier.
- Si le tuyau de vidange est long, utilisez un accessoire de support métallique sur la longueur pour éliminer la forme ondulée du tuyau de vidange.
- Guidez le tuyau d'évacuation vers l'extérieur comme illustré.

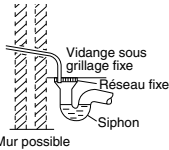

Illustration du guidage du tuyau d'évacuation vers l'extérieur

- N'insérez pas ce tuyau dans une évacuation d'eaux usées ou un tuyau d'évacuation susceptible de générer des gaz ammoniacaux, sulfuriques, etc.
- Si nécessaire, utilisez un attache-tuyau pour resserrer davantage le flexible au connecteur du tuyau d'évacuation afin d'éviter toute fuite.
- Leau gouttera de ce tuyau. Il faut donc installer sa sortie à un emplacement où elle ne sera jamais bloquée.
- Si le tuyau d'évacuation se trouve dans la pièce (où il peut y avoir formation de buée), veuillez renforcer l'isolation à l'aide de mousse POLY-E FOAM d'épaisseur 6 mm ou plus épais.

(E) Vidange du réservoir d'eau chaude domestique (Robinet de vidange) et tuyauterie de la soupape de sécurité

- Soupape de sécurité 8 bars (0,8 MPa) intégrée au réservoir d'eau chaude domestique.
- Les raccords du robinet de vidange et de la soupape de sécurité partagent la même sortie d'évacuation.
- Utilisez un connecteur mâle R1/2" pour ce raccordement à la sortie d'évacuation (connecteur de tube ④).
- La tuyauterie doit toujours être installée avec une inclinaison descendante continue. Elle ne doit pas être plus longue que 2 m, avec pas plus de 2 coudes et doit permettre à la condensation de s'accumuler ou à la congélation de se produire.
- Le tuyau de ce raccord de sortie d'évacuation ne doit pas être arrêté. La vidange doit être libérée.
- L'extrémité de cette tuyauterie doit être positionnée de manière à ce que la sortie soit visible et ne puisse provoquer aucun dommage. Tenir éloigné des composants électriques.
- Il est conseillé d'installer un distributeur dans cette ④ tuyauterie. Le distributeur doit être visible et positionné à l'abri du gel et à distance des composants électriques.

4 RACCORDEMENT DU CÂBLE AU RESERVOIR

⚠ AVERTISSEMENT

La présente section s'adresse à un électricien agréé uniquement. Tout travail derrière le couvercle de la carte de commande ⑤ sécurisée par des vis doit être réalisé sous la supervision d'un entrepreneur, d'un ingénieur d'installation ou d'un réparateur qualifié.

⚠ ATTENTION

Veuillez prendre des précautions supplémentaires lorsque vous ouvrez le couvercle de la carte de commande ⑤ et la carte de commande ⑥ pour procéder à l'installation et à l'entretien de l'unité. Ne pas le faire peut causer des blessures.



Fixation du câble d'alimentation et du câble de connexion

- Le câble raccordant le réservoir à l'unité extérieure doit être en câble souple sous gaine en polychloroprène agréé, désignation de type 60245 CEI 57 ou un câble plus épais. Voir les tailles de câbles requises dans le tableau ci-dessous.

Modèle		Taille du câble de connexion
Réservoir	Unité extérieure	
WH-ADC0509L3E5, WH-ADC0509L3E5AN, WH-ADC0509L6E5, WH-ADC0509L6E5AN	WH-WDG05LE5* WH-WDG07LE5* WH-WDG09LE5*	4 x min 2,5 mm ²

- Veuillez à faire correspondre les couleurs des fils de l'unité extérieure et les numéros des bornes avec ceux du réservoir.
 - Le conducteur de terre doit être plus long que les autres fils, comme l'illustre la figure de sécurité en électricité, au cas où le cordon s'échappe du détendeur.
- Un dispositif d'isolation doit être raccordé au câble d'alimentation.
 - Le dispositif d'isolation (déconnexion) doit avoir un intervalle de contact minimal de 3,0 mm.
 - Raccordez le cordon d'alimentation 1 sous gaine de polychloroprène homologué, le cordon d'alimentation 2 et désignation type 60245 CEI 57 ou câble plus épais au bornier et raccordez l'autre bout du cordon à un dispositif d'isolation (déconnexion).
- Voir les tailles de câbles requises dans le tableau ci-dessous.

Modèle		Cordon d'alimentation	Taille du câble	Dispositifs d'isolation	RCD recommandés
Réservoir	Unité extérieure				
WH-ADC0509L3E5, WH-ADC0509L3E5AN	WH-WDG05LE5* WH-WDG07LE5* WH-WDG09LE5*	1	3 x min 2,5 mm ²	25A	30 mA, 2P, type A
		2	3 x min 1,5 mm ²	15/16A	30 mA, 2P, type AC
WH-ADC0509L6E5, WH-ADC0509L6E5AN	WH-WDG05LE5* WH-WDG07LE5* WH-WDG09LE5*	1	3 x min 2,5 mm ²	25A	30 mA, 2P, type A
		2	3 x min 4,0 mm ²	30A	30 mA, 2P, type AC

- Pour éviter que le câble et le cordon ne soient endommagés par les bordures coupantes, il faut les faire passer à travers une bague (située au bas de la carte de commande ⑥) avant de les raccorder au bornier. La bague doit être utilisée et ne doit pas être retirée.

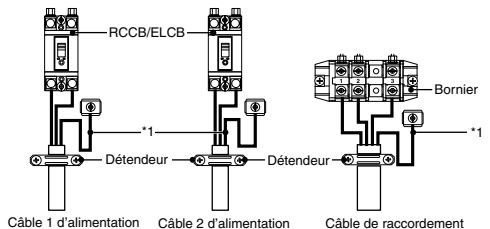
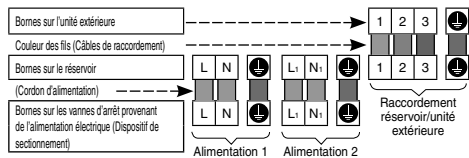

Vis de borne	Couple de serrage cN*m (kg*cm)
M4	157~196 (16~20)
M5	196~245 (20~25)

*1 - Le fil de terre doit être plus long que les autres câbles pour des raisons de sécurité

SPÉCIFICATIONS POUR LE DÉNUDAGE ET LE RACCORDEMENT DES FILS

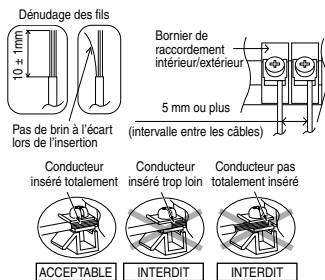

CONDITIONS DE RACCORDEMENT

Pour le réservoir WH-ADC0509L3E5, WH-ADC0509L3E5AN avec WH-WDG05LE5*, WH-WDG07LE5*, WH-WDG09LE5*

- L'alimentation électrique 1 de l'équipement est conforme à la norme CEI/EN 61000-3-2.
- L'alimentation électrique 1 de l'équipement est conforme à la norme CEI/EN 61000-3-3 et peut être raccordée au réseau de distribution existant.
- L'alimentation électrique 2 de l'équipement est conforme à la norme CEI/EN 61000-3-2.
- L'alimentation électrique 2 de l'équipement est conforme à la norme CEI/EN 61000-3-3 et peut être raccordée au réseau de distribution existant.

Pour le réservoir WH-ADC0509L6E5, WH-ADC0509L6E5AN avec WH-WDG05LE5*, WH-WDG07LE5*, WH-WDG09LE5*

- L'alimentation électrique 1 de l'équipement est conforme à la norme CEI/EN 61000-3-2.
- L'alimentation électrique 1 de l'équipement est conforme à la norme CEI/EN 61000-3-3 et peut être raccordée au réseau de distribution existant.
- L'alimentation électrique 2 de l'équipement est conforme à la norme CEI/EN 61000-3-12.
- L'alimentation électrique 2 de l'équipement est conforme à la norme CEI/EN 61000-3-11 et doit être raccordée à un réseau de distribution adapté, dont l'impédance admissible maximale est de $Z_{max} = 0,123 \text{ ohm } (\Omega)$ au point d'interface. Contactez l'opérateur du réseau de distribution pour vous assurer que l'alimentation électrique 2 est raccordée à un réseau de distribution de cette impédance ou moins.

Pour espace chauffage / refroidissement

1. Commencez à remplir d'eau (avec une pression de plus de 1 bar (0,1 MPa)) le circuit de l'espace chauffage/refroidissement via le connecteur de tube ①.
2. Arrêtez de remplir l'unité si l'eau s'écoule librement par le tuyau d'évacuation de la soupape de sécurité. (Vérifiez l'unité extérieure)
3. Mettez le réservoir en marche (ON).
4. Menu de la télécommande → Param. installateur → Param. service → Vitesse maxi circulateur → Mettre la pompe en marche.
5. Assurez-vous que la pompe à eau ④ fonctionne.
6. Vérifiez et assurez-vous de l'absence de fuite d'eau au points de connexion du tube.

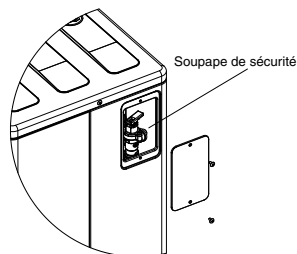
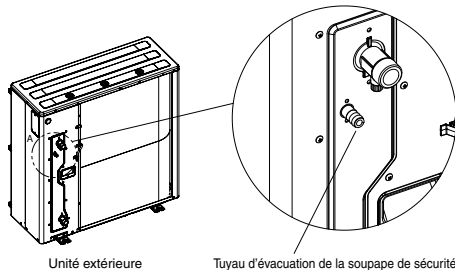

5 REMPLISSAGE ET VIDANGE DE L'EAU

- Assurez-vous que toutes les installations de tuyauterie sont correctement effectuées avant de procéder aux étapes ci-dessous.

REMPILIR D'EAU

Pour réservoir d'eau chaude domestique

1. Mettez la vidange du réservoir d'eau chaude domestique (Robinet d'arrêt) ④ en position « FERMER ».



Vidange du réservoir d'eau chaude domestique (Robinet de vidange) ④

2. Mettez tous les robinets/douches en position « OUVRIR ».
3. Commencez à remplir le réservoir d'eau chaude domestique via le connecteur de tube ①.
- Après 20 à 40 min, l'eau doit s'écouler du robinet/douche.
- Si ce n'est pas le cas, veuillez contacter votre revendeur agréé local.
4. Vérifiez et assurez-vous de l'absence de fuite d'eau au points de connexion du tube.
5. Mettez la vidange du réservoir d'eau chaude domestique (Robinet d'arrêt) ④ en position « OUVRIR » pendant 10 secondes pour laisser échapper l'air de cette tuyauterie. Mettez-la ensuite en position « FERMER ».
6. Tournez légèrement le bouton de la soupape de sécurité ⑤ dans le sens inverse des aiguilles d'une montre et maintenez-le pendant 10 secondes pour laisser échapper l'air de cette tuyauterie. Puis remettez le bouton dans sa position d'origine.
7. Veillez à effectuer les étapes 5 et 6 à chaque fois après avoir rempli le réservoir d'eau chaude domestique.
8. Pour éviter un retour de pression vers la soupape de sécurité ⑤, tournez le bouton de la soupape de sécurité ⑤ dans le sens inverse des aiguilles d'une montre.

VIDANGER L'EAU

Pour réservoir d'eau chaude domestique

1. Mettez l'unité hors tension (OFF).
2. Mettez la vidange du réservoir d'eau chaude domestique (Robinet d'arrêt) ④ en position « OUVRIR ».
3. Ouvrez le robinet/douche pour laisser entrer l'air.
4. Tournez légèrement le bouton de la soupape de sécurité ⑤ dans le sens inverse des aiguilles d'une montre et maintenez-le jusqu'à ce que tout l'air se soit échappé de cette tuyauterie. Puis remettez le bouton dans sa position d'origine après vous être assuré que la tuyauterie était vide.
5. Après la vidange, mettez la vidange du réservoir d'eau chaude domestique (Robinet d'arrêt) ④ en position « FERMER ».

6 RECONFIRMATION

⚠ AVERTISSEMENT

Assurez-vous de tout mettre hors tension avant chacune des vérifications suivantes.

VÉRIFIEZ LA PRESSION D'EAU ^(*)(1 bar = 0,1 MPa)

La pression d'eau ne doit pas être inférieure à 0,5 bar (d'après la pression d'eau à l'aide de la télécommande). Si nécessaire, ajoutez de l'eau dans le réservoir (via connecteur de tube ^(B)).

VÉRIFIEZ LA SOUPAPE DE SÉCURITÉ

*La soupape de sécurité est montée dans l'unité extérieure.

1. Confirmez que la soupape de sécurité fonctionne correctement, tirez le levier dans le sens horizontal.
2. Relâchez le levier lorsque de l'eau sort du tuyau d'évacuation de la soupape de sécurité.
(Pendant que l'air continue à sortir du tuyau d'évacuation, continuez à lever le levier pour évacuer complètement l'air).
3. Confirmez que l'eau provenant du tuyau d'évacuation cesse de couler.
4. Si de l'eau fuit, tirez le levier plusieurs fois et retournez-le pour vous assurer que l'eau cesse de couler.
5. Si de l'eau continue à sortir du tuyau d'évacuation, vidangez l'eau.
Mettez le système hors tension et contactez votre revendeur agréé local.

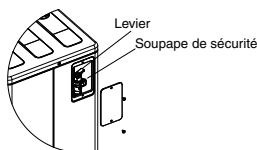

VÉRIFIEZ L'ACCUMULATION D'AIR

- Ouvrez les bouchons d'aération du panneau de chauffage, du ventilateur-convecteur, etc., et évacuez l'air accumulé dans l'équipement et les tuyauteries.
- Si l'unité extérieure et l'unité intérieure sont installées à des étages différents, ouvrez le bouchon d'aération de la prise d'eau de l'unité extérieure et le bouchon d'aération de la bouteille de chauffe de l'unité intérieure pour évacuer l'air.
(faites attention, de l'eau va sortir)

VÉRIFICATION DE LA PRESSION DU VASE D'EXPANSION ⁽¹³⁾

Pour espace chauffage / refroidissement

- Ce réservoir intègre un vase d'expansion ⁽¹³⁾ d'une capacité d'air de 10 l et d'une pression initiale d'1 bar.
- La quantité d'eau dans le système doit être inférieure à 200 l.
(Le volume interne de la tuyauterie du réservoir est d'environ 5 l)
- Si la quantité d'eau totale est supérieure à 200 l, veuillez ajouter un autre vase d'expansion. (fourni sur site)
- La différence de hauteur d'installation du circuit d'eau du système doit être de 10 m maximum. (Une pompe supplémentaire peut être nécessaire)

VÉRIFIEZ LE RCCB/ELCB

Assurez-vous que le RCCB/ELCB est sur « ON » avant de le vérifier. Mettez le réservoir sous tension.

Ce test ne peut être réalisé que si le réservoir est sous tension.

⚠ AVERTISSEMENT

Veuillez à ne jamais toucher les pièces autres que le bouton de test du RCCB/ELCB lorsque le réservoir est sous tension. Cela pourrait provoquer un choc électrique. Avant d'accéder aux bornes, tous les circuits d'alimentation doivent être déconnectés.

- Appuyez sur le bouton « TEST » du RCCB/ELCB. Le levier pivote vers le bas et indique « 0 » si le fonctionnement est normal.
- Contactez votre revendeur agréé en cas de dysfonctionnement du RCCB/ELCB.
- Mettez le réservoir hors tension.
- Si le RCCB/ELCB fonctionne normalement, remplacez le levier en position « ON » une fois le test terminé.

7 INSTALLATION DE LA TÉLÉCOMMANDE COMME THERMOSTAT D'AMBIANCE

- La télécommande ⁽¹⁾ montée sur le réservoir peut être placée dans la pièce et servir de thermostat d'ambiance.

Lieu d'installation

- Installez-la à une hauteur de 1 à 1,5 m du sol (endroit où il est possible de détecter la température ambiante moyenne).
- Installez-la contre le mur.
- Évitez les endroits suivants pour l'installation.
 1. À côté de la fenêtre, etc. exposé à la lumière directe du soleil ou à l'air direct.
 2. À l'ombre ou à l'arrière d'objets s'écartant du flux d'air de la pièce.
 3. Endroit où se produit la condensation (la température n'est pas équilibrée à l'humidité ou aux gouttes).
 4. Endroit près d'une source de chaleur.
 5. Surface inégale.
- Maintenez une distance de 1 m ou plus du téléviseur, de la radio et de l'ordinateur. (Cause de l'image floue ou du bruit)

Câblage de la télécommande

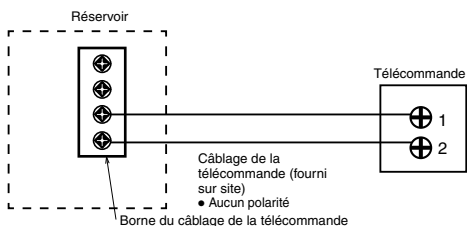

- Le câble de la télécommande doit être un câble (2 x min 0,3 mm²), à double couche d'isolant gainé de PVC ou de caoutchouc. La longueur totale du câble doit être de 50 m ou moins.
- Veillez à ne pas raccorder les câbles à d'autres bornes du réservoir (telle que la borne de câblage de la source d'alimentation). Il peut se produire des dysfonctionnements.
- Ne le groupez pas avec le câblage de la source d'alimentation ou ne le stockez pas dans le même tube métallique. Il peut se produire des erreurs de fonctionnement.
- Pour utiliser la 2e télécommande (option), connectez-la à la borne du réservoir en les serrant ensemble.

Retirez la télécommande du réservoir

1. Retirez le panneau décoratif gauche ⁽²⁾ et le panneau décoratif droit ⁽³⁾ de la plaque avant ⁽¹⁶⁾ en poussant doucement les panneaux par l'arrière.

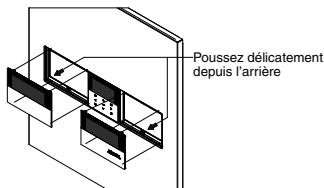

2. Retirez les 4 vis et sortez le support avec la télécommande ⁽¹⁾.

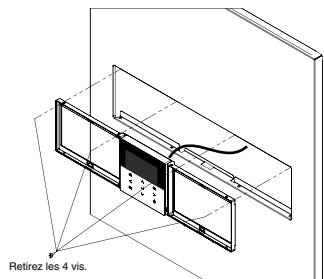

3. Retirez le boîtier supérieur du boîtier inférieur.

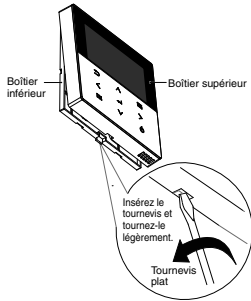

4. Retirez le câblage entre la télécommande ① et la borne du réservoir.

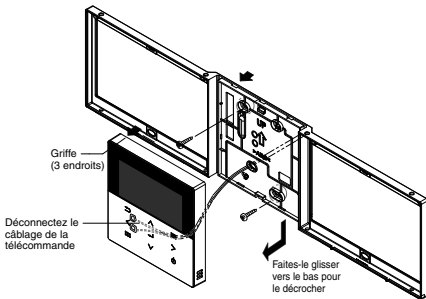

5. Pour le type encastré

Préparation : Percez 2 trous pour l'insertion des vis à l'aide d'un tournevis.

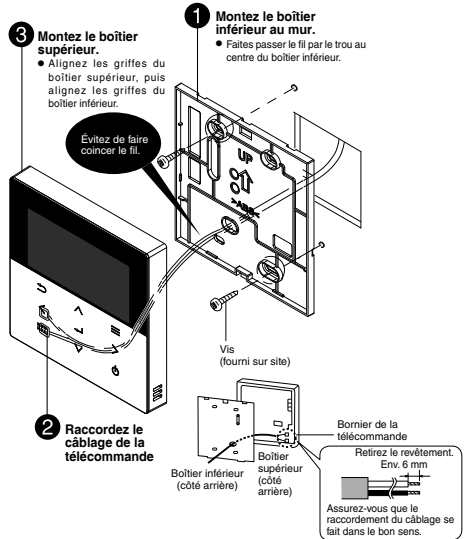

Remplacez le couvercle de la télécommande

● Remplacez la télécommande existante par le boîtier de la télécommande ⑤ pour fermer le trou laissé après le retrait de la télécommande.

1. Reportez-vous à la section « Retirez la télécommande du réservoir » pour retirer le contrôleur à distance.
2. Retirez le boîtier supérieur du boîtier de la télécommande ⑤.

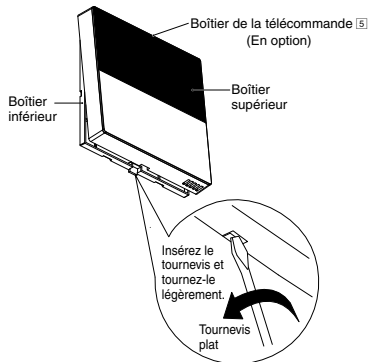

3. Inversez les étapes 1 à 4 de la section « Retirez la télécommande du réservoir » pour fixer le boîtier de la télécommande ⑤ sur l'unité de réservoir.

Montage de la télécommande

Pour le type exposé

Préparation : Percez 2 trous pour l'insertion des vis à l'aide d'un tournevis.

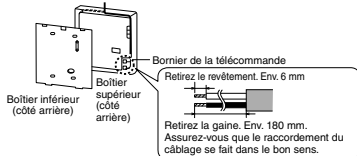
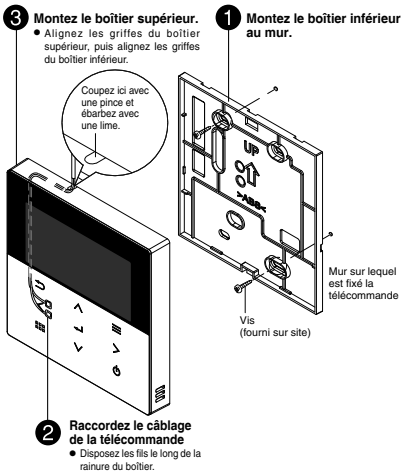

8 MODE TEST

- Avant d'effectuer le mode test, assurez-vous d'avoir vérifié les points suivants :
 - Les tuyauteries sont correctement réalisées.
 - La connexion des câbles électriques est correctement réalisée.
 - Le réservoir est rempli d'eau et l'air piégé est libéré.
 - Après avoir rempli complètement le réservoir, veuillez le mettre sous tension.
- Mettez le réservoir sous tension (ON). Mettez le RCCB/ELCB du réservoir en position « ON ». Ensuite, référez-vous à la notice d'utilisation pour en savoir plus sur le fonctionnement de la télécommande ①.

Remarque :

- Pendant la saison hivernale, mettez l'unité sous tension puis en veille pendant au moins 15 minutes avant le mode test. Laissez suffisamment de temps pour la chauffe du réfrigérant et éviter un faux jugement du code d'erreur.

- Pour un fonctionnement normal, le manomètre doit afficher entre 0,5 bar et 3 bars (0,05 MPa et 0,3 MPa). Si nécessaire, ajustez la vitesse (SPEED) de la pompe à eau ④ de façon à obtenir une plage de fonctionnement de pression d'eau normale. Si le fait d'ajuster la vitesse (SPEED) de la pompe à eau ④ ne résout pas le problème, contactez votre revendeur agréé local.
- Retirez le couvercle de l'anode électrique pour vérifier la carte de l'anode électrique ②. (Modèle AN uniquement)
Confirmez que la LED est verte.
Si la LED est rouge, confirmez que le réservoir est rempli d'eau.
Si la LED est éteinte, veuillez régler l'anode électrique sur « YES » (OUI) dans la configuration système de la télécommande.
- Après avoir lancé un test veuillez à nettoyer le Système de filtrage d'eau magnétique ⑨ et le Système de filtrage d'eau ⑩. Réinstallez-le une fois le nettoyage terminé.

VÉRIFIEZ LE DÉBIT D'EAU DU CIRCUIT D'EAU

Sélectionnez Param. installateur → Param. service → Vitesse maxi circulateur → Purge air
Confirmez que le débit d'eau maximal au cours du fonctionnement de la pompe principale est supérieur à 15 l/min.

*Le flux d'eau peut être vérifié lors du démarrage du service (Pump Max Speed)
[Une opération de réchauffement alors que la température de l'eau est basse et le débit de l'eau faible peut déclencher « H75 » au moment du dégivrage.]

*En l'absence de débit ou si H62 est affiché, arrêtez le fonctionnement de la pompe et évacuez l'air (voir Vérification de l'accumulation d'air P.8).

RÉINITIALISEZ LA PROTECTION THERMIQUE ⑫

La protection thermique ⑫ est un dispositif de sécurité qui évite la surchauffe de l'eau. Si la protection thermique ⑫ saute en cas de température d'eau élevée, suivez les étapes ci-dessous pour la réinitialiser.

- Retirez le couvercle.
- Utilisez un stylo test pour appuyer doucement sur le bouton du milieu afin de réinitialiser la protection thermique ⑫.
- Remettez le couvercle dans sa position initiale.

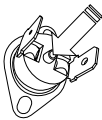

Utiliser un stylo test pour appuyer sur ce bouton et réinitialiser la protection thermique ⑫.

9 MAINTENANCE

- Afin de garantir la sécurité et une performance optimale du réservoir, des inspections saisonnières sur le réservoir, une vérification fonctionnelle du RCCB/ELCB, du câblage sur site et des tuyauteries doivent être effectuées à intervalles réguliers. Cet entretien doit être effectué par le revendeur agréé. Contactez le revendeur pour les inspections programmées.

Maintenance pour le Système de filtrage de l'eau magnétique ⑨

- Mettez l'unité hors tension (OFF).
- Placez un récipient sous le Système de filtrage de l'eau magnétique ⑨.
- Tournez pour retirer la barre magnétique en bas du Système de filtrage de l'eau magnétique ⑨.
- À l'aide d'une clé Allen (8 mm), retirez le capuchon de l'orifice de vidange.
- À l'aide d'une clé Allen (4 mm), ouvrez la vanne de service pour évacuer l'eau usée par l'orifice de vidange dans un récipient. Fermez la vanne de service lorsque le récipient est plein afin d'éviter un déversement dans le réservoir. Rejetez l'eau usée.

- Réinstallez le capuchon de l'orifice de vidange et la barre magnétique.
- Rechargez l'eau vers le circuit Chauffage / Refroidissement si nécessaire (voir Section 5 pour plus de détails).
- Mettez l'unité sous tension (ON).

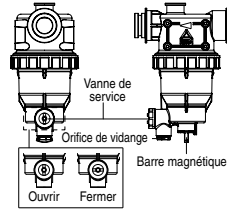

Entretien de la soupape de sécurité ⑭

- Il est fortement recommandé de faire fonctionner la vanne en tournant le bouton dans le sens inverse des aiguilles d'une montre afin de garantir un libre écoulement de l'eau dans le tuyau de vidange à intervalles réguliers, pour s'assurer qu'il n'est pas obstrué et pour retirer le dépôt de tartre.

L'eau stagnante dans l'unité réservoir doit être vidée si elle ne doit pas être utilisée pendant plus de 60 jours.

Installation de l'unité de ventilation sur le dessus du réservoir (en option)

- Pour les travaux d'installation de l'unité de ventilation du dessus du réservoir, référez-vous au Manuel d'installation de l'unité de ventilation.



ATTENTION

Avant d'installer l'unité de ventilation, fixez les pieds fournis avec l'unité de ventilation dans les trous à demi poinçonnés sur le panneau supérieur du réservoir. Sinon, l'unité de ventilation pourrait chuter et occasionner des blessures du fait de son poids.

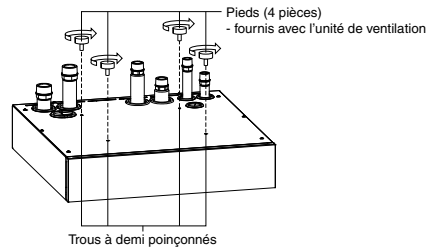

POINTS À VÉRIFIER

- Le réservoir est-il correctement installé sur un sol en béton ?
- Y a-t-il une fuite d'eau au niveau des raccords de la tuyauterie d'eau ?
- L'isolation thermique a-t-elle bien été effectuée au niveau du raccord de la tuyauterie d'eau ?
- La soupape de sécurité fonctionne-t-elle normalement ?
- La pression de l'eau est-elle supérieure à 0,5 bar ?
- Les travaux d'évacuation de l'eau sont-ils effectués correctement ?
- La tension d'alimentation est-elle conforme à la valeur nominale ?
- Les câbles reliant le RCCB/ELCB et le bornier sont-ils fermement fixés ?
- Les câbles sont-ils fermement serrés dans le détendeur ?
- L'appareil est-il bien raccordé à la terre ?
- Le RCCB/ELCB fonctionne-t-il normalement ?
- La télécommande ① LCD fonctionne-t-elle normalement ?
- Y-a-t-il des bruits suspects ?
- Le chauffage fonctionne-t-il normalement ?
- Le réservoir ne présente-t-il aucune fuite d'eau en mode test ?
- Le bouton de la soupape de sécurité ⑭ est-il tourné pour laisser l'air s'échapper ?

1 Variation du système

Cette section présente la variation des divers systèmes qui utilisent la pompe à chaleur air-eau et la méthode de réglage réelle.

(REMARQUE) : Pour ce modèle, le thermistor d'ambiance externe de la zone 1 et la thermostance d'ambiance externe de la zone 1 doivent toujours être connectés à la carte intérieure principale uniquement, indépendamment de la connexion de la carte optionnelle (CZ-NS5P).

1-1 Présentation de l'application liée au réglage de la température.

Variation du réglage de la température de chauffage

1. Télécommande

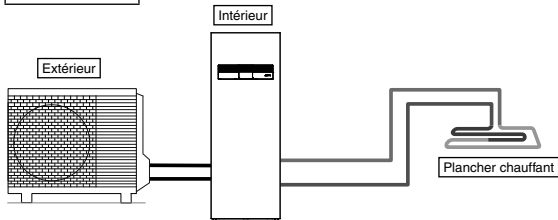

Réglage de la télécommande

Réglage effectué par l'installateur
Param. système
Carte de connectivité optionnelle - Non

Zone et sondes :
Temp. eau

Raccordez le plancher chauffant ou le radiateur directement au réservoir.
La télécommande est installée sur le réservoir.
C'est la forme de base du système le plus simple.

2. Thermostat d'ambiance

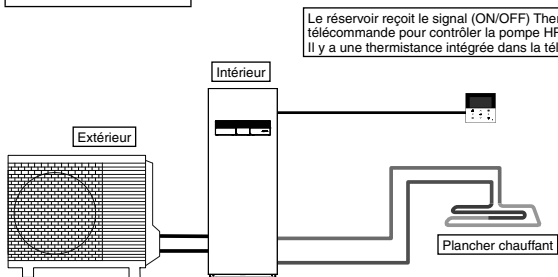

Le réservoir reçoit le signal (ON/OFF) Thermostat d'ambiance de la télécommande pour contrôler la pompe HP et de circulation.
Il y a une thermistance intégrée dans la télécommande.

Réglage de la télécommande

Réglage effectué par l'installateur
Param. système
Carte de connectivité optionnelle - Non

Zone et sondes :
Thermost. ambiance
Interne

Raccordez le plancher chauffant ou le radiateur directement au réservoir.
Retirez la télécommande du réservoir et installez-la dans la pièce où est installé le plancher chauffant.
Il s'agit d'une application qui utilise la télécommande comme thermostat d'ambiance.

3. Thermostat d'ambiance externe

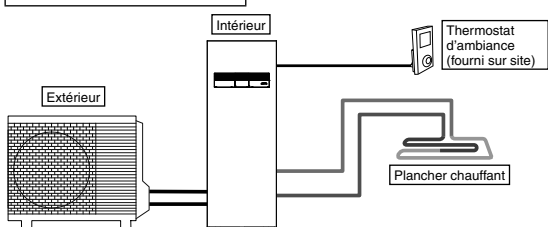

Réglage de la télécommande

Réglage effectué par l'installateur
Param. système
Carte de connectivité optionnelle - Non

Zone et sondes :
Thermost. ambiance
(Externe)

Raccordez le plancher chauffant ou le radiateur directement au réservoir.
La télécommande est installée sur le réservoir.
Installez le thermostat d'ambiance externe séparé (fourni sur site) dans la pièce où est installé le plancher chauffant.
Il s'agit d'une application qui utilise le thermostat d'ambiance externe.

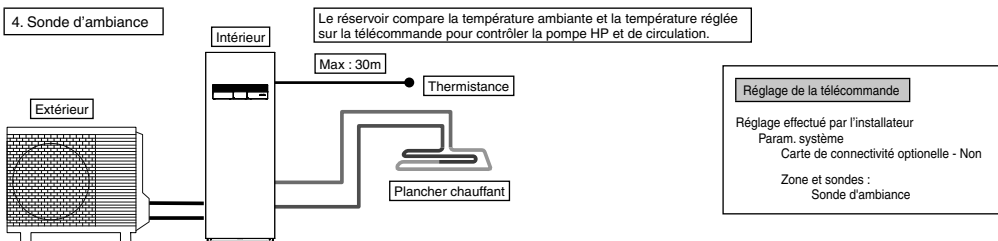

Raccordez le plancher chauffant ou le radiateur directement au réservoir.
La télécommande est installée sur le réservoir.

Installez la sonde d'ambiance externe séparée (spécifiée par Panasonic) dans la pièce où est installé le plancher chauffant.
Il s'agit d'une application qui utilise la sonde d'ambiance externe.

Il existe 2 méthodes de réglage de la température de l'eau de circulation.

Direct : régler directement la température de l'eau de circulation (valeur fixe)

Courbe compens. : le réglage de la température de l'eau de circulation dépend de la température ambiante extérieure

En cas de thermostat d'ambiance ou de sonde d'ambiance, la courbe de compensation peut être réglée.

Dans ce cas, la courbe de compensation est changée en fonction de l'état ON/OFF du thermostat.

- (Exemple) Si la vitesse d'augmentation de la température ambiante est :
très lente → décaler la courbe de compensation vers le haut
très rapide → décaler la courbe de compensation vers le bas

Exemples d'installations

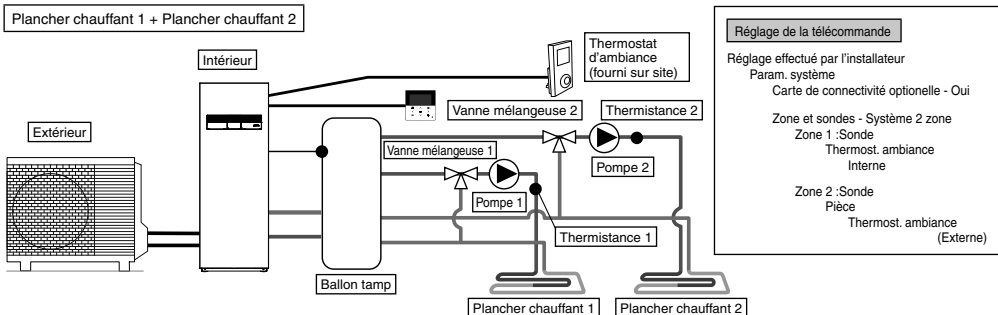

Raccordez le plancher chauffant à 2 circuits à travers le ballon tampon comme l'illustre la figure.

Installez les vannes mélangeuses, les circulateurs et les thermistances (spécifiées par Panasonic) sur les deux circuits.

Retirez la télécommande du réservoir, installez-la sur le circuit et utilisez-la comme thermostat d'ambiance.

Installez le thermostat d'ambiance externe (fourni sur site) sur un autre circuit.

Les deux circuits peuvent régler la température de l'eau de circulation de façon indépendante.

Installez la thermistance ballon tampon sur le ballon tampon.

Cela exige le réglage du raccordement du ballon tampon et le réglage de la température ΔT , et ce de façon séparée, lors du chauffage.

Ce système exige une carte optionnelle (CZ-NS5P).

Note: La thermistance du réservoir tampon doit être connectée au circuit imprimé principal intérieur uniquement.

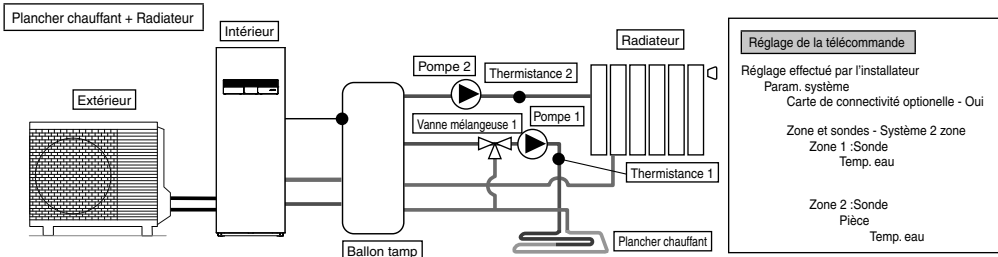

Raccordez le plancher chauffant ou le radiateur à 2 circuits à travers le ballon tampon comme l'illustre la figure.

Installez les pompes et les thermistances (spécifiées par Panasonic) sur les deux circuits.

Installez la vanne mélangeuse sur le circuit avec une basse température entre les 2 circuits.

(En général, si vous installez le circuit du plancher chauffant et du radiateur dans 2 zones, installez la vanne mélangeuse dans le circuit du plancher chauffant).

La télécommande est installée sur le réservoir.

Pour le réglage de la température, sélectionnez la température de l'eau de circulation pour les deux circuits.

Les deux circuits peuvent régler la température de l'eau de circulation de façon indépendante.

Installez la thermistance ballon tampon sur le ballon tampon.

Cela exige le réglage du raccordement du ballon tampon et le réglage de la température ΔT , et ce de façon séparée, lors du chauffage.

Ce système exige la carte optionnelle (CZ-NS5P).

Rappelez-vous que s'il n'y a pas de vanne mélangeuse sur le côté secondaire, la température de l'eau de circulation peut dépasser la température réglée.

Note: La thermistance du réservoir tampon doit être connectée au circuit imprimé principal intérieur uniquement.

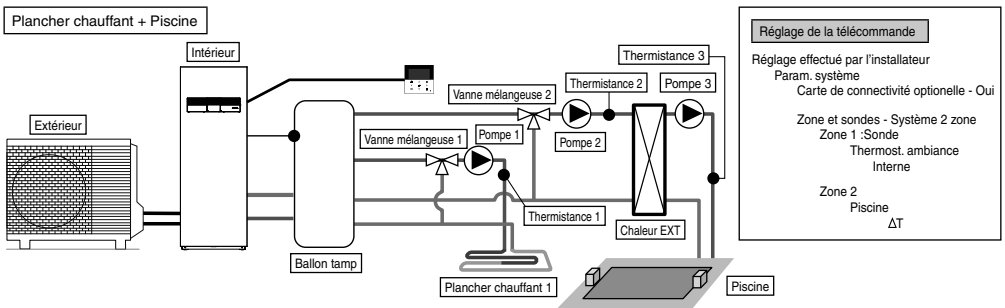

Raccordez le plancher chauffant et la piscine à 2 circuits à travers le ballon tampon comme l'illustre la figure. Installez les vannes mélangeuses, les circulateurs et les thermistances (spécifiées par Panasonic) sur les deux circuits. Puis, installez l'échangeur thermique piscine, le circulateur piscine et la sonde piscine supplémentaires sur le circuit de la piscine. Retirez la télécommande du réservoir et installez-la dans la pièce où est installé le plancher chauffant. La température de l'eau de circulation du plancher chauffant et de la piscine peut être réglée de façon indépendante. Installez la sonde ballon tampon sur le ballon tampon. Cela exige le réglage du raccordement du ballon tampon et le réglage de la température ΔT , et ce de façon séparée, lors du chauffage. Ce système exige la carte optionnelle (CZ-NS5P).

* Doit raccorder la piscine à la « Zone 2 ».
 En cas de raccordement à la piscine, celle-ci s'arrêtera de fonctionner lorsque « Refroidissement » est utilisé.
 Note: La thermistance du réservoir tampon doit être connectée au circuit imprimé principal intérieur uniquement.

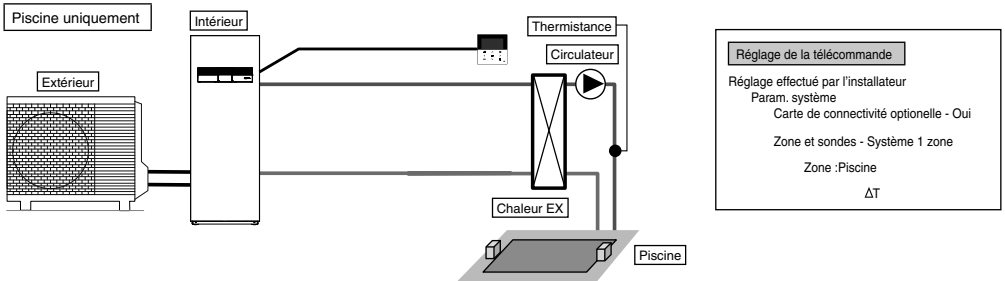

Il s'agit d'une application qui ne se raccorde qu'à la piscine. Connectez l'échangeur thermique piscine directement au réservoir sans utiliser le ballon tampon. Installez le circulateur piscine et la sonde piscine (spécifiés par Panasonic) sur le côté secondaire de l'échangeur thermique piscine. Retirez la télécommande du réservoir et installez-la dans la pièce où est installé le plancher chauffant. La température de la piscine peut être réglée de façon indépendante. Ce système exige la carte optionnelle (CZ-NS5P). Dans cette application, le mode de refroidissement ne peut pas être sélectionné. (ne s'affiche pas sur la télécommande)

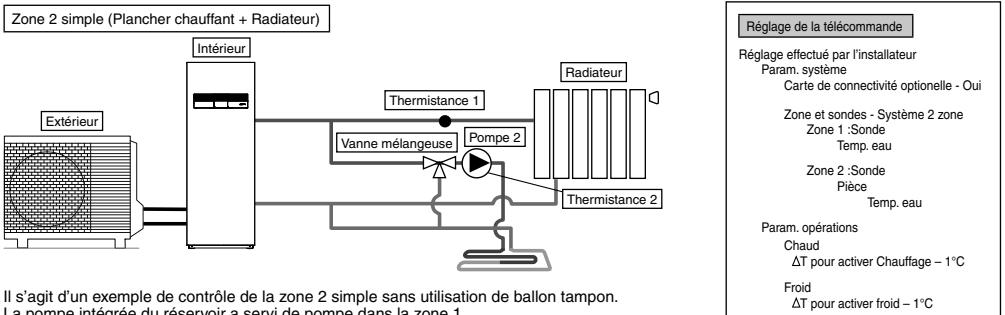

Il s'agit d'un exemple de contrôle de la zone 2 simple sans utilisation de ballon tampon. La pompe intégrée du réservoir a servi de pompe dans la zone 1. Installez la vanne mélangeuse, la pompe et la thermistance (spécifiées par Panasonic) sur le circuit de la zone 2. Veuillez-vous assurer d'attribuer le côté température élevée à la zone 1, car la température de la zone 1 ne peut être ajustée. La thermistance de la zone 1 est requise pour afficher la température de la zone 1 sur la télécommande. La température de l'eau de circulation des deux circuits peut être réglée de façon indépendante. (Cependant, la température du côté température élevée et du côté température basse ne peut pas être inversée) Ce système exige la carte optionnelle (CZ-NS5P).

(REMARQUE)

- La thermistance 1 n'affecte pas directement le fonctionnement. Toutefois, des erreurs se produisent si elle n'est pas installée.
- Veuillez ajuster le débit de la zone 1 et de la zone 2 pour qu'il soit équilibré. S'il n'est pas correctement ajusté, il peut affecter la performance. (Si le débit de la pompe de la zone 2 est trop élevé, il est possible que l'eau chaude ne s'écoule pas vers la zone 1). Le débit peut être confirmé par « Ctrl actionneur » dans le menu Maintenance.

Raccordement ballon tampon

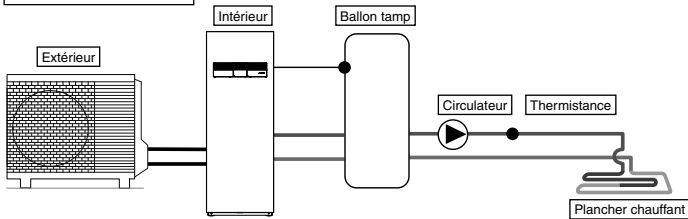

Réglage de la télécommande

Réglage effectué par l'installateur
 Param. système
 Carte de connectivité optionelle - Non
 Connexion ballon tampon - Oui
 ΔT pour ballon tampon

Il s'agit d'une application qui raccorde le ballon tampon au réservoir.

La température du ballon tampon est détectée par la thermistance du réservoir (spécifiée par Panasonic).

Sans connexion de la carte optionnelle, une pompe externe peut être utilisée pour la circulation dans le circuit de chauffage au sol.

Note: La thermistance du réservoir tampon doit être connectée au circuit imprimé principal intérieur uniquement.

Ballon tampon + Solaire

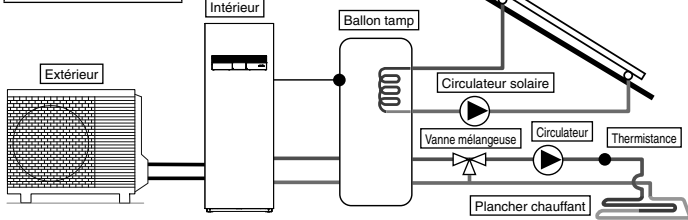

Réglage de la télécommande

Réglage effectué par l'installateur
 Param. système
 Carte de connectivité optionelle - Oui
 Connexion ballon tampon - Oui
 ΔT pour ballon tampon

Raccord. Solaire - Oui
 Ballon tampon.
 ΔT activé
 ΔT stoppé
 Anti prise en glace
 Limite H

Il s'agit d'une application qui raccorde le ballon tampon au réservoir avant le raccordement au chauffe-eau solaire pour réchauffer le réservoir.

La température du ballon tampon est détectée par la thermistance du réservoir (spécifiée par Panasonic).

La température du panneau solaire est détectée par la thermistance solaire (spécifiée par Panasonic).

Le ballon tampon doit utiliser le réservoir avec bobine intégrée de l'échangeur thermique solaire de façon indépendante.

Pendant la saison hivernale, le circulateur solaire prévu pour la protection du circuit sera activé en continu. Si vous ne voulez pas activer le fonctionnement du circulateur solaire, veuillez utiliser le glycol et régler la température de démarrage de l'antigel à -20°C.

L'accumulation de chaleur fonctionne automatiquement en comparant la température de la thermistance ballon et de la thermistance solaire.

Ce système exige une carte optionnelle (CZ-NS5P).

Note: La thermistance du réservoir tampon doit être connectée au circuit imprimé principal intérieur uniquement.

Connexion chaudière

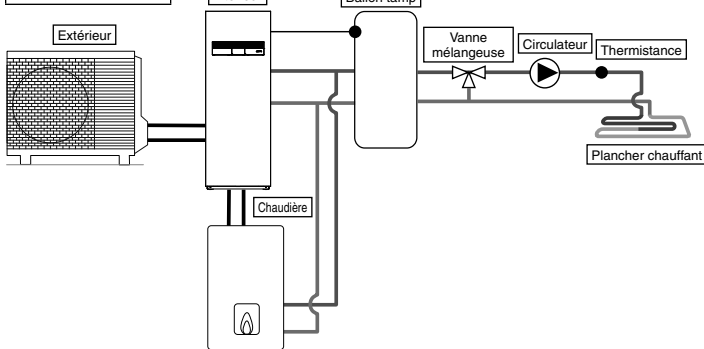

Réglage de la télécommande

Réglage effectué par l'installateur
 Param. système
 Carte de connectivité optionelle - Oui

Bivalent - Oui
 Activer: temp. ext.
 Prog. Contrôle

Il s'agit d'une application qui raccorde la chaudière au réservoir, afin de compenser l'insuffisance de la capacité par l'utilisation de la chaudière lorsque la température extérieure baisse et que la capacité de la pompe à chaleur est insuffisante.

La chaudière est raccordée de façon parallèle à la pompe à chaleur contre le circuit de chauffage.

En outre, une application qui raccorde au circuit du ballon ECS pour réchauffer l'eau chaude du réservoir est également possible.

La sortie de la chaudière peut être contrôlée soit à l'aide de l'entrée SG ready depuis la carte optionnelle, soit par contrôle Auto à l'aide d'un programme de sélection à 3 modes.

(Le réglage du fonctionnement de la chaudière doit être effectué par l'installateur).

Ce système nécessite une carte optionnelle (CZ-NS5P) pour le contrôle d'entrée SG ready.

En fonction des réglages de la chaudière, il est recommandé d'installer le ballon tampon, car la température de l'eau de circulation peut augmenter. (Elle doit être raccordée au ballon tampon, en particulier lors de la sélection du réglage Parallèle avancée).

Note: La thermistance du réservoir tampon doit être connectée au circuit imprimé principal intérieur uniquement.

⚠ AVERTISSEMENT

Panasonic n'est PAS responsable du dysfonctionnement ou du mauvais état du système de la chaudière.

⚠ ATTENTION

Assurez-vous que la chaudière et son intégration dans le système est conforme à la législation applicable.

Assurez-vous que la température de l'eau de retour allant du circuit de chauffage au réservoir ne dépasse PAS 70°C.

La chaudière est arrêtée par le contrôle de sécurité lorsque la température d'eau du circuit de chauffage dépasse 85°C.

2 Comment fixer le câble

Raccordement à un dispositif externe (en option)

- **Tous les raccordements** doivent respecter les normes de câblage nationales et locales.
 - Il est fortement recommandé d'utiliser des pièces par le fabricant et les accessoires recommandés pour l'installation.
 - Pour le raccordement à la Platine électronique (carte de circuit imprimé) (7)
1. La vanne deux voies sera de type électronique et à ressort, référéz-vous au tableau « Accessoires fournis sur site » pour plus de détails. Le câble de la vanne doit être un câble de (3 x min 1,5 mm²), désignation de type 60245 CEI 57 ou plus épais, ou un câble analogue gainé de double isolation.
*remarque : - La conformité de la vanne deux voies doit être signalée par le marquage CE.
- La charge maximale de la vanne est de 12VA.
 2. Le câble du thermostat d'ambiance doit être de type (4 ou 3 x min 0,5 mm²), désignation de type 60245 CEI 57 ou plus épais, ou un câble analogue gainé à double isolation.
 3. Le câble du circulateur supplémentaire doit être de (2 x min 1,5 mm²) de désignation du type 60245 CEI 57 ou plus lourd.
 4. Le câble du contact de la chaudière doit être de (2 x min 0,5 mm²) de désignation du type 60245 CEI 57 ou plus lourd.
 5. La commande externe doit être connectée au contacteur à 1 pôle avec un écart de contact min de 3,0 mm. Son câble doit être un câble de (2 x min 0,5 mm²), à double couche d'isolant gainé de PVC ou de caoutchouc.
* remarque : - L'interrupteur utilisé doit être un composant conforme aux normes de la CE.
- L'intensité de fonctionnement maximale doit être inférieure à 3A_{max}.
 6. Le câble de la zone 1 de la sonde d'ambiance doit être (2 x min 0,3 mm²) à double couche d'isolant gainé de PVC ou de caoutchouc.
 7. Le câble de la sonde d'air extérieure doit être (2 x min 0,3 mm²) à double couche d'isolant gainé de PVC ou de caoutchouc.

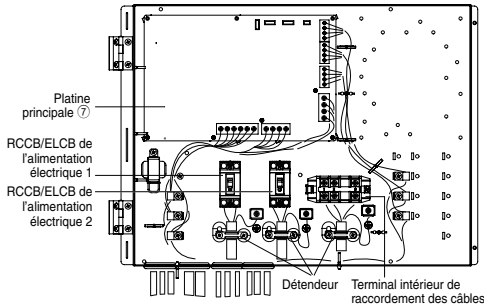

Comment guider les câbles et le cordon d'alimentation secteur optionnels (vue sans câblage interne)

- Pour le raccordement à la carte optionnelle (7)
1. En raccordant la carte optionnelle, il est possible d'accomplir le contrôle de température de la zone 2. Veuillez raccorder les vannes mélangeuses, les pompes à eau et les thermostances dans la zone 1 et zone 2 à chaque borne de la carte optionnelle. La température de chaque zone peut être réglée de façon indépendante par la télécommande.
 2. Le câble des zones 1 et 2 du circulateur doit être (2 x min 1,5 mm²) de désignation du type 60245 CEI 57 ou plus lourd.
 3. Le câble du circulateur solaire doit être (2 x min 1,5 mm²) de désignation du type 60245 CEI 57 ou plus lourd.
 4. Le câble du circulateur piscine doit être (2 x min 1,5 mm²) de désignation du type 60245 CEI 57 ou plus lourd.
 5. Le câble des zones 1 et 2 du thermostat d'ambiance doit être (4 x min 0,5 mm²) de désignation du type 60245 CEI 57 ou plus lourd.
 6. Le câble des zones 1 et 2 de la vanne mélangeuse doit être (3 x min 1,5 mm²) de désignation du type 60245 CEI 57 ou plus lourd.
 7. Le câble des zones 1 et 2 de la sonde d'ambiance doit être un câble de (2 x min 0,3 mm²), à double couche d'isolant (avec une force d'isolation d'au moins 30 V) gainé de PVC ou de caoutchouc.
 8. Le câble de la sonde ballon tampon, de la sonde d'eau piscine et de la sonde solaire doit être un câble de (2 x min 0,3 mm²), à double couche d'isolant (avec une force d'isolation d'au moins 30 V) gainé de PVC ou de caoutchouc.
 9. Le câble des zones 1 et 2 de la sonde d'ambiance doit être un câble (2 x min 0,3 mm²) à double couche d'isolant gainé de PVC ou de caoutchouc.
 10. Le câble du signal de demande doit être un câble (2 x min 0,3 mm²) à double couche d'isolant gainé de PVC ou de caoutchouc.
 11. Le câble de signal SG doit être un câble (3 x min 0,3 mm²) à double couche d'isolant gainé de PVC ou de caoutchouc.
 12. Le câble du contacteur Chaleur/Froid doit être un câble (2 x min 0,3 mm²) à double couche d'isolant gainé de PVC ou de caoutchouc.
 13. Le câble du contact compresseur externe doit être un câble (2 x min 0,3 mm²) à double couche d'isolant gainé de PVC ou de caoutchouc.

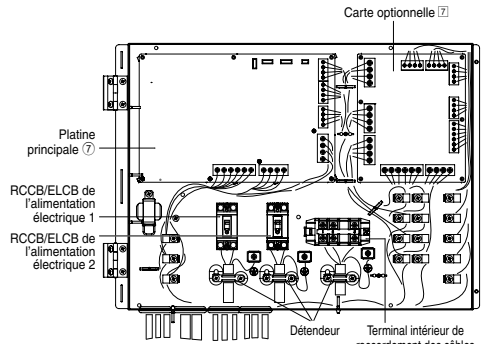

Comment guider les câbles et le cordon d'alimentation secteur optionnels (vue sans câblage interne)

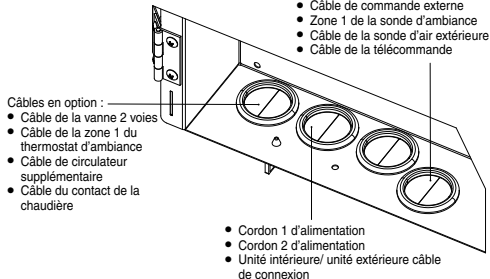

Câbles en option (à partir de la carte optionnelle) :

- Câble de commande externe
- Câble de la sonde d'air extérieure
- Câble de la télécommande
- Câble de la zone 1 de la sonde d'ambiance
- Câble de la zone 2 de la sonde d'ambiance
- Câble de la sonde ballon tampon
- Câble de la sonde piscine
- Câble de la zone 1 de la sonde d'eau
- Câble de la zone 2 de la sonde d'eau
- Câble du signal de demande
- Câble de la sonde solaire
- Câble du signal SG
- Câble du contacteur chaleur/froid
- Câble du contact compresseur externe

Câbles en option :

- Câble de la vanne 2 voies
- Câble de circulateur supplémentaire
- Câble du contact de la chaudière

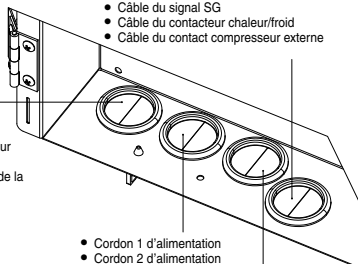

- Cordon 1 d'alimentation
- Cordon 2 d'alimentation
- Unités intérieure/ unités extérieure câble de connexion

Câbles en option (à partir de la carte optionnelle) :

- Câble de la zone 1 du circulateur
- Câble de la zone 2 du circulateur
- Câble du circulateur solaire
- Câble de la zone 1 du thermostat d'ambiance
- Câble de la zone 2 du thermostat d'ambiance
- Câble de la zone 1 de la vanne mélangeuse
- Câble de la zone 2 de la vanne mélangeuse

Vis de borne sur la platine	Couple de serrage maximal cN•m (kg•cm)
M3	50 {5,1}
M4	120 {12,24}

Acheminez les câbles en option et les cordons d'alimentation jusqu'aux douilles

ATTENTION

Le cheminement des fils doit se faire à distance des surfaces chaudes. Sinon, l'isolant du câble pourrait subir des dommages et un choc électrique pourrait survenir.

Les chemins de fils doivent être lisses et sans bordures coupantes. Sinon, l'isolant du câble pourrait subir des dommages et un choc électrique pourrait survenir.

- Utilisez soit la « COMBINAISON-1 » soit la « COMBINAISON-2 » pour le cheminement des câbles en option et des cordons d'alimentation jusqu'aux douilles.

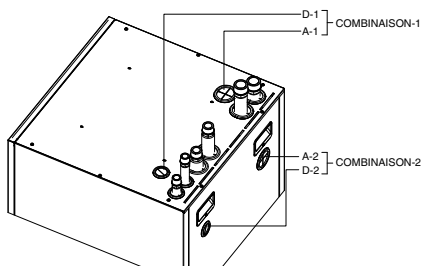

■ Les douilles A-1 et A-2 sont pour :

- Cordon 1 d'alimentation
- Cordon 2 d'alimentation
- Unité intérieure/ unité extérieure câble de connexion
- Câble de la zone 1 du circulateur
- Câble de la zone 2 du circulateur
- Câble du circulateur solaire
- Câble de la zone 1 du thermostat d'ambiance
- Câble de la zone 2 du thermostat d'ambiance
- Câble de la zone 1 de la vanne mélangeuse
- Câble de la zone 2 de la vanne mélangeuse
- Câble de la vanne 2 voies
- Câble de circulateur supplémentaire
- Câble du contact de la chaudière

■ Les douilles D-1 et D-2 sont pour :

- Câble de commande externe
- Câble de la sonde d'air extérieure
- Câble de la télécommande
- Câble de la zone 1 de la sonde d'ambiance
- Câble de la zone 2 de la sonde d'ambiance
- Câble de la sonde ballon tampon
- Câble de la sonde piscine
- Câble de la zone 1 de la sonde d'eau
- Câble de la zone 2 de la sonde d'eau
- Câble du signal de demande
- Câble de la sonde solaire
- Câble du signal SG
- Câble du contacteur chaleur/froid
- Câble du contact compresseur externe

■ Assurez-vous que tous les câbles de la sonde ne sont pas en contact avec le panneau avant

■ Acheminez le câblage à l'intérieur de l'unité comme dans la figure ci-dessous. Une fois tout le câblage terminé, liez le câble / cordon à l'aide de la bande reliante (fournie sur site) pour éviter qu'ils ne touchent les surfaces chaudes telles que l'ensemble résistance, les tuyaux de cuivre nus, etc.

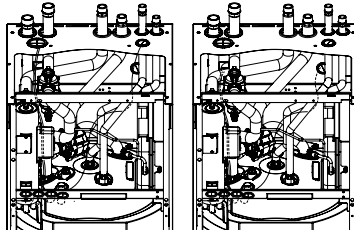

Câblage pour la « COMBINAISON-1 »

Câblage pour la « COMBINAISON-2 »

Longueur des câbles de raccordement

Lors de la connexion des câbles entre le réservoir et les dispositifs externes, la longueur de ces câbles ne doit pas dépasser la longueur maximale tel qu'indiqué dans le tableau.

Dispositif externe	Longueur maximale des câbles (m)
Vanne deux voies	50
Vanne mélangeuse	50
Thermost. ambiance	50
Circulateur supplémentaire	50
Circulateur solaire	50
Circulateur piscine	50
Circulateur	50
Contact de la chaudière / Signal de dégivrage	50
Commande externe	50
Sonde d'ambiance	30
Sonde d'air extérieure	30
Sonde ballon tampon	30
Sonde d'eau piscine	30
Sonde solaire	30
Sonde d'eau	30
Signal de demande	50
Signal SG	50
Contacteur chaleur/froid	50
Contact compresseur externe	50

Raccordement de la platine principale

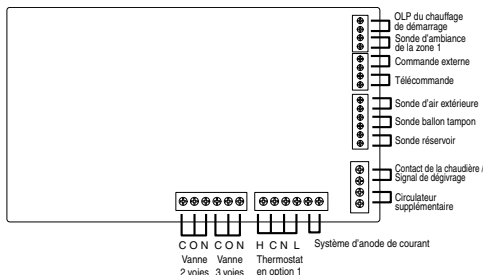

■ Entrées de signal

Thermostat en option	L N =CA230V, Chaleur, Froid=Chaleur de thermostat, Borne de froid
Commande externe	Contact sec Ouvert=ne fonctionne pas, Court=fonctionne (Paramétrage nécessaire du système) Possibilité de mettre en ON/OFF par le contacteur Externe
Télécommande	Connecté (Veuillez utiliser un fil 2 brins pour la délocalisation et l'extension. La longueur totale du câble doit être de 50 m ou moins).

■ Sorties

Vanne 3 voies	CA230V N=Neutre Ouvert, Fermé=sens (Pour la commutation du circuit lorsque vous êtes connecté au ballon ECS)	AC230V, 12 VA
Vanne 2 voies	CA230V N=Neutre Ouvert, Fermé (Empêcher le passage du circuit d'eau pendant le mode de refroidissement)	AC230V, 12 VA
Circulateur supplémentaire	CA230V (Utilisée lorsque la capacité du circulateur du réservoir est insuffisante)	AC230V, 0,6 A max
Contact de la chaudière / Signal de dégivrage	Contact sec (Paramétrage nécessaire du système)	

■ Entrées de thermistance

Sonde d'ambiance de la zone 1	PAW-A2W-TSRT
Sonde d'air extérieure	PAW-A2W-TSOD (La longueur totale du câble doit être de 30 m ou moins)

Raccordement de la carte optionnelle (CZ-NS5P)

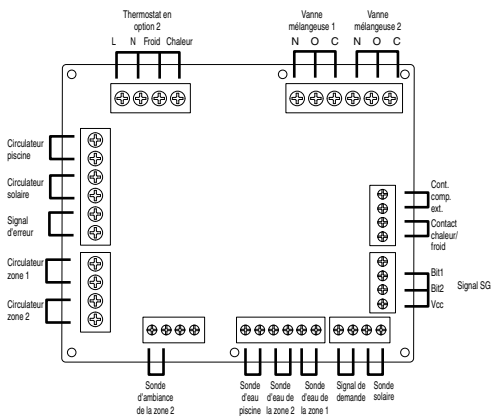

Entrées de signal

Thermostat en option	L N =CA230V, Chaleur, Froid=Chaleur de thermostat, Borne de froid
Signal SG	Contact sec Vcc-Bit1, Vcc-Bit2 ouvert/court (Paramétrage nécessaire du système) Contacteur de commutation (Veuillez connecter à la commande 2 contacts)
Contact chaleur/froid	Contact sec Ouvert=Chaud, Court=froid (Paramétrage nécessaire du système)
Contact comp. externe	Contact sec Ouvert=Comp. désactivé, Court=Comp. activé (Paramétrage nécessaire du système par l'installateur)
Signal de demande	CC 0-10 V (Paramétrage nécessaire du système) Veuillez connecter à la commande CC 0-10 V.

■ Sorties

Vanne mélangeuse	CA230V N=Neutre Ouvert, Fermé=sens de mélange Temps de fonctionnement : 30s-120s	AC230V, 6 VA
Circulateur piscine	CA230V	AC230V, 0,6 A max
Circulateur solaire	CA230V	AC230V, 0,6 A max
Circulateur zone	CA230V	AC230V, 0,6 A max

■ Entrées de thermistance

Sonde d'ambiance de zone	PAW-A2W-TSRT
Sonde ballon tampon	PAW-A2W-TSBU
Sonde d'eau piscine	PAW-A2W-TSHC
Sonde d'eau de zone	PAW-A2W-TSHC
Sonde solaire	PAW-A2W-TSSO

Spécification du dispositif externe recommandé

- Cette section décrit les dispositifs externes (en option) recommandés par Panasonic. Veuillez toujours vous assurer d'utiliser le bon dispositif externe pendant l'installation du système.

- Pour la sonde en option.

- Sonde ballon tampon : PAW-A2W-TSBU
Sert à mesurer la température du ballon tampon.
Insérez la sonde dans la poche de sonde et collez-le sur la surface du ballon tampon.

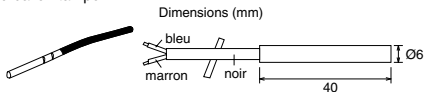

- Sonde d'eau de zone : PAW-A2W-TSHC
Sert à détecter la température de l'eau de la zone de contrôle.
Montez-le sur la tuyauterie d'eau en utilisant la bande métallique en acier inoxydable et collez-le sur le contact (les deux inclus).

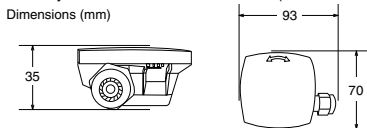

- Sonde extérieure : PAW-A2W-TSOD

Si le site d'installation de l'unité extérieure est exposé à la lumière directe du soleil, la sonde extérieure de la température d'air sera incapable de correctement mesurer la température ambiante extérieure.

Dans ce cas, la sonde en option de la température extérieure peut être fixée à un endroit approprié pour mesurer la température ambiante avec plus de précision.

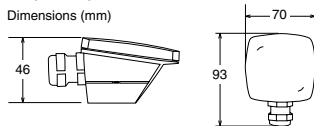

- Sonde d'ambiance : PAW-A2W-TSRT
Installez la sonde de température ambiante dans la salle à la besoin de contrôle de la température ambiante.

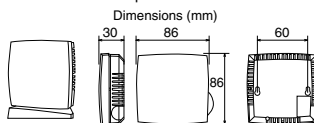

- Sonde solaire : PAW-A2W-TSSO
Sert à mesurer la température du panneau solaire.
Insérez la sonde dans la poche de sonde et collez-le sur la surface du panneau solaire.

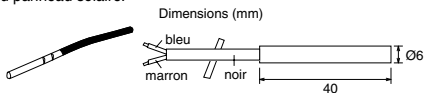

- Veuillez-vous référer au tableau ci-dessous pour connaître la caractéristique des sondes susmentionnées.

Température (°C)	Résistance (kΩ)	Température (°C)	Résistance (kΩ)
30	5,326	150	0,147
25	6,523	140	0,186
20	8,044	130	0,236
15	9,980	120	0,302
10	12,443	110	0,390
5	15,604	100	0,511
0	19,70	90	0,686
-5	25,05	80	0,932
-10	32,10	70	1,279
-15	41,45	65	1,504
-20	53,92	60	1,777
-25	70,53	55	2,106
-30	93,05	50	2,508
-35	124,24	45	3,003
-40	167,82	40	3,615
		35	4,375

Pour le circulateur en option.
 Alimentation : CA230V/50 Hz, <500 W
 Pièce recommandée : Yonos 25/6 : fabriquée par Wilo

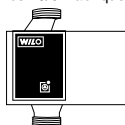

- Pour la vanne mélangeuse en option.
 Alimentation : AC230V/50Hz (entrée ouverte/sortie fermée)
 Temps de fonctionnement : 30s -120s
 Pièce recommandée : 167032 : fabriquée par Caleffi



⚠ AVERTISSEMENT

La présente section s'adresse à un électricien et à un plombier agréés. Tout travail derrière la plaque avant sécurisée par des vis doit être réalisé sous la supervision d'un entrepreneur, d'un ingénieur d'installation ou d'un réparateur qualifié.

Installation de l'adaptateur réseau 4

1. **Retirez le couvercle de la carte de commande 5, puis raccordez le câble inclus avec cet adaptateur au connecteur CN-CNT sur la carte de circuit imprimé.**
 - Tirez le câble hors du réservoir pour qu'il n'y ait aucun pincement.
 - Si une platine électronique optionnelle a été installée dans le réservoir, raccordez le connecteur CN-CNT de la carte électronique optionnelle.
2. **Insérez un tournevis à tête plate dans la fente située sur le dessus de l'adaptateur et retirez le couvercle. Raccordez l'autre extrémité du connecteur de câble CN-CNT au connecteur situé à l'intérieur de l'adaptateur.**

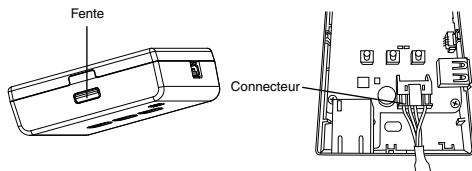

3. **Tirez le câble CN-CNT à travers l'orifice situé en bas de l'adaptateur et fixez à nouveau le couvercle avant au couvercle arrière.**

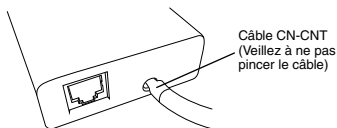

4. **Fixez l'adaptateur réseau 4 au détendeur de l'adaptateur réseau.**
 Guidez le câble comme sur la figure afin que le connecteur situé dans l'adaptateur ne subisse aucune force externe.

Exemples de raccordement :

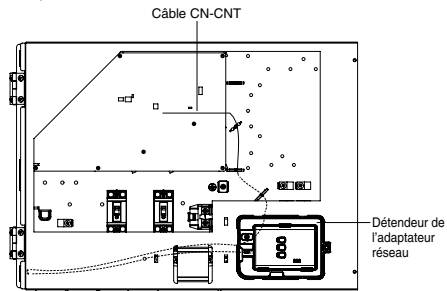

Sans carte optionnelle

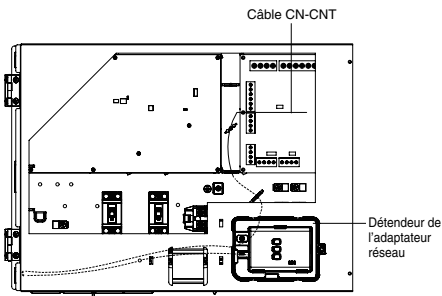

Avec carte optionnelle

3 Installation du système

3-1. Plan de la télécommande

L'écran LCD illustré dans ce manuel est uniquement destiné à des fins d'instruction et peut différer de l'appareil réel.

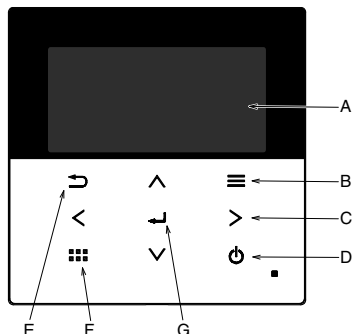

Nom	Fonction
A : Écran principal	Afficher les informations
B : Menu	Ouvrir/Fermer le menu principal
C : Triangle (Déplacement)	Sélectionner ou modifier un élément
D : Fonctionnement	Démarrer/Arrêter le fonctionnement
E : Retour	Retour à l'élément précédent
F : Menu rapide	Ouvrir/Fermer le menu rapide
G : OK	Confirmer

Affichage LCD
(Réel - Fond foncé avec icônes blanches)

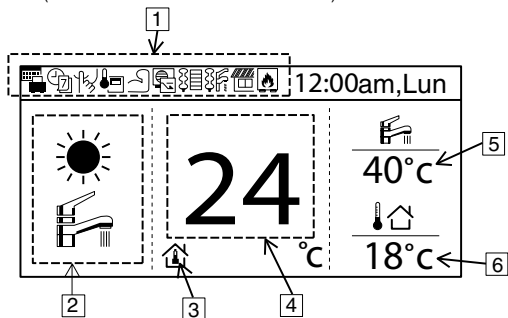

Nom	Fonction																				
1 : Icône de fonction	Afficher la fonction réglée/l'état																				
	<table border="0"> <tr> <td></td> <td>Mode Vacances</td> <td></td> <td>Contrôle demande</td> </tr> <tr> <td></td> <td>Programme Hebdomadaire</td> <td></td> <td>Appoint électrique</td> </tr> <tr> <td></td> <td>Mode Silencieux</td> <td></td> <td>Chauffage réservoir</td> </tr> <tr> <td></td> <td>Thermostat d'ambiance de la télécommande</td> <td></td> <td>Solaire</td> </tr> <tr> <td></td> <td>Mode puissant</td> <td></td> <td>Chaudière</td> </tr> </table>		Mode Vacances		Contrôle demande		Programme Hebdomadaire		Appoint électrique		Mode Silencieux		Chauffage réservoir		Thermostat d'ambiance de la télécommande		Solaire		Mode puissant		Chaudière
	Mode Vacances		Contrôle demande																		
	Programme Hebdomadaire		Appoint électrique																		
	Mode Silencieux		Chauffage réservoir																		
	Thermostat d'ambiance de la télécommande		Solaire																		
	Mode puissant		Chaudière																		
2 : Mode	Afficher le mode réglé/l'état actuel du mode																				
	<table border="0"> <tr> <td></td> <td>Chauffage</td> <td></td> <td>Refroidissement</td> </tr> <tr> <td></td> <td>Auto</td> <td></td> <td>Fourniture d'eau chaude</td> <td></td> <td>Chauffage automatique</td> <td></td> <td>Refroidissement automatique</td> </tr> <tr> <td></td> <td>Fonctionnement de la pompe à chaleur</td> <td></td> <td></td> <td></td> <td></td> <td></td> <td></td> </tr> </table>		Chauffage		Refroidissement		Auto		Fourniture d'eau chaude		Chauffage automatique		Refroidissement automatique		Fonctionnement de la pompe à chaleur						
	Chauffage		Refroidissement																		
	Auto		Fourniture d'eau chaude		Chauffage automatique		Refroidissement automatique														
	Fonctionnement de la pompe à chaleur																				
3 : Réglage de la temp.	<table border="0"> <tr> <td></td> <td>Temp. ambiante réglée</td> <td></td> <td>Courbe compens.</td> <td></td> <td>Temp. d'eau directe réglée</td> <td></td> <td>Temp. piscine réglée</td> </tr> </table>		Temp. ambiante réglée		Courbe compens.		Temp. d'eau directe réglée		Temp. piscine réglée												
	Temp. ambiante réglée		Courbe compens.		Temp. d'eau directe réglée		Temp. piscine réglée														
4 : Affichage de la temp. de chauffage	Afficher la température du chauffage actuelle (il s'agit de la température réglée lorsqu'elle est délimitée par la ligne)																				
5 : Affichage de la temp. du réservoir	Afficher la température actuelle du réservoir (il s'agit de la température réglée lorsqu'elle est délimitée par la ligne)																				
6 : Temp. ext.	Afficher la temp. extérieure																				

Première mise en marche (Début de l'installation)

Initialisation	12:00am,Lun
Initialisation en cours.	

Lorsque l'unité est allumée (ON), l'écran d'initialisation apparaît d'abord (10 sec)



	12:00am,Lun
[⏻] Démar.	

À la fin de l'initialisation, cet écran devient un écran normal.



Langue	12:00am,Lun
ENGLISH	
FRANÇAIS	
DEUTSCH	
ITALIANO	
▼ Sélect.	[↔] Conf.

Lorsque vous appuyez sur n'importe quel bouton, l'écran de paramétrage de la langue apparaît.
(REMARQUE) Si le paramétrage initial n'est pas effectué, l'écran n'affiche pas le menu.

Lorsque deux télécommandes sont installées dès le départ, la première télécommande à avoir défini et confirmé la langue sera reconnue comme télécommande principale.



Définir la langue et confirmer

Format Horloge	12:00am,Lun
24H	
▼	
am/pm	
▼ Sélect.	[↔] Conf.

Lorsque la langue est définie, l'écran de paramétrage de l'affichage du temps apparaît (24h/am/pm)



Définir l'affichage du temps et confirmer

Date & Heure	12:00am,Lun
AAAA/MM/JJ	H : Min
▲	
2015 / 01 / 01	12 : 00
▼	
↕ Sélect.	[↔] Conf.

L'écran de paramétrage AA/MM/JJ/Heure apparaît



Définir AA/MM/JJ/Heure et confirmer

Grille avant	12:00am,Lun
Grille avant ext. att. ?	
Non	
Oui	
▼ Sélect.	[↔] Conf.

Si vous réglez Non et confirmez, un message d'avertissement s'affichera pour vous demander de vous assurer que la grille avant extérieure est installée avant de faire fonctionner l'appareil.



Précaution
Pour éviter blessures, att. d'abord grille avant
[↔] Fermer



Réglez Oui & confirmer si la grille frontale extérieure a été installée

	12:00am,Lun
[⏻] Démar.	

Retour à l'écran initial



Appuyez sur le menu, sélectionnez le paramétrage de l'installateur

Menu principal	12:00am, Lun
Ctrl système	
Param. Perso	
Contact maintenance	
Param. installateur	
^ Sélect.	[] Conf.

↓ Confirmez pour aller au paramétrage de l'installateur

3-2. Param. installateur

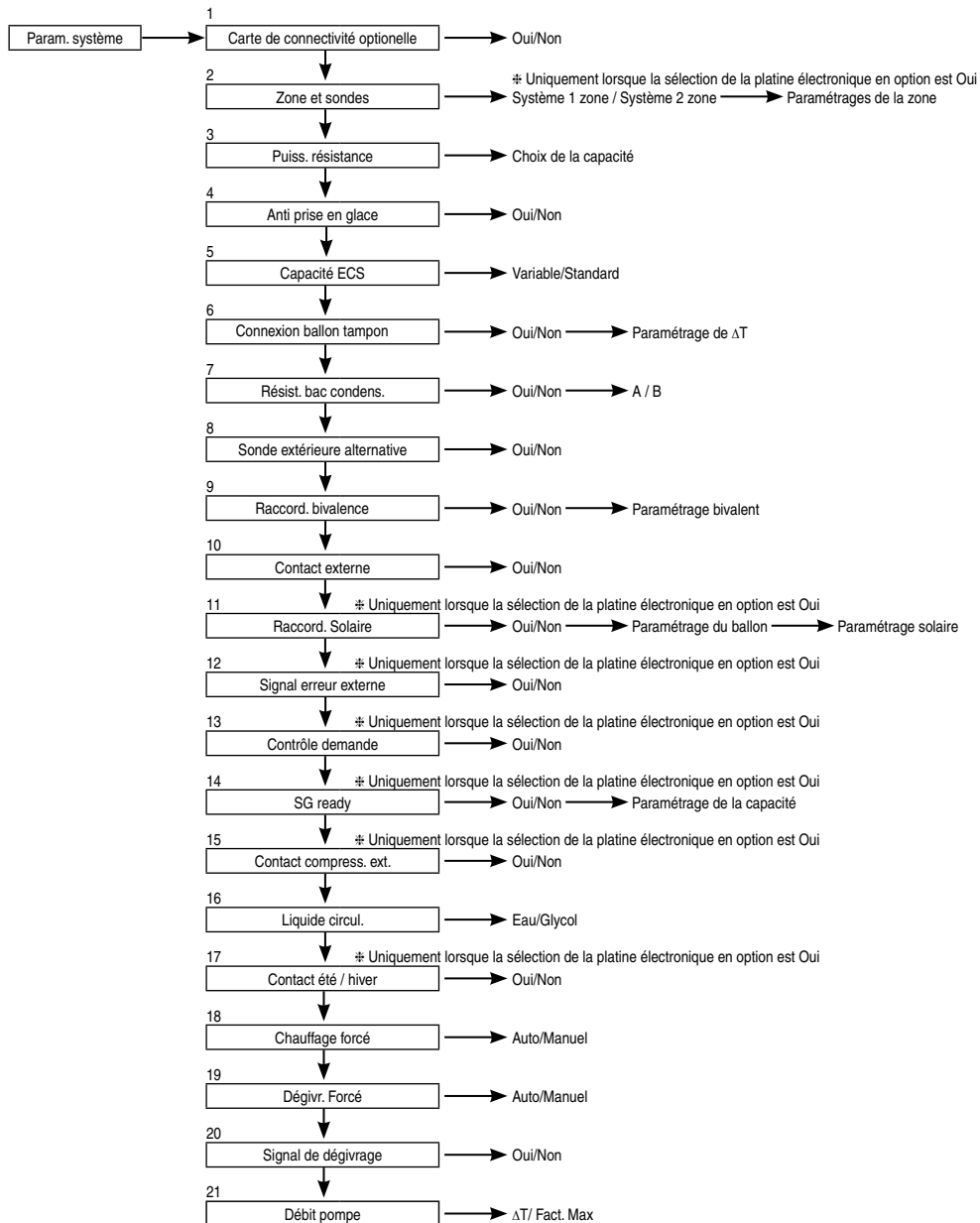

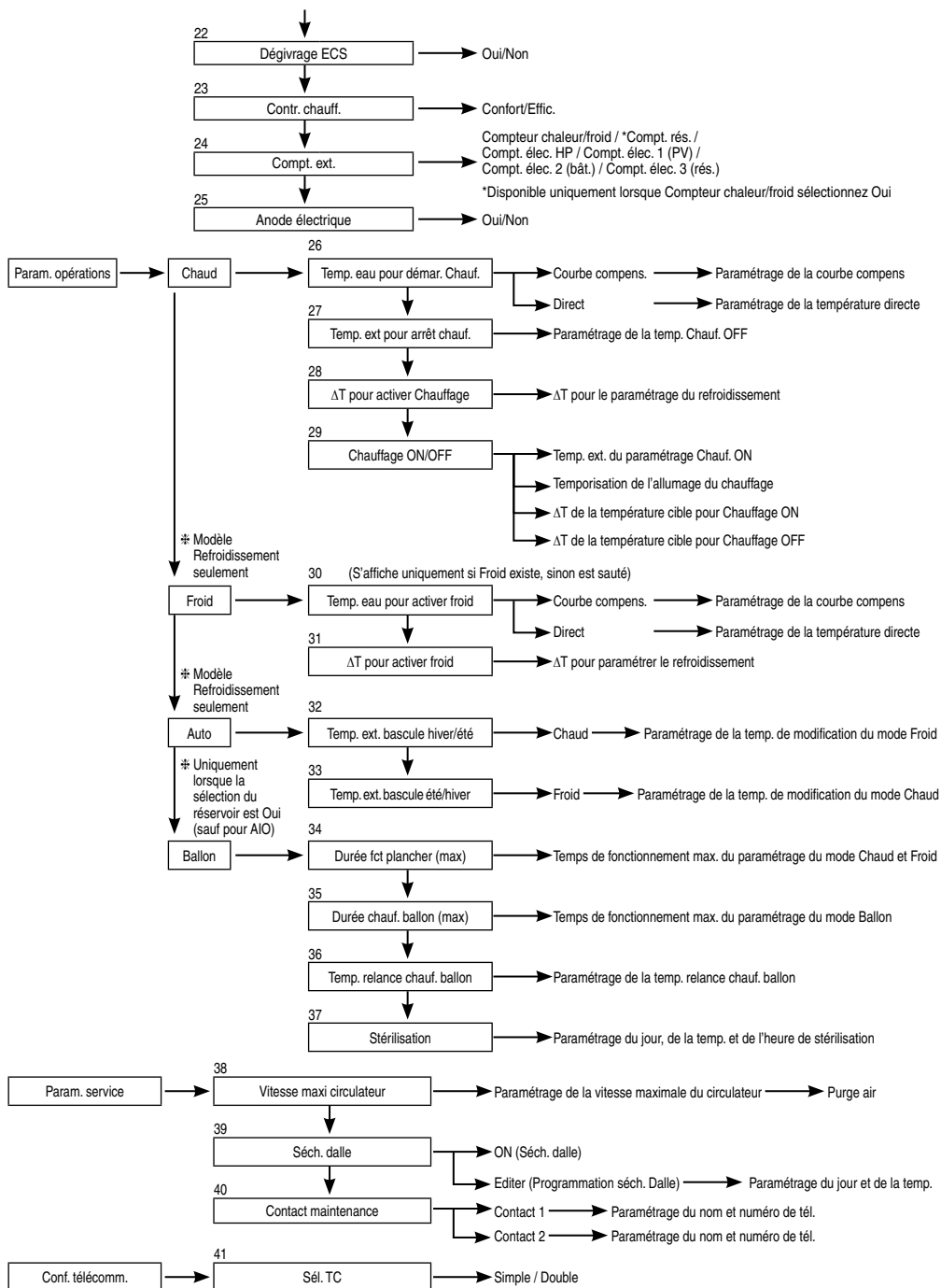

3-3. Param. système

1. Carte de connectivité optionnelle

Réglage initial : Non

Param. système 12:00am,Lun

Carte de connectivité optionnelle

Zone et sondes

Puiss. résistance

Anti prise en glace

▼ Sélect. [↔] Conf.

Si la fonction ci-dessous est nécessaire, veuillez acheter et installer une carte optionnelle.

Veuillez sélectionner Oui après l'installation de la carte optionnelle.

- Contrôle de la zone 2
- Piscine
- Solaire
- Sortie du signal erreur externe
- Contrôle demande
- SG ready
- Arrêter l'unité source de chaleur par le contacteur externe

2. Zone et sondes

Réglage initial : Temp. ambiante et de l'eau.

Param. système 12:00am,Lun

Carte de connectivité optionnelle

Zone et sondes

Puiss. résistance

Anti prise en glace

▲ Sélect. [↔] Conf.

S'il n'y a pas de carte de connectivité optionnelle

Choisissez la sonde de contrôle de la température ambiante parmi les 3 éléments suivants

- ① Température de l'eau (température de l'eau de circulation)
- ② Thermostat d'ambiance (Interne ou externe)
- ③ Sonde d'ambiance

Lorsqu'il y a une carte de connectivité optionnelle

- ① Sélectionnez contrôle de la zone 1 ou contrôle de la zone 2.

Si la sélection porte sur la zone 1, sélectionnez pièce ou piscine, sélectionnez sonde

Si la sélection porte sur la zone 2, après avoir sélectionné la sonde de la zone 1, sélectionnez pièce ou piscine pour la zone 2, sélectionnez sonde

(REMARQUE) Dans le système de la zone 2, la fonction piscine peut être réglée au niveau de la zone 2 uniquement.

3. Puiss. résistance

Réglage initial : Dépend du modèle

Param. système 12:00am,Lun

Carte de connectivité optionnelle

Zone et sondes

Puiss. résistance

Anti prise en glace

▼ Sélect. [↔] Conf.

S'il existe un dispositif de chauffage intégré, réglez la capacité de chauffage (Puiss. Résistance) sélectionnable.

(REMARQUE) Il existe des modèles qui ne peuvent pas sélectionner la capacité du dispositif de chauffage.

4. Anti prise en glace

Réglage initial : Oui

Param. système 12:00am,Lun

Carte de connectivité optionnelle

Zone et sondes

Puiss. résistance

Anti prise en glace

▲ Sélect. [↔] Conf.

Faire fonctionner l'antigel du circuit de circulation de l'eau.

Si vous sélectionnez Oui, lorsque la température de l'eau atteint sa température de gel, la pompe de circulation démarrera. Si la température de l'eau n'atteint pas la température d'arrêt du circulateur, la résistance d'appoint s'activera.

(REMARQUE) S'il est défini sur Non, lorsque la température de l'eau atteint sa température de gel ou est inférieure à 0°C, le circuit de circulation de l'eau peut geler et provoquer un dysfonctionnement.

5. Capacité ECS

Réglage initial : Variable

Param. système 12:00am,Lun

Zone et sondes

Puiss. résistance

Anti prise en glace

Capacité ECS

▲ Sélect. [↔] Conf.

Le réglage variable de la capacité de l'ECS fonctionne normalement avec une ébullition efficace, ce qui permet d'économiser de l'énergie pour le chauffage. Mais alors que la consommation d'eau chaude est élevée et la température de l'eau du réservoir est basse, le mode ECS variable fonctionnera avec un réchauffement rapide qui réchauffera le réservoir avec une capacité de chauffage élevée.

Si le réglage de capacité de l'ECS standard est sélectionné, la pompe à chaleur fonctionne avec la capacité de chauffage nominale en mode chauffage du réservoir.

6. Connexion ballon tampon

Réglage initial : Non

Param. système	12:00am,Lun
Puiss. résistance	
Anti prise en glace	
Branchement ballon	
Connexion ballon tampon	
↕ Sélect.	[↩] Conf.

Sélectionnez s'il est raccordé au ballon tampon pour chauffage ou pas.
Si le ballon tampon est utilisé, veuillez le définir sur Oui.
Raccordez la thermistance ballon tampon et réglez la valeur ΔT (Usage de ΔT pour augmenter la temp. côté principal par rapport à la temp. cible côté secondaire).
Si la capacité du ballon tampon n'est pas si grande, veuillez définir des valeurs plus grandes pour ΔT .

7. Résist. bac condens.

Réglage initial : Non

Param. système	12:00am,Lun
Branchement ballon	
Connexion ballon tampon	
Résistance ballon	
Résist. bac condens.	
↕ Sélect.	[↩] Conf.

Indiquez si la résistance de bac (Résist. Bac. condens.) est installée ou pas.
S'il est défini sur Oui, choisissez d'utiliser le dispositif de chauffage A ou B.

A : Activer la Résistance en mode chauffage avec fonction dégivrage uniquement
B : Activer la Résistance en mode chauffage

8. Sonde extérieure alternative

Réglage initial : Non

Param. système	12:00am,Lun
Connexion ballon tampon	
Résistance ballon	
Résist. bac condens.	
Sonde extérieure alternative	
↕ Sélect.	[↩] Conf.

Choisissez Oui si la sonde extérieure est installée.
Contrôlée par la sonde extérieure en option sans lecture de la sonde extérieure de l'unité de pompe à chaleur.

9. Raccord. bivalence

Réglage initial : Non

Param. système	12:00am,Lun
Résistance ballon	
Résist. bac condens.	
Sonde extérieure alternative	
Raccord. bivalence	
↕ Sélect.	[↩] Conf.

Déterminez si la pompe à chaleur est associée au fonctionnement de la chaudière.
Raccordez le signal de démarrage de la chaudière dans la borne de contact de la chaudière (platine principale).
Réglez Raccord. bivalence sur OUI.
Après cela, veuillez commencer le réglage suivant l'instruction de la télécommande.
L'icône de chaudière s'affichera à l'écran supérieur de la télécommande.

Une fois le Raccord. bivalence réglé sur OUI, il existe deux options de programme de contrôle à sélectionner (SG ready / Auto)

- 1) SG ready (Réglable uniquement lorsque la carte optionnelle est réglée sur OUI)
- Entrée SG ready depuis la commande ON/OFF de la chaudière et de la pompe à chaleur par l'intermédiaire de la borne de la carte optionnelle, comme indiqué ci-dessous

Signal SG		Programme de fonctionnement
Vcc-bit1	Vcc-bit2	
Ouvrir	Ouvrir	Pompe à chaleur OFF, Chaudière OFF
Court-circuit	Ouvrir	Pompe à chaleur ON, Chaudière OFF
Ouvrir	Court-circuit	Pompe à chaleur OFF, Chaudière ON
Court-circuit	Court-circuit	Pompe à chaleur ON, Chaudière ON

* Cette entrée SG ready bivalence partage la même borne que le raccordement [14. SG ready]. Seul l'un de ces deux réglages peut être défini en même temps.

Lorsque l'un d'eux est défini, un autre réglage est réinitialisé comme non défini.

2) Auto

Il existe 3 différents modes de programmation automatique de la chaudière. Les mouvements de chaque mode sont présentés ci-dessous.

- ② Alternative (passer au fonctionnement de la chaudière en cas de chute en deçà de la température réglée)
③ Parallèle (permettre le fonctionnement de la chaudière en cas de chute en deçà de la température réglée)
④ Parallèle avancée (capacité de légèrement réduire la durée du fonctionnement parallèle de la chaudière)

Lorsque le fonctionnement de la chaudière est « ON », le « contact de la chaudière » est « ON », « _ » (soulignement) s'affichera sous l'icône de la chaudière.

Veuillez régler la température cible de la chaudière à la même valeur que la température de la pompe à chaleur.

Lorsque la température de la chaudière est supérieure à celle de la pompe à chaleur, la température de zone ne peut pas être atteinte si la vanne mélangeuse n'est pas installée.

Ce produit n'émet qu'un signal pour contrôler le fonctionnement de la chaudière. Le réglage du fonctionnement de la chaudière doit être effectué par l'installateur.

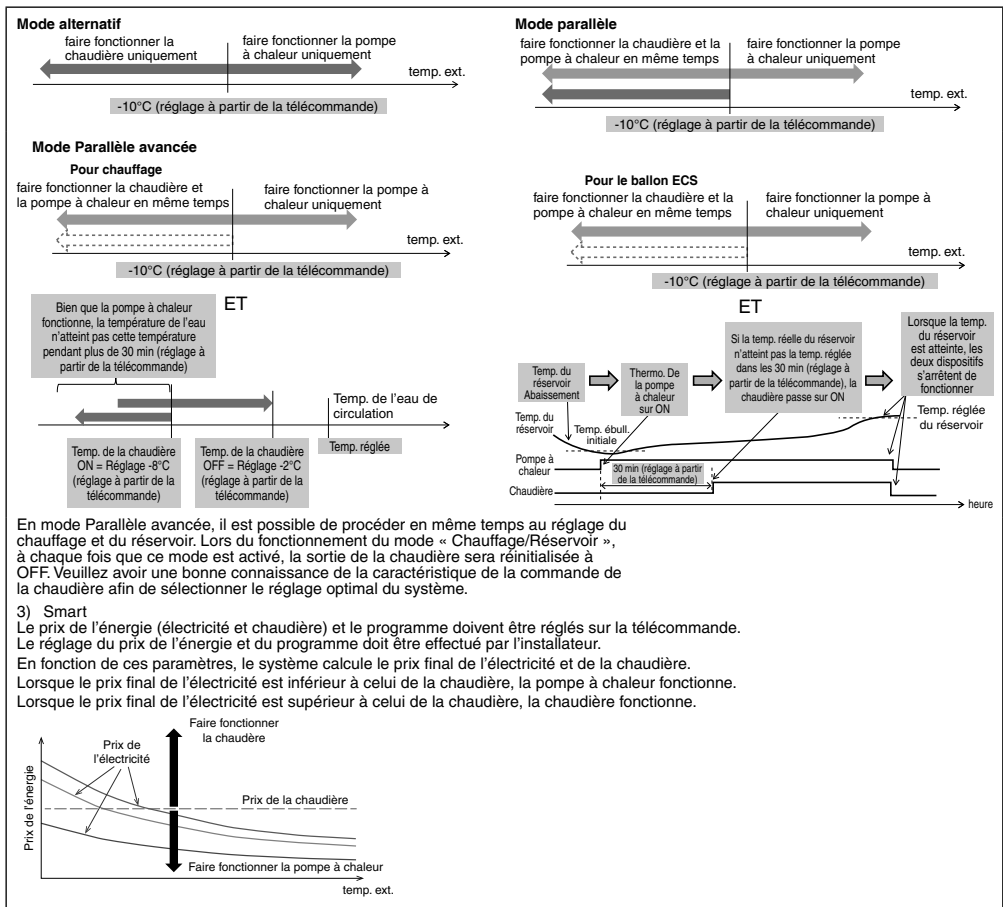

10. Contact externe Réglage initial : Non

Possibilité de mettre en ON/OFF par le contacteur Externe.

Param. système	12:00am,Lun
Résist. bac condens.	
Sonde extérieure alternative	
Raccord. bivalence	
Contact externe	
▲ Sélect.	[↔] Conf.

11. Raccord. Solaire Réglage initial : Non

Régler lorsque le dispositif de chauffage solaire de l'eau est installé.
Le réglage implique les éléments ci-dessous.

- Déterminer le raccordement du ballon tampon ou du ballon ECS au dispositif de chauffage solaire de l'eau.
- Définir la différence de température entre la thermistance du panneau solaire et le ballon tampon ou la thermistance du ballon ECS nécessaire pour faire fonctionner la pompe solaire.
- Définir la différence de température entre la thermistance du panneau solaire et le ballon tampon ou la thermistance du ballon ECS nécessaire pour arrêter la pompe solaire.
- Température de démarrage de l'opération d'antigel (veuillez modifier ce réglage en fonction de l'usage du glycol.)
- Opération d'arrêt du circulateur solaire lorsqu'il dépasse la limite supérieure de la température (lorsque la température du réservoir dépasse la température désignée (70-90°C))

Param. système	12:00am,Lun
Sonde extérieure alternative	
Raccord. bivalence	
Contact externe	
Raccord. Solaire	
▲ Sélect.	[↔] Conf.

12. Signal erreur externe

Réglage initial : Non

Param. système	12:00am,Lun
Raccord. bivalence	
Contact externe	
Raccord. Solaire	
Signal erreur externe	
↕ Sélect.	[←] Conf.

Régler lorsque l'unité d'affichage des erreurs externes est installée.
Activer le contacteur contact sec lorsqu'une erreur est survenue.

(REMARQUE) Ne s'affiche pas lorsqu'il n'y a pas de carte optionnelle.
S'il se produit une erreur, le signal erreur s'allume (ON).
Après avoir désactivé « fermer » à l'écran, le signal erreur reste toujours allumé (ON).

13. Contrôle demande

Réglage initial : Non

Param. système	12:00am,Lun
Contact externe	
Raccord. Solaire	
Signal erreur externe	
Contrôle demande	
↕ Sélect.	[←] Conf.

Régler lorsqu'il y a contrôle demande.
Ajuster la tension de la borne dans la plage 1 ~ 10 V pour modifier la limite d'intensité de fonctionnement.

(REMARQUE) Ne s'affiche pas lorsqu'il n'y a pas de carte optionnelle.

Entrée analogique [V]	Taux [%]
0,0	non actif
0,1 ~ 0,6	non actif
0,7	10
0,8	10
0,9 ~ 1,1	10
1,2	15
1,3	15
1,4 ~ 1,6	15
1,7	20
1,8	20
1,9 ~ 2,1	20
2,2	25
2,3	25
2,4 ~ 2,6	25
2,7	30
2,8	30
2,9 ~ 3,1	30
3,2	35
3,3	35
3,4 ~ 3,6	35
3,7	40
3,8	40

Entrée analogique [V]	Taux [%]
3,9 ~ 4,1	40
4,2	45
4,3	45
4,4 ~ 4,6	45
4,7	50
4,8	50
4,9 ~ 5,1	50
5,2	55
5,3	55
5,4 ~ 5,6	55
5,7	60
5,8	60
5,9 ~ 6,1	60
6,2	65
6,3	65
6,4 ~ 6,6	65
6,7	70
6,8	70
6,9 ~ 7,1	70
7,2	75
7,3	75

Entrée analogique [V]	Taux [%]
7,4 ~ 7,6	75
7,7	80
7,8	80
7,9 ~ 8,1	80
8,2	85
8,3	85
8,4 ~ 8,6	85
8,7	90
8,8	90
8,9 ~ 9,1	90
9,2	95
9,3	95
9,4 ~ 9,6	95
9,7	100
9,8	100
9,9 ~	100

*Une intensité de fonctionnement minimale est appliquée à chaque modèle aux fins de protection.
*0,2 d'hystérésis de la tension est prévue.
*La valeur de la tension après le 2e point décimal est exclue.

14. SG ready

Réglage initial : Non

Param. système	12:00am,Lun
Raccord. Solaire	
Signal erreur externe	
Contrôle demande	
SG ready	
↕ Sélect.	[←] Conf.

Opération de commutation de la pompe à chaleur par ouverture-court-circuit des 2 bornes.

Des réglages inférieurs sont possibles

Signal SG	Mode de fonctionnement
Vcc-bit1	Vcc-bit2
Ouvrir	Ouvrir
Court-circuit	Ouvrir
Ouvrir	Court-circuit
Court-circuit	Court-circuit

Réglage de la capacité 1

- Capacité ECS ___%
- Capacité de chauffage ___%
- Capacité de refroidissement ___°C

Réglage de la capacité 2

- Capacité ECS ___%
- Capacité de chauffage ___%
- Capacité de refroidissement ___°C

Définir par le réglage SG ready de la télécommande

(Lorsque SG ready est réglé sur OUI, le programme de contrôle bivalence est réglé sur Auto.)

(REMARQUE) Ne s'affiche pas s'il n'y a pas de carte optionnelle.

15. Contact compress. ext.

Réglage initial : Non

Param. système 12:00am,Lun

Signal erreur externe

Contrôle demande

SG ready

Contact compress. ext.

⬇ Sélect. [↔] Conf.

Régler lorsque le contact compress. ext. est raccordé.

Le contacteur est raccordé aux dispositifs externes pour contrôler la consommation d'énergie, le signal de circuit ouvert arrêtera le fonctionnement du compresseur. (Le mode de chauffage, etc. n'est pas annulé).

(REMARQUE) Ne s'affiche pas s'il n'y a pas de carte optionnelle.

Si vous suivez la norme suisse de branchement électrique, vous devez activer le contacteur DIP (SW2 broche3) sur la platine principale. Signal de court circuit/circuit ouvert pour activer/désactiver (ON/OFF) la résistance ballon (pour les besoins de stérilisation)

16. Liquide circul.

Réglage initial : Eau

Param. système 12:00am,Lun

Contrôle demande

SG ready

Contact compress. ext.

Liquide circul.

⬇ Sélect. [↔] Conf.

Régler la circulation de l'eau de chauffage.

Il existe 2 types de réglages, eau et glycol.

(REMARQUE) Veuillez régler sur glycol lorsque vous utilisez du liquide antigel. Cela peut provoquer une erreur si le réglage est mauvais.

17. Contact été / hiver

Réglage initial : Désact.

Param. système 12:00am,Lun

SG ready

Contact compress. ext.

Liquide circul.

Contact été / hiver

▲ Sélect. [↔] Conf.

Capacité de commuter (fixer) le chauffage et le refroidissement par le contacteur externe.

(Ouvert) : Fixer lors du chauffage (Chauffage + ECS)

(Court-circuit) : Fixer lors du refroidissement (Refroidissement + ECS)

(REMARQUE) Ce réglage est désactivé pour les modèles sans refroidissement.

(REMARQUE) Ne s'affiche pas s'il n'y a pas de carte optionnelle.

La fonction horloge ne peut pas être utilisée. Impossible d'utiliser le mode Auto.

18. Chauffage forcé

Réglage initial : Manuel

Param. système 12:00am,Lun

Contact compress. ext.

Liquide circul.

Contact été / hiver

Chauffage forcé

▲ Sélect. [↔] Conf.

En mode manuel, l'utilisateur peut activer le chauffage air pulsé par le biais du menu rapide.

Si vous avez choisi « Auto », le mode chauffage air pulsé sera automatiquement activé si une erreur survient pendant le fonctionnement.

Le chauffage air pulsé fonctionnera suivant la dernière sélection de mode, la sélection de mode est désactivée pendant le fonctionnement du chauffage air pulsé.

La source de chauffage sera active (ON) en mode chauffage air pulsé.

19. Dégivr. Forcé

Réglage initial : Manuel

Param. système 12:00am,Lun

Liquide circul.

Contact été / hiver

Chauffage forcé

Dégivr. Forcé

⬇ Sélect. [↔] Conf.

En mode manuel, l'utilisateur peut activer le dégivrage air pulsé par le biais du menu rapide.

Si la sélection est « Auto », l'unité extérieure fonctionnera en mode dégivrage une fois si la pompe à chaleur a une longue heure de chauffage sans aucun dégivrage avant de fonctionner dans des conditions ambiantes basses.

(Même si auto est sélectionné, l'utilisateur peut encore activer le dégivrage air pulsé par le biais du menu rapide.

20. Signal de dégivrage

Réglage initial : Non

Param. système 12:00am,Lun

Contact été / hiver

Chauffage forcé

Dégivr. Forcé

Signal de dégivrage

⬇ Sélect. [↔] Conf.

Signal de dégivrage partageant la même borne que le contact bivalent de la carte mère. Lorsque le signal de dégivrage est réglé sur OUI, la connexion bivalente est réinitialisée sur NON. Une seule fonction peut être réglée entre le signal de dégivrage et la fonction bivalente.

Lorsque le signal de dégivrage est réglé sur OUI, pendant l'opération de dégivrage au niveau de l'unité extérieure, le contact du signal de dégivrage se met sur ON. Le contact du signal de dégivrage se met sur OFF une fois l'opération de dégivrage terminée.

(Le but de cette sortie de contact est d'arrêter la bobine du ventilateur intérieur ou la pompe à eau pendant le dégivrage).

21. Débit pompe

Réglage initial : ΔT

Si le réglage du débit de la pompe est ΔT, l'unité ajuste le service de la pompe pour obtenir un débit d'entrée et de sortie d'eau différent de celui de la base de la pompe au moment du réglage sur ΔT pour activer Chauffage et *ΔT pour activer froid dans le menu de configuration du fonctionnement pendant le fonctionnement côté pièce.

Si le débit de la pompe est réglé sur Service max. (Fact. Max), l'unité réglera le service de la pompe sur le service réglé à Vitesse maxi pompe (Vitesse maxi circulateur) dans le menu de configuration du service pendant le fonctionnement côté pièce.

Param. système	12:00am,Lun
Chauffage forcé	
Dégivr. Forcé	
Signal de dégivrage	
Débit pompe	
↕ Sélect.	[↔] Conf.

22. Dégivrage ECS

Réglage initial : Oui

Lorsque le dégivrage ECS est réglé sur OUI l'eau chaude du réservoir d'eau chaude domestique sera utilisée pendant le cycle de dégivrage.

Lorsque le dégivrage ECS est réglé sur NON l'eau chaude du circuit de chauffage au sol sera utilisée pendant le cycle de dégivrage.

Param. système	12:00am,Lun
Dégivr. Forcé	
Signal de dégivrage	
Débit pompe	
Dégivrage ECS	
↕ Sélect.	[↔] Conf.

23. Contr. chauff.

Réglage initial : Confort

Il y a deux modes à sélectionner pour le contrôle de la fréquence du compresseur : Confort ou Effic..

Lorsqu'il est réglé sur le mode Confort le compresseur fonctionne à la fréquence maximale de la limite de zone pour atteindre plus rapidement la température de consigne.

Lorsqu'il est réglé sur le mode Effic. le compresseur fonctionnera à une fréquence de charge partielle au stade initial pour économiser de l'énergie.

Param. système	12:00am,Lun
Signal de dégivrage	
Débit pompe	
Dégivrage ECS	
Contr. chauff.	
↕ Sélect.	[↔] Conf.

24. Compt. ext.

Réglage initial : [Compteur chaleur/froid : Non]
 [Compt. rés. : Non] *uniquement disponible
 lorsque Compteur chaleur/froid sélectionnez
 Oui
 [Compt. élec. HP : Non]
 [Compt. élec. 1 (PV) : Non]
 [Compt. élec. 2 (bât.) : Non]
 [Compt. élec. 3 (rés.) : Non]

Il existe deux systèmes de raccordement des compteurs de production : système de compteur à une génération (Compteur chaleur/froid) ou un système de compteur à deux générations (Compteur chaleur/froid et Compt. rés.)

Les deux systèmes peuvent fournir toutes les données de production de chauffage, de refroidissement et d'eau chaude sanitaire directement à partir d'un compteur externe. Si Compteur chaleur/froid est réglé sur OUI lira à partir d'un compteur externe les données de production d'énergie de la pompe à chaleur pendant le chauffage, le refroidissement et l'eau chaude sanitaire¹.

Si Compteur chaleur/froid est réglé sur NON il se basera sur le calcul de l'unité pour les données de production d'énergie de la pompe à chaleur pendant le chauffage, le refroidissement et le fonctionnement de l'ECS.

Si Compt. rés. est réglé sur OUI lira à partir du compteur externe les données de production d'énergie de la pompe à chaleur pendant le fonctionnement de l'ECS¹.

Si Compt. élec. HP est réglé sur OUI lira les données de consommation d'énergie de la pompe à chaleur à partir d'un compteur externe.

Si Compt. élec. HP est réglé sur NON il se basera sur le calcul de l'unité pour les données de consommation d'énergie de la pompe à chaleur.

Si Compt. élec. 1 (PV) est réglé sur OUI lira les données de production d'énergie du système solaire à partir d'un compteur externe et les affichera sur le système Cloud.

Si Compt. élec. 2 (bât.) est réglé sur OUI lira les données de consommation d'énergie du bâtiment à partir d'un compteur externe et les affichera sur le système Cloud.

Si Compt. élec. 3 (rés.) est réglé sur OUI lira les données de consommation d'énergie obtenues à partir du compteur externe d'électricité réservée et les affichera sur le système en nuage.

¹ Définissez Compteur chaleur/froid sur Oui et réglez Compt. rés. à Non lorsque le système de comptage à 1 génération est installé.

Définissez Compteur chaleur/froid sur Oui et réglez Compt. rés. à Oui lorsque le système de compteur à 2 générations est installé.

Remarque : Compt. élec. HP désigne le compteur d'électricité qui mesure la consommation de l'unité de pompe à chaleur.

Compt. élec. 1 / 2 / 3 se réfère au compteur d'électricité no. 1 / no. 2 / no. 3

Param. système	12:00am,Lun
Débit pompe	
Dégivrage ECS	
Contr. chauff.	
Compt. ext.	
↕ Sélect.	[↔] Conf.

25. Anode électrique

Pour le modèle WH-ADC0509L3E5AN, WH-ADC0509L6E55AN,
 réglage initial : Oui
 Pour les autres modèles, réglage initial : Non

Lorsque l'anode électrique est réglée sur OUI l'anode sera activée.

Lorsque l'anode électrique est réglée sur NON l'anode ne sera pas activée.

Param. système	12:00am,Lun
Débit pompe	
Dégivrage ECS	
Contr. chauff.	
Anode électrique	
▲ Sélect.	[↔] Conf.

3-4. Param. opérations

Chaud

26. Temp. eau pour démar. Chauff.

Réglage initial : Courbe compens.

Régler la température cible de l'eau pour activer le mode de chauffage.
 Courbe compens. : Modification de la température cible de l'eau parallèlement à la modification de la température ambiante extérieure.
 Direct : Régler la température de la circulation directe de l'eau.

Dans le système de la zone 2, la température de l'eau des zones 1 et 2 peut être réglée de façon séparée.

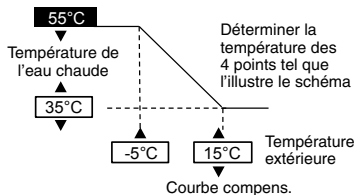

27. Temp. ext pour arrêt chauff.

Réglage initial : 24°C

Régler la temp. extérieure pour arrêter le chauffage.
 La plage de réglage est 5°C ~ 35°C

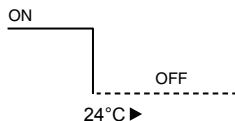

28. ΔT pour activer Chauffage

Réglage initial : 5°C

Régler la différence de temp. entre la temp. de sortie et la temp. de retour de l'eau de circulation du mode de chauffage.
 Lorsque l'écart de temp. est grand, cela permet d'économiser l'énergie mais réduit le confort. Lorsque l'écart se réduit, l'effet économie de l'énergie s'aggrave, mais la situation est plus confortable.
 La plage de réglage est 1°C ~ 15°C

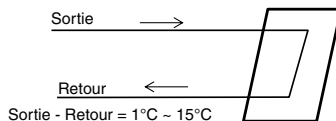

29. Chauffage ON/OFF

a. Temp. ext. pour chauff. ON

Réglage initial : 0°C

Régler la temp. extérieure lorsque la résistance d'appoint commence à fonctionner.
 La plage de réglage est -20°C ~ 15°C

L'utilisateur doit déterminer s'il faut ou pas utiliser le dispositif de chauffage.

b. Temporisation de l'allumage du chauffage

Réglage initial : 30 minutes

Temporisation réglée à partir de la mise en marche du compresseur pour que le chauffage s'allume si la température de consigne de l'eau n'est pas atteinte.
 La plage de réglage est 10 minutes ~ 60 minutes

c. Chauff. ON : ΔT de temp. cible

Réglage initial : -4°C

Régler la température de l'eau pour que le chauffage s'allume en mode chauffage.
 La plage de réglage est -10°C ~ -2°C

d. Chauffage ON : ΔT de temp. cible

Réglage initial : -2°C

Régler la température de l'eau pour que le chauffage s'éteigne en mode chauffage.
 La plage de réglage est -3°C ~ 0°C

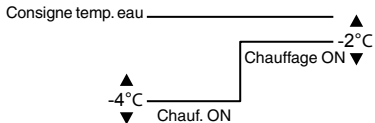
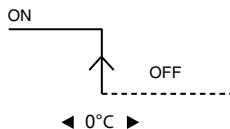

Froid

30. Temp. eau pour activer froid

Réglage initial : Courbe compens.

Régler la température cible de l'eau pour activer le mode de refroidissement.
 Courbe compens. : Modification de la température cible de l'eau parallèlement à la modification de la température ambiante extérieure.
 Direct : Régler la température de la circulation directe de l'eau.

Dans le système de la zone 2, la température de l'eau des zones 1 et 2 peut être réglée de façon séparée.

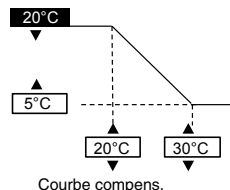

31. ΔT pour activer froid

Réglage initial : 5°C

Régler la différence de temp. entre la temp. de sortie et la temp. de retour de l'eau de circulation de l'opération de refroidissement.

Lorsque l'écart de temp. est grand, cela permet d'économiser l'énergie mais réduit le confort. Lorsque l'écart se réduit, l'effet économie de l'énergie s'aggrave, mais la situation est plus confortable.

La plage de réglage est 1°C ~ 15°C

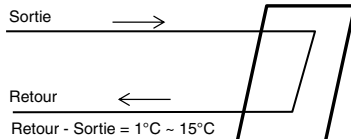
**Auto****32. Temp. ext. bascule hiver/été**

Réglage initial : 15°C

Régler la temp. extérieure qui permet de passer de chauffage à refroidissement par réglage Auto.

La plage de réglage est 11°C ~ 25°C

Le timing de jugement est chaque heure

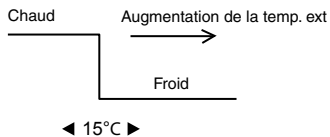
**33. Temp. ext. bascule été/hiver**

Réglage initial : 10°C

Régler la temp. extérieure qui permet de passer de refroidissement à chauffage par réglage Auto.

La plage de réglage est 5°C ~ 14°C

Le timing de jugement est chaque heure

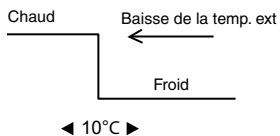
**Ballon****34. Durée fct plancher (max)**

Réglage initial : 8h

Régler les heures max. de fonctionnement du chauffage.

Lorsque la durée max. de fonctionnement est réduite, elle peut permettre l'ébullition plus fréquente du réservoir.

Il s'agit d'une fonction du mode Chauffage + Réservoir.

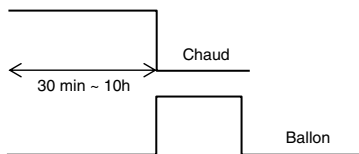
**35. Durée chauff. ballon (max)**

Réglage initial : 60min

Régler les heures max. d'ébullition du réservoir.

Lorsque les heures max. d'ébullition sont réduites, le retour au mode Chauffage est immédiat, mais l'ébullition complète du réservoir peut ne pas être possible.

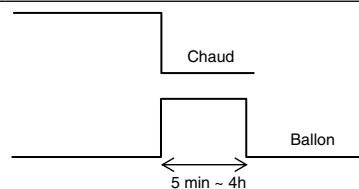
**36. Temp. relance chauff. ballon**

Réglage initial : -8°C

Régler la temp. pour bouillir à nouveau l'eau du réservoir.

La plage de réglage est -12°C ~ -2°C

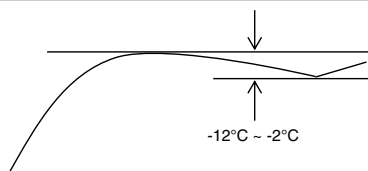

37. Stérilisation

Réglage initial : 65°C 10 min

Régler l'horloge pour effectuer la stérilisation.

- ① Définir le jour et l'heure de fonctionnement. (Format du programme hebdomadaire)
- ② Temp. de stérilisation (55-65°C)
- ③ Durée de fonctionnement (Temps pendant lequel effectuer la stérilisation lorsqu'elle a atteint la temp. réglée 5 min ~ 60 min)

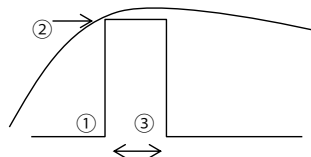

L'utilisateur doit déterminer s'il faut ou pas utiliser le mode de stérilisation.

3-5. Param. service**38. Vitesse maxi circulateur**

Réglage initial : Dépend du modèle

Normalement, le réglage n'est pas nécessaire.

Veuillez ajuster lorsqu'il est nécessaire de réduire le son du circulateur, etc. En plus de cela, elle a la fonction Purge air.

Lorsqu'il est réglé sur le débit de la pompe est Service max. (Fact. Max), ce réglage de service est le service fixe de la pompe pendant le fonctionnement côté pièce.

Param. service	12:00am,Lun	
Débit	Fact. Max	Opération
88:8 l/min	0xCE	Purge air
▲ Sélect.		

39. Séch. dalle

Activer le mode de durcissement du béton.

Sélectionner Modifier, régler la temp. pour chaque étape (1-99 1 concerne 1 jour).

La plage de réglage est 25-55°C

Lorsqu'il est activé (ON), le séchage du béton commence.

Lorsqu'il s'agit de la zone 2, elle sèche les deux zones.

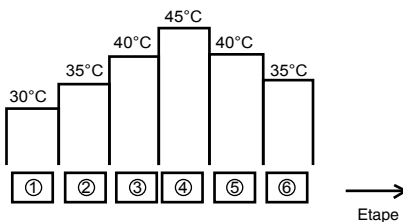
**40. Contact maintenance**

Capacité de définir le nom et n° de tél. de la personne de contact lorsqu'il y a une panne, etc. ou lorsque le client a des difficultés. (2 éléments)

Param. service	12:00am,Lun
Contact maintenance :	
Contact 1	
Contact 2	
▲ Sélect.	[←] Conf.

Contact-1 : Bryan Adams	
ABC/ abc	0-9/ Autre
A B C D E F G H I J K L M N O P Q R	
S T U V W X Y Z	a b c d e f g h i
j k l m n o p q r s t u v w x y z	
▼ Sélect.	[←] Entrer

3-6. Conf. télécomm.**41. Sél. TC**

Réglage initial : Simple

Régler sur « Simple » lorsqu'une seule télécommande est installée.

Régler sur « Double » lorsque deux télécommandes sont installées.

Sél. TC	12:00am,Lun
Simple	
▼	Double
▼ Sélect.	[←] Conf.

4 Réparation et entretien

En cas d'oubli du mot de passe et d'impossibilité d'utiliser la télécommande

Appuyez sur + pendant 5 sec.
L'écran de déverrouillage du mot de passe s'affiche, appuyez sur Confirmer et le mot de passe sera réinitialisé.
Le nouveau mot de passe sera 0000. Veuillez le réinitialiser à nouveau.
(REMARQUE) Ne s'affiche que lorsqu'il est verrouillé par le mot de passe.

Menu maintenance

Méthode de réglage du menu Maintenance

Menu maintenance	12:00am,Lun
Ctrl actionneur	
Mode test	
Paramétrage de la sonde	
Initialiser le mot de passe	
▼ Sélect.	[↔] Conf.

Appuyez sur + pendant 5 sec.

Éléments qui peuvent être réglés

- Ctrl actionneur (ON/OFF manuel de toutes les pièces fonctionnelles)
(REMARQUE) Étant donné qu'il n'existe pas de mesure de protection, veuillez prendre soin de ne pas provoquer d'erreur lors de l'utilisation de chaque pièce (ne mettez pas la pompe en marche lorsqu'elle ne contient pas d'eau, etc.)
- Mode test (mode test)
N'est normalement pas utilisé.
- Paramétrage de la sonde (décalage de température de chaque sonde détecté dans la plage de -2-2°C)
(REMARQUE) Veuillez l'utiliser uniquement lorsque la sonde est déviée. Cela affecte le contrôle de température.
- Initialiser le mot de passe (Initialiser le mot de passe)

Menu utilisateur

Méthode de réglage du menu Utilisateur

Menu utilisateur	12:00am,Lun
Mode Froid	
Résistance d'appoint	
Réinitialiser comptage énergie	
Historique op. réinit.	
ECS Smart	
▼ Sélect.	[↔] Conf.

Appuyez sur + + pendant 5 sec.

Éléments qui peuvent être réglés

- Mode Froid (Régler la fonction avec/sans refroidissement) La valeur par défaut est sans
(REMARQUE) Étant donné que le mode avec/sans Froid peut affecter l'usage de l'électricité, veuillez faire preuve de prudence et ne le changez pas simplement.
En mode Froid, veuillez être prudent si la tuyauterie n'est pas bien isolée, la buée peut se former sur le tuyau et l'eau peut goutter sur le plancher et l'endommager.
- Résistance d'appoint (Utiliser/Ne pas utiliser le chauffage de secours)
(REMARQUE) Il est différent du chauffage de secours à utiliser/ne pas être utilisé défini par le client. Lorsque ce réglage est utilisé, la mise en marche du chauffage en vue de la protection contre le givre est désactivé. (Veuillez utiliser ce réglage lorsque cela est requis par la société de service public.)
En utilisant ce réglage, le réglage bas de la température du chauffage empêche le dégivrage et le système peut s'arrêter de fonctionner (H75) Veuillez effectuer le réglage sous la supervision de l'installateur.
L'arrêt fréquent du système peut être dû au débit de circulation insuffisant, au réglage trop bas de la température de chauffage, etc.
- Réinitialiser comptage énergie (supprimer la mémoire du comptage énergie)
Veuillez l'utiliser lors du déménagement et céder l'unité.
- Historique op. réinit. (supprimer la mémoire de l'historique fonctionnement)
Veuillez l'utiliser lors du déménagement et céder l'unité.
- ECS Smart (Régler paramètre sur le mode ECS Smart)
 - Heure début : Réébullition réservoir à partir temp. ON inférieure.
 - Heure fin : Réébullition réservoir à partir temp. ON normale.
 - Temp. ON : Temp. de réébullition réservoir au démarrage d'ESC Smart.

Vérifiez la pression d'eau à partir de la télécommande

- Activez le contact et naviguez à « Ctrl système ».
- Activez et naviguez à « Information système ».
- Activez et recherchez « Press. eau ».

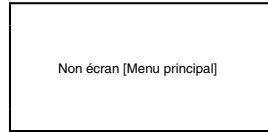

①

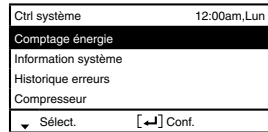
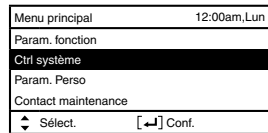

②

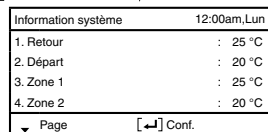
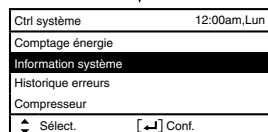

③

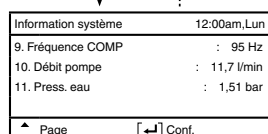

Les écrans présentés sont uniquement destinés à l'illustration.

Installationshandbuch

LUFT/WASSER-HYDROMODUL + SPEICHER

WH-ADC0509L3E5, WH-ADC0509L3E5AN, WH-ADC0509L6E5, WH-ADC0509L6E5AN



ACHTUNG

R290

KÄLTEMITTEL

Dieses LUFT/WASSER-HYDROMODUL + SPEICHER wird in Verbindung mit einem Außengerät betrieben, das Kältemittel R290 enthält.

DIESES PRODUKT DARF NUR VON QUALIFIZIERTEM PERSONAL INSTALLIERT ODER GEWARTET WERDEN.

Beachten Sie nationale, bundesstaatliche, regionale und lokale Gesetze, Verordnungen, Richtlinien sowie Installations- und Bedienungsanleitungen, bevor dieses Produkt installiert, gewartet und/oder repariert wird.

Für die Montage erforderliche Werkzeuge



1 Kreuzschlitz-Schraubendreher	12 Megohmmeter
2 Wasserwaage	13 Multimeter
3 Elektrische Bohrmaschine, Kernlochbohrer	14 Drehmomentschlüssel
4 Sechskantschlüssel (4 mm)	18 N•m
5 Schraubenschlüssel	55 N•m
6 Rohrschneider	58,8 N•m
7 Reibahle	65 N•m
8 Messer	117,6 N•m
9 Lecksuchgerät	15 Handschuhe
10 Bandmaß	
11 Thermometer	

Erklärung der Symbole auf dem Innen- bzw. dem Außengerät.



	VORSICHT	Dieses Symbol weist darauf hin, dass dieses Gerät ein brennbares Kältemittel mit der Sicherheitsgruppe A3 nach ISO 817 verwendet. Falls das Kältemittel austritt und in Berührung mit einer externen Zündquelle kommt, besteht die Möglichkeit eines Brandes oder einer Explosion.
	ACHTUNG	Dieses Symbol weist darauf hin, dass die Installationsanleitung sorgfältig gelesen werden sollte.
	ACHTUNG	Dieses Symbol weist darauf hin, dass ein Service-Techniker dieses Gerät unter Bezugnahme auf die Installationsanleitung handhaben sollte.
	ACHTUNG	Dieses Symbol weist darauf hin, dass in der Bedienungsanleitung und/oder der Installationsanleitung weitere Informationen enthalten sind.

SICHERHEITSHINWEISE

- Lesen Sie die folgenden „SICHERHEITSHINWEISE“ vor der Installation der Kombination aus Luft/Wasser-Hydromodul und Speicher (im Folgenden „Hydromodul/Speicher-Einheit“ genannt) sorgfältig durch.
- Elektro- und Wasserinstallationsarbeiten müssen von entsprechenden Fachkräften ausgeführt werden. Es ist sicherzustellen, dass der für das zu installierende Modell genutzte Hauptstromkreis die richtige Leistung aufweist.
- Die hierin verwendeten Warnhinweise müssen unbedingt befolgt werden, weil sie sicherheitsrelevant sind. Die Bedeutung der jeweiligen Hinweise wird nachfolgend beschrieben. Fehlerhafte Montage, die darauf beruht, dass die Anweisungen nicht oder nur unzureichend beachtet wurden, kann zu Verletzungen oder Sachschäden führen. Die Bedeutung wird durch die folgenden Hinweise klassifiziert.
- Bewahren Sie dieses Installationshandbuch nach der Montage beim Gerät auf.

	VORSICHT	Dieser Hinweis deutet darauf hin, dass seine Nichtbeachtung zu schweren Verletzungen oder gar zum Tod führen kann.
	ACHTUNG	Dieser Hinweis deutet darauf hin, dass seine Nichtbeachtung zu Verletzungen oder zu Beschädigungen führen kann.







Bei den folgenden Symbolen handelt es sich um Verbote bzw. Gebote:

	Dieses Symbol auf weißem Grund kennzeichnet eine Tätigkeit, die VERBOTEN ist.
	Diese Symbole auf dunklem Grund weisen darauf hin, dass eine bestimmte Tätigkeit durchgeführt werden muss.

- Es ist ein Testlauf durchzuführen, um sicherzustellen, dass nach der Installation keine Fehlfunktionen auftreten. Danach ist dem Benutzer entsprechend der Bedienungsanleitung die Bedienung, Pflege und Wartung zu erläutern.
- Außerdem ist der Benutzer darauf hinzuweisen, dass er die Bedienungsanleitung aufbewahren soll.
- Falls Zweifel bezüglich der Installation bestehen, ist ein Fachinstallateur zu kontaktieren.



VORSICHT

	Verwenden Sie nur die vom Hersteller empfohlenen Mittel zum Beschleunigen der Entrostung und für die Reinigung. Durch den Einsatz ungeeigneter Verfahren oder die Verwendung inkompatibler Materialien können Beschädigungen des Produkts, Explosionen und ernsthafte Verletzungen hervorgerufen werden.
	Für das Netzkabel dürfen keine nicht spezifizierten, veränderten oder verlängerten Kabel verwendet werden. Das Gerät darf den Stromanschluss nicht mit anderen Geräten teilen. Ein schlechter Kontakt, eine schlechte Isolierung oder Überströme können elektrische Schläge oder Brände verursachen.
	Verknuten Sie das Stromversorgungskabel nicht, da es sich sonst auf unzulässige Werte erhitzen kann.
	Verpackungsbeutel aus Kunststoff dürfen nicht in die Hände von Kindern gelangen, weil sonst Erstickungsgefahr besteht.
	Für Installation, Service und Wartung dürfen keine unzulässigen Elektroteile besorgt werden, weil sonst elektrische Schläge oder ein Brand die Folge sein können.
	Unterlassen Sie es, das Gerät gewaltsam zu öffnen oder zu verbrennen, da es unter Druck steht. Setzen Sie das Gerät auch keinen heißen Temperaturen, Flammen, Funken oder anderen Zündquellen aus. Anderenfalls kann es explodieren und Verletzungen verursachen.

	Durch Verwendung eines anderen als des angegebenen Kältemittels (Auffüllen oder Austausch) kann das Produkt beschädigt werden oder gar Verletzungen hervorrufen.
	Stellen Sie keine Behälter mit Flüssigkeiten auf die Hydromodul/Speicher-Einheit, da durch auslaufende oder verschüttete Flüssigkeiten die Gefahr von Beschädigungen und Feuer besteht.
	Für die Verbindungsleitung zwischen Hydromodul/Speicher-Einheit und Außengerät dürfen keine Kabelverlängerungen verwendet werden. Es ist das unter 4.1 KABELANSCHLUSS AN DER HYDROMODUL/SPEICHER-EINHEIT beschriebene Verbindungskabel zu verwenden, welches fest an den Innen- und Außengeräteklemmen anzuschließen ist. Der Kabelanschluss ist zur Zugentlastung mit Kabelbindern zu befestigen. Falls der Anschluss nicht einwandfrei durchgeführt ist, können die Anschlüsse überhitzt und eine Brandgefahr darstellen.
	Die Elektroarbeiten sind unter Beachtung nationaler Regelungen, Rechtsvorschriften sowie dieser Installationsanleitung durchzuführen. Für die Einweisung ist ein separater Stromkreis vorzusehen. Wenn die Leistung des Stromkreises nicht ausreichend oder Verdrahtungsfehler vorliegen, können elektrische Schläge oder ein Brand die Folge sein.
	Installationsarbeiten für den Wasserkreis sollten allen relevanten europäischen und nationalen Bestimmungen (einschließlich EN61770) sowie der örtlichen Installations- und Bauordnung folgen.
	Die Installation muss von einem Fachhändler bzw. Fachinstallateur ausgeführt werden. Eine unsachgemäße Installation durch den Benutzer kann zu elektrischen Schlägen oder einem Brand führen.
	Installieren Sie das Gerät an einem belastungsfähigen Ort, der das Gewicht der Anlage aushält. Wenn der Aufstellungsort nicht tragfähig genug ist oder die Montage nicht ordnungsgemäß ausgeführt wird, kann es zu Verletzungen durch um- oder herabfallende Geräteteile kommen.
	Es wird nachdrücklich empfohlen, dieses Gerät unter Einhaltung der einschlägigen nationalen Elektrovorschriften und Sicherheitsbestimmungen für Fehlerströme mit einem Fehlerstrom-Schutzschalter (FI-Schalter) auszustatten.
	Verwenden Sie die beiliegenden Zubehörteile sowie die beschriebenen Teile für die Installation. Andernfalls kann es Fehlfunktionen, Wasserleckagen, Feuer oder Stromschläge verursachen.
	Ansonsten kann es dazu kommen, dass das Gerät vibriert, herunterfällt, Undichtigkeiten im Wasserkreis entstehen oder elektrische Schläge oder Brände verursacht werden.
	Der Aufstellungsort ist so zu wählen, dass im Fall eines Wasseraustritts keine Schäden an anderen Einrichtungen entstehen.
	Beim Installieren elektrischer Geräte auf Wänden mit Metall- oder Drahtputzträgern darf entsprechend den technischen Normen für Elektroeinrichtungen kein elektrischer Kontakt zwischen dem Gerät und dem Gebäude bestehen. Es muss dazwischen eine Isolierung vorgesehen werden.
	Alle Arbeiten an der Hydromodul/Speicher-Einheit, die nach Abnehmen der mittels Schrauben befestigten Verkleidungen zu erledigen sind, müssen unter der Leitung von Fachinstallateuren durchgeführt werden.
	Dieses Gerät hat mehrere Stromversorgungsanschlüsse. Vor Arbeiten an den Anschlüssen müssen alle Stromversorgungen unterbrochen werden.
	Bei einer Kaltwasserzufuhr mit Rückschlagventil oder Wasserzähler mit Rückschlagventil sind Vorkehrungen für die thermische Ausdehnung des Wassers im Warmwassersystem vorzusehen, weil es sonst zu Undichtigkeiten kommen kann.
	Um Schmutzpartikel zu entfernen, müssen die Rohrleitungen gespült werden, bevor das Speichergerät angeschlossen wird. Durch Schmutzpartikel können die Komponenten des Speichergeräts beschädigt werden.
	Die Installation erfordert je nach Land möglicherweise eine baurechtliche Genehmigung, die vor der Ausführung der Installationsarbeiten bei den örtlichen Behörden eingeholt werden muss.
	Das Gerät muss aufrecht stehend und trocken versandt und gelagert werden. Zum Transport innerhalb des Gebäudes kann es umgelegt werden.
	Nach dem Abschrauben der Frontverkleidung der Hydromodul/Speicher-Einheit durchzuführende Arbeiten am Gerät sind unter der Aufsicht eines Fachinstallateurs durchzuführen.
	Beachten Sie, dass Kältemittel u. U. geruchlos sind.
	Das Gerät muss ordnungsgemäß geerdet werden. Die Erdung darf nicht mit Gas- oder Wasserleitungen oder der Erdung von Blitzableitern und Telefonen verbunden sein. Eine unzureichende Erdung kann bei Störungen des Geräts oder Beschädigungen der Isolierung zu elektrischen Schlägen führen.
 ACHTUNG	
	Installieren Sie die Hydromodul/Speicher-Einheit nicht an einem Ort, an dem Leckagen von entflammbaren Gasen auftreten können. Falls Gas austritt und sich in der Umgebung des Geräts ansammelt, kann es einen Brand verursachen.
	Verhindern Sie, dass Flüssigkeiten oder Dämpfe in Sickergruben oder in die Kanalisation gelangen, da der Dampf schwerer als Luft ist und Atmosphären mit Erstickungsgefahr bilden kann.
	Dieses Gerät darf nicht in Waschräumen oder Bereichen mit hoher Luftfeuchtigkeit aufgestellt werden. Dadurch könnte das Gerät korrodiert und beschädigt werden.
	Stellen Sie sicher, dass die Isolierung des Stromkabels nicht in Kontakt mit heißen Teilen kommt (z. B. Wasserleitung), damit die Isolierung nicht beschädigt wird (schmilzt).
	Die Wasserleitungen sollten keinen Belastungen ausgesetzt werden, damit sie nicht beschädigt werden. Rohrbrüche können Überflutungen und Schäden verursachen.
	Transportieren Sie die Hydromodul/Speicher-Einheit nicht, wenn sich Wasser in seinem Inneren befindet. Andernfalls kann das Gerät beschädigt werden.
	Der Wasserablauf ist wie in der Installationsanleitung beschrieben auszuführen. Bei unsachgemäß ausgeführtem Ablauf kann Wasser austreten und Schäden verursachen.
	Der Aufstellungsort soll für die Wartung leicht zugänglich sein. Eine falsche Installation, Wartung oder Reparatur dieses Speichergeräts kann das Risiko von Rissen erhöhen und zu Sachschäden oder Verletzungen führen.
	Stromversorgung der Hydromodul/Speicher-Einheit. <ul style="list-style-type: none"> • Der Stromversorgungspunkt sollte leicht zugänglich sein, um im Notfall die Stromversorgung zu unterbrechen. • Die Stromversorgung ist unter Beachtung nationaler und örtlicher Vorschriften sowie dieser Installationsanleitung auszuführen. • Es wird nachdrücklich empfohlen, einen permanenten Netzanschluss mit einem Sicherungsautomaten herzustellen. <ul style="list-style-type: none"> ■ Für Speichergeräte WH-ADC0509L3E5 und WH-ADC0509L3E5AN: <ul style="list-style-type: none"> - Netzanschluss 1: Verwenden Sie eine vorschriftsmäßige 2-polige 25 A-Sicherung mit einem Kontaktabstand von mindestens 3,0 mm. - Netzanschluss 2: Verwenden Sie eine vorschriftsmäßige 2-polige 15/16 A-Sicherung mit einem Kontaktabstand von mindestens 3,0 mm. ■ Für Speichergeräte WH-ADC0509L6E5 und WH-ADC0509L6E5AN: <ul style="list-style-type: none"> - Netzanschluss 1: Verwenden Sie eine vorschriftsmäßige 2-polige 25 A-Sicherung mit einem Kontaktabstand von mindestens 3,0 mm. - Netzanschluss 2: Verwenden Sie eine vorschriftsmäßige 2-polige 30 A-Sicherung mit einem Kontaktabstand von mindestens 3,0 mm.
	Es ist sicherzustellen, dass in der gesamten Verdrahtung die Polarität eingehalten wird, weil sonst elektrische Schläge oder ein Brand die Folge sein können.
	Nach der Installation ist die Dichtheit der Anschlüsse mit einem Testlauf zu überprüfen. Austretendes Wasser kann Schäden verursachen.
	Wenn die Hydromodul/Speicher-Einheit lange Zeit nicht in Betrieb ist, sollte das Wasser im Warmwasserspeicher abgelassen werden.
	Installationsarbeiten. Zur Ausführung der Installationsarbeiten sind eventuell drei oder mehr Personen nötig. Das hohe Gewicht der Hydromodul/Speicher-Einheit kann Verletzungen hervorrufen, falls es nur von einer Person getragen wird.

Beiliegendes Zubehör

Nr.	Zubehörteil	Anzahl	Nr.	Zubehörteil	Anzahl
1	Verstellbare Füße	4	3	Dichtungsscheibe für Ablauf	1
2	Ablaubbogen	1	4	Netzwerk-Adapter (CZ-TAW1B)	1

Sonderzubehör

Nr.	Zubehörteil	Anzahl
5	Gehäuse der Bedieneinheit	1
6	Verlängerungskabel (CZ-TAW1-CBL)	1
7	Optionale Platine (CZ-NS5P)	1

Bauseitiges Zubehör (Optionale)

Nr.	Bauteil	Modell	Bauteil	Fabrikat	
i	2-Wege-Ventil-Satz	Elektromotorischer Stellantrieb SFA21/18	230 V AC, 12 VA	Siemens	
	*Nur Kühlmodell	2-Wege-Ventil VX146/25			
ii	Raumthermostat	Verkabelt	PAW-A2W-RTWIRED	230 V AC	
		Kabellos	PAW-A2W-RTWIWIRELESS		
iii	Mischventil	-	167032	230 V AC, 6 VA	Caleffi
iv	Pumpe	-	Yonos 25/6	230 V AC, 0,6 A max	Wilo
v	Temperaturfühler Pufferspeicher	-	PAW-A2W-TSBU	-	-
vi	Außentemperaturfühler	-	PAW-A2W-TSOD	-	-
vii	Vorlauftemperaturfühler Heizkreis	-	PAW-A2W-TSHC	-	-
viii	Raumtemperaturfühler für Heizkreis	-	PAW-A2W-TSRT	-	-
ix	Solartemperaturfühler	-	PAW-A2W-TSSO	-	-

■ Es wird empfohlen, bauseitiges Zubehör bei den in der Tabelle genannten Herstellern zu beziehen.

Abmessungen

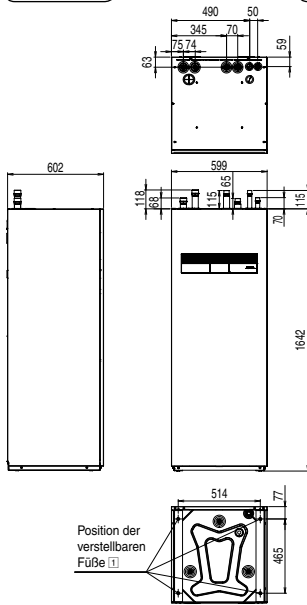

Anschlüsse der Rohrleitungen



Abbildung der Hauptbestandteile



Anschluss	Funktion	Anschlussgröße
⊕	Wassereintritt von Heizkreis 1 (Rücklauf Heizen/Kühlen)	R 1 1/4"
⊖	Wasseraustritt von Heizkreis 1 (Vorlauf Heizen/Kühlen)	R 1 1/4"
⊕	Kalhwassereintritt (Warmwasserspeicher)	R 3/4"
⊖	Warmwasseraustritt (Warmwasserspeicher)	R 3/4"
⊕	Wassereintritt (von Außengerät)	R 1"
⊖	Wasseraustritt (an Außengerät)	R 1"
⊕	Entleerung des Warmwasserspeichergeräts (Abflusshahn) Typ: Kugelventil	Rc 1/2"
⊖	Wasserablauf	---

- ① Bedieneinheit
- ② Linke Zierblende
- ③ Rechte Zierblende
- ④ Umwälzpumpe
- ⑤ Abdeckung des Anschlusskastens
- ⑥ Anschlusskasten
- ⑦ Hauptplatte
- ⑧ 1-phasiger FI-Schutzschalter (Hauptstromversorgung)
- ⑨ 1-phasiger FI-Schutzschalter (E-Heizstab)
- ⑩ Magnet-Wasserfilter-Set
- ⑪ E-Heizstab
- ⑫ 3-Wege-Ventil
- ⑬ Überlastschutz (nicht sichtbar)
- ⑭ Ausdehnungsgefäß
- ⑮ Ablaufstutzen
- ⑯ Tank
- ⑰ Strömungswächter
- ⑱ Wasserdruckfühler
- ⑲ Frontverkleidung
- ⑳ Obere Gehäuseabdeckung
- ㉑ Rechte Gehäusewand
- ㉒ Linke Gehäusewand
- ㉓ Hintere Gehäusewand
- ㉔ Speichertemperaturfühler (nicht sichtbar)
- ㉕ Kabeltülle (4 Teile)
- ㉖ Sicherheitsventil
- ㉗ Netzwerkadapter-Halterung
- ㉘ Elektrische Anode (nicht sichtbar - nur für WH-ADC0509L3E5AN und WH-ADC0509L6E5AN)
- ㉙ Elektrische Anoden-Leiterplatte (nicht sichtbar - nur für WH-ADC0509L3E5AN und WH-ADC0509L6E5AN)
- ㉚

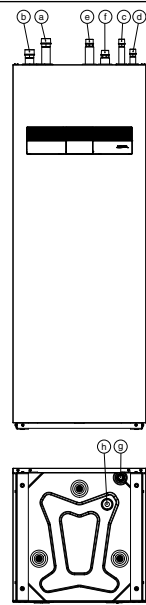
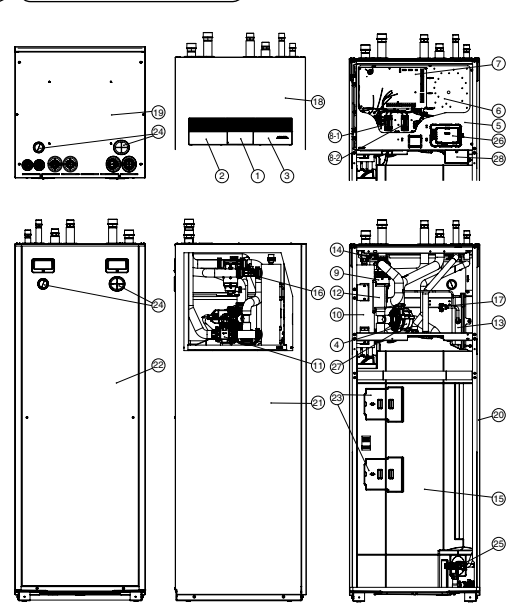
1 WAHL DES EINBAUORTS

Vor der Auswahl des Installationsortes muss das Einverständnis des Nutzers eingeholt werden.

- Die Hydromodul/Speicher-Einheit darf nur in frost- und witterungsgeschützten Innenräumen aufgestellt werden.
- Das Gerät muss auf einer flachen horizontalen und festen Oberfläche installiert werden.
- In der Nähe der Hydromodul/Speicher-Einheit sollten sich keine Wärmequellen oder Dampf erzeugende Geräte befinden.
- Der Montageort sollte eine gute Luftzirkulation im Raum ermöglichen.
- Das Kondensat sollte problemlos aus dem Raum (z. B. dem Hauswirtschaftsraum) abgeführt werden können.
- Der Aufstellungsort sollte so gewählt werden, dass das Betriebsgeräusch nicht stört.
- Der Montageort des Warmwasserspeichers sollte weit von der Tür entfernt sein.
- Der Aufstellungsort sollte für Wartungszwecke leicht zugänglich sein.
- Die angegebenen Mindestabstände von Wänden, Decken oder anderen Hindernissen sind einzuhalten.
- Am Aufstellungsort dürfen keine entflammaren Gase auftreten.
- Die Hydromodul/Speicher-Einheit ist so zu sichern, dass sie nicht umkippen kann.

Bitte vermeiden Sie Installationen, die die Hydromodul/Speicher-Einheit einer der folgenden Bedingungen aussetzen:

- Außergewöhnliche Umgebungsbedingungen; Installationen in Umgebungen mit Frost oder Exposition gegenüber ungünstigen Witterungsbedingungen.
- Speisespannungen, die die angegebene Spannung überschreiten.

Für die Montage erforderlicher Platz

(Gerät : mm)

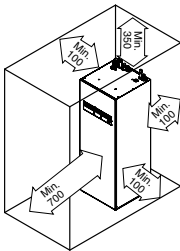

Transport und Handhabung

- Das Gerät ist mit Vorsicht zu transportieren, damit es nicht beschädigt wird.
- Entfernen Sie das Verpackungsmaterial erst, wenn das Gerät am gewünschten Installationsort aufgestellt wurde.
- Zur Ausführung der Installationsarbeiten sind eventuell drei oder mehr Personen nötig. Das hohe Gewicht der Hydromodul/Speicher-Einheit kann Verletzungen hervorrufen, falls es nur von einer Person getragen wird.
- Die Hydromodul/Speicher-Einheit kann liegend oder stehend transportiert werden.
 - Wenn er liegend transportiert wird, muss die Vorderseite des Verpackungsmaterials (mit „FRONT“ bedruckt) nach oben zeigen.
 - Bei stehendem Transport verwenden Sie die Handlöcher an den Seiten. Schieben und transportieren Sie das Gerät dann an die gewünschte Position.
- Stellen Sie die verstellbaren Füße ein, wenn die Hydromodul/Speicher-Einheit auf einer unebenen Oberfläche aufgestellt wird.



2 BOHREN DER WANDDURCHFÜHRUNG UND ANBRINGEN DER MUFFE

1. Bohren Sie eine Wanddurchführung. (Leitungsdurchmesser und Dicke der Isolierung beachten.)
2. Muffe in die Durchführung einsetzen.
3. Überschiebmuffe einsetzen.
4. Muffe so abschneiden, dass sie ca. 15 mm von der Wand absteht.

⚠ ACHTUNG

- ! Bei Hohlwänden bitte in jedem Fall eine Muffe für die Durchführung verwenden, um einem Leitungsverbiss durch Mäuse vorzubeugen.

5. Zum Abschluss die Muffe mit Dichtungsmasse oder Kitt abdichten.

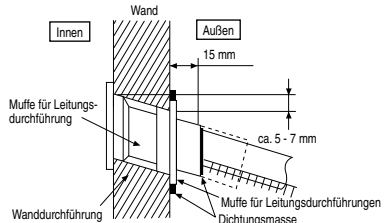

3 LEITUNGSINSTALLATION

ANFORDERUNGEN AN DIE QUALITÄT DES WASSERS

Es muss Wasser verwendet werden, das der europäischen Wasserqualitätsnorm 98/83 EG entspricht. Die Lebensdauer des Speichergeräts ist kürzer, wenn Grundwasser (einschließlich Quell- und Brunnenwasser) verwendet wird.

Das Speichergerät darf nicht mit Leitungswasser verwendet werden, wenn dieses Verunreinigungen wie Salz, Säure und andere Schadstoffe enthält, welche den Speicher und seine Bestandteile angreifen können.

Typisches Anschlussschema

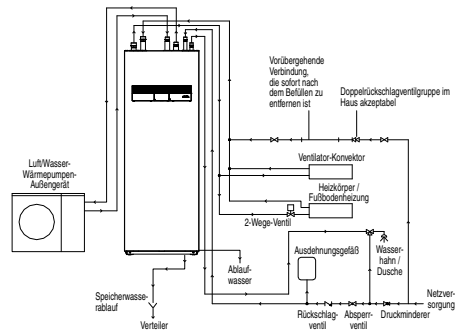

Zugang zu internen Komponenten

VORSICHT

Dieser Abschnitt richtet sich ausschließlich an autorisierte und qualifizierte Elektriker bzw. Wasserinstallateure. Arbeiten hinter der mit Schrauben gehaltenen Frontverkleidung müssen unter der Aufsicht eines qualifizierten Monteurs oder Wartungstechnikers durchgeführt werden.

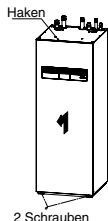

ACHTUNG

Die Frontverkleidung sollte mit Vorsicht geöffnet oder geschlossen werden. Durch die schwere Frontverkleidung können die Finger verletzt werden.

*Das Fernbedienungskabel ist an der Frontverkleidung angeschlossen, gehen Sie bei der Demontage der Verkleidung vorsichtig vor.

Öffnen und schließen Sie die Frontverkleidung 18

1. Entfernen Sie die 2 Befestigungsschrauben der Frontverkleidung 18.
2. Schieben Sie die Frontverkleidung 18 nach oben, um sie auszuhaken.
3. Führen Sie zum Schließen der unteren Frontverkleidung die Schritte 1 bis 2 in umgekehrter Reihenfolge durch.

Wasserseitiger Anschluss

- Der wasserseitige Anschluss ist durch einen qualifizierten Klempner durchzuführen.
- Dieser Wasserkreis muss allen relevanten europäischen und nationalen Bestimmungen (einschließlich EN61770) und der örtlichen Bauordnung folgen.
- Stellen Sie sicher, dass die im Wasserkreis installierten Komponenten beim Betrieb den Wasserdruck aushalten können.
- Verwenden Sie keine abgenutzten Rohre oder abnehmbaren Schlauchsätze.
- Wenden Sie keine Gewalt an den Wasserleitungen an; da die Leitungen sonst beschädigt werden könnten.
- Es sind geeignete Dichtungsmittel zu verwenden, die den Drücken und Temperaturen des Systems standhalten.
- Stellen Sie sicher, dass Sie zwei Schraubenschlüssel verwenden, um die Verbindung festzuziehen. Abschließend werden die Muttern mit einem Drehmomentschlüssel entsprechend der nachfolgenden Tabelle angezogen.
- Leitungsenden sind beim Durchführen durch Wände zu verschließen, damit kein Schmutz in die Leitungen gelangt.
- Bei Verwendung messingfreier Metallrohre sind die Rohre so zu isolieren, dass keine galvanische Korrosion entstehen kann.
- Um galvanische Korrosion zu vermeiden, dürfen keine verzinkten Rohre angeschlossen werden.
- Verwenden Sie passende Muttern für alle Warmwasserspeicher-Rohrverbindungen, und reinigen Sie alle Rohre vor der Installation mit Leitungswasser. Näheres finden Sie im Rohrpositionsdiagramm.

Anschluss	Mutterngröße	Drehmoment
ⓐ & ⓑ	RP 1 1/4"	117,6 N•m
ⓒ & ⓓ	RP 3/4"	58,8 N•m
ⓔ & ⓕ	RP 1"	88,2 N•m

Drehmomentschlüssel Schraubenschlüssel

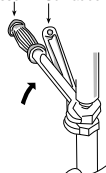

ACHTUNG

Anschlüsse nicht zu fest anziehen, weil es sonst zu Undichtigkeiten im Kältekreis kommen kann.

- Um Wärmeverluste zu verhindern, sind die Wasserleitungen zu isolieren.
- Nach der Installation ist die Dichtheit der Anschlüsse mit einem Testlauf zu überprüfen.
- Ein fehlerhafter Anschluss der Rohrleitungen kann zu Fehlfunktionen der Hydromodul/Speicher-Einheit führen.
- Frostschutz:
Wenn die Hydromodul/Speicher-Einheit bei einem Stromausfall oder bei Pumpenausfall Frost ausgesetzt ist, muss das Wasser abgelassen werden. Wenn das Wasser im System nicht zirkuliert, besteht die Gefahr des Einfrierens, was zu Beschädigungen des Systems führen kann. Unterbrechen Sie die Stromversorgung, bevor Sie das Wasser ablassen. Der E-Heizstab 10 kann beschädigt werden, wenn er ohne Wasserdurchfluss betrieben wird.
- Korrosionsbeständigkeit:
Rostfreier Duplexstahl ist korrosionsbeständig gegen Stadtwasser. Es ist keine spezielle Wartung nötig, um diese Beständigkeit zu erhalten. Für den Einsatz der Hydromodul/Speicher-Einheit mit Wasser aus einer privaten Wasserversorgung kann jedoch keine Gewährleistung übernommen werden.
- Für den Fall, dass aufgrund einer Undichtigkeit Wasser aus der Hydromodul/ Speicher-Einheit austritt, ist eine bauseitige Auffangwanne zu empfehlen.

Empfohlene Installationsreihenfolge der Leitungen:

(a) → (c) → (e) → (f) → (b) → (d)

(A) Anschluss Heiz- bzw. Kühlkreis

- Verbinden Sie den Rohranschluss ⓐ der Hydromodul/Speicher-Einheit mit dem Auslassanschluss von Heizkörper/Fußbodenheizung von Heizkreis 1.
- Verbinden Sie den Rohranschluss ⓑ der Hydromodul/Speicher-Einheit mit dem Einlassanschluss von Heizkörper/Fußbodenheizung von Heizkreis 1.
- Ein fehlerhafter Anschluss der Rohrleitungen kann zu Fehlfunktionen der Hydromodul/Speicher-Einheit führen.
- Die nachfolgende Tabelle enthält die jeweilige Nenn-Wasserdurchflussmenge in Abhängigkeit vom jeweiligen Außengerät.

Modell	Nenndurchflussmenge (l/min)		
	Kühlen	Heizen	
WH-ADC0509L3E5, WH-ADC0509L3E5AN, WH-ADC0509L6E5,WH-ADC0509L6E5AN	WH-WDG05LE5* WH-WDG07LE5*	14,3 20,1	14,3 20,1
WH-ADC0509L6E5AN	WH-WDG09LE5*	23,5	25,8

*Bitte automatische Entlüftungsventile nicht an Leitungen des Innengeräts anbringen. In dem unwahrscheinlichen Fall, dass R290 Kühlmittel in den Wasserkreislauf gelangt, besteht ansonsten die Gefahr, dass es in den Innenraum tropft.

(B) Kreislaufanschlüsse

- Verbinden Sie den Anschluss des Warmwasserspeichers ① mit der Muffe des Wassereinlasses des Außengeräts.
- Verbinden Sie den Anschluss des Warmwasserspeichers ② mit der Muffe des Wasseraustritts des Außengeräts.
- Kann keine Verbindung hergestellt werden, liegt ein Fehler vor, der zum Stopp des Systems führt.

Modell	Wasserleitungen zwischen Außengerät und Innengerät			
	Innendurchmesser	Maximale Länge	Stärke der Isolierung	Maximaler Höhener-schied
WH-WDG05LE5*	ø20	30 m	min. 30 mm	10 m
WH-WDG07LE5*	ø25			
WH-WDG09LE5*				

(C) Warmwasseranschluss

- Es wird dringend empfohlen, in den Warmwasserkreislauf ein (bauseitiges) Ausdehnungsgefäß einzubauen. Die schematische Darstellung „Typisches Anschlussschema“ zeigt die Position des Ausdehnungsgefäßes.
 - Der empfohlene Vordruck des bauseitigen Ausdehnungsgefäßes beträgt 3,5 bar (0,35 MPa).
- Bei hohen Wasserdrücken über 5 bar ist in der Wasserversorgung ein Druckminderer einzubauen. Falls der Druck höher ist, kann der Warmwasserspeicher beschädigt werden.
- Es wird dringend empfohlen, bauseits in die Warmwasseraustrittsleitung ein Druckmindererintervall mit den nachfolgend genannten Kennwerten zu installieren. Die schematische Darstellung „Typisches Anschlussschema“ zeigt die Position der Ventile. Empfohlene Einstellung des Druckminderers:
 - Sollwert: 3,5 bar (0,35 MPa)
- In den Warmwasseraustritt und die Wasserzufuhr muss ein Verbrühschutz eingebaut werden, um für Dusche und Waserröhne eine geeignete Wassertemperatur bereitzustellen.
- Ein fehlerhafter Anschluss der Rohrleitungen kann zu Fehlfunktionen der Hydromodul/Speicher-Einheit führen.

(D) Anschluss von Ablaufbogen und Ablaufschlauch

- Befestigen Sie den Ablaufbogen 2 und die Dichtungsscheibe 3 an der Ablauföffnung 1, auf der Geräteunterseite.

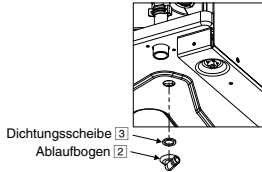

- Verwenden Sie einen handelsüblichen Abflussschlauch mit 17 mm Innendurchmesser und befestigen Sie ihn am Abflusssknie 2.
- Der Schlauch muss mit stetigem Gefälle in frostfreier Umgebung montiert werden. Ein falsches Ablaufrohr kann zu Wasserleckagen führen und dadurch Beschädigungen an den Möbeln verursachen.
- Bei sehr langem Ablaufschlauch ist dieser auf einer Metallunterlage zu verlegen, damit er nicht durchhängt.
- Führen Sie den Ablaufschlauch nach außen wie abgebildet.

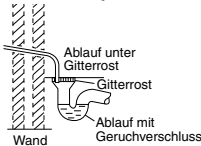

Führung des Ablaufschlauchs ins Freie

- Dieser Schlauch sollte nicht in einen Abwasser- oder Reinigungsanschluss geführt werden, aus dem Ammoniak, schwefelhaltige Gase oder Ähnliches aufsteigen könnten.
- Falls erforderlich, kann der Schlauch mit einer Schlauchschelle am Ablaufstutzen befestigt werden.
- Der Ablaufschlauch ist so zu verlegen, dass der Wasseraustritt nicht verstopft werden kann.
- Falls der Ablaufschlauch im Raum selbst verläuft, kann sich Tauwasser bilden. Aus diesem Grund sollte die Isolation zusätzlich mit mindestens 6 mm dickem Isolierschaum verbessert werden.

(E) Entleerung des Warmwasserspeichergeräts (Abflusshahn) und Rohrleitungen des Sicherheitsventils

- Sicherheitsventil 8 bar (0,8 MPa), im Warmwasserspeicher integriert.
- Die Entleerungsarmaturen von Abflusshahn und Sicherheitsventil teilen sich den gleichen Wasseranschluss.
- Für diesen Wasseranslassanschluss (Rohranschluss 1) ist ein Steckverbinder R $\frac{1}{2}$ zu verwenden.
- Die Rohrleitung muss immer mit stetigem Gefälle montiert werden. Sie darf nicht länger als 2 m sein, nicht mehr als 2 Krümmungen aufweisen und in ihr dürfen sich keine Kondensation und auch kein Frost bilden.
- Das Rohr von dieser Wasseranslassarmatur darf nicht blockiert werden. Der Abfluss muss frei sein.
- Das Ende dieser Rohrleitungen muss so gestaltet sein, dass der Austritt sichtbar ist und keinen Schaden anrichten kann. Von elektrischen Komponenten fernhalten.
- Es wird empfohlen, einen Ablaufsiphon in die Entleerungsleitung einzusetzen. Der Verteiler sollte sichtbar sowie von Frost und elektrischen Komponenten entfernt positioniert werden.

4 KABELANSCHLUSS AN DER HYDROMODUL/SPEICHER-EINHEIT

⚠ VORSICHT

Dieser Abschnitt richtet sich ausschließlich an autorisierte und qualifizierte Elektriker. Arbeiten hinter dem verschraubten Anschlusskasten 5 dürfen nur unter Aufsicht eines qualifizierten Monteurs oder Wartungstechnikers durchgeführt werden.

⚠ ACHTUNG

Bitte seien Sie extra vorsichtig, wenn Sie die Abdeckung des Anschlusskastens 5 und den Anschlusskasten 6 öffnen, um das Gerät zu installieren und zu warten. Bei Nichtbeachtung kann es zu Verletzungen kommen.



Befestigen von Netzkabel und Verbindungskabel

- Zur Verbindung von Hydromodul/Speicher-Einheit und Außengerät ist ein zugelassenes flexibles Kabel mit Polychloroprenmantel, Kurzzeichen 60245 IEC 57 zu verwenden. Die folgende Tabelle zeigt die Kabelquerschnitte.

Modell		Kabelquerschnitt
Warmwasserspeicher	Außengerät	
WH-ADC0509L3E5, WH-ADC0509L3E5AN, WH-ADC0509L6E5, WH-ADC0509L6E5AN	WH-WDG05LE5* WH-WDG07LE5* WH-WDG09LE5*	4 x min 2,5 mm ²

- Leiter mit derselben Leitungsfarbe sind an Außengerät und Warmwasserspeicher an den jeweils gleichen Klemmennummern anzuschließen.
 - Wie in der Abbildung dargestellt, sollte der Erdleiter aus Sicherheitsgründen länger sein als die übrigen Leitungen, für den Fall, dass das Kabel aus dem Kabelhalter herausrutscht.
- Der Anschluss an die Stromversorgung muss über eine Trennvorrichtung erfolgen.
 - Die Trennvorrichtung muss einen Kontaktabstand von mindestens 3,0 mm aufweisen.
 - Zugelassenes Netzkabel mit Polychloroprenmantel, Kurzzeichen 60245 IEC 57 oder höher, an Netzanschluss 1 und Netzanschluss 2 anschließen, das andere Kabelende an die Trennvorrichtung anschließen.
 - Die folgende Tabelle zeigt die Kabelquerschnitte.

Modell		Netz-kabel	Kabelquerschnitt	Trenn-vorrich-tungen	Empfohlener Fehlerstromschutz-schalter
Warmwasserspeicher	Außengerät				
WH-ADC0509L3E5, WH-ADC0509L3E5AN	WH-WDG05LE5* WH-WDG07LE5* WH-WDG09LE5*	1	3 x min 2,5 mm ²	25A	30mA, 2P, Typ A
	WH-WDG05LE5* WH-WDG07LE5* WH-WDG09LE5*	2	3 x min 1,5 mm ²	15/16A	30mA, 2P, Typ AC
WH-ADC0509L6E5, WH-ADC0509L6E5AN	WH-WDG05LE5* WH-WDG07LE5* WH-WDG09LE5*	1	3 x min 2,5 mm ²	25A	30mA, 2P, Typ A
	WH-WDG05LE5* WH-WDG07LE5* WH-WDG09LE5*	2	3 x min 4,0 mm ²	30A	30mA, 2P, Typ AC

- Damit die Kabel und Leitungen nicht durch scharfe Kanten beschädigt werden, müssen sie durch die Kabeldurchführung (auf der Unterseite des Anschlusskastens 5) geführt werden, bevor sie mit dem Klemmenblock verbunden werden. Die Kabeldurchführungen müssen verwendet und dürfen nicht entfernt werden.

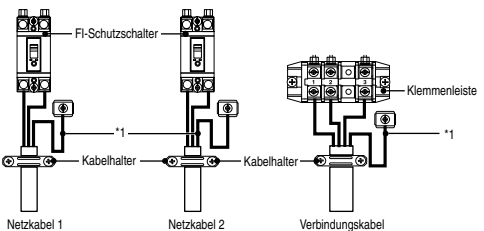
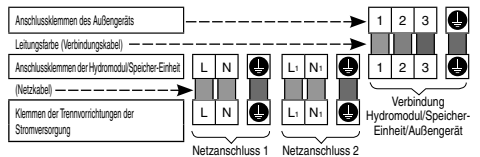

Klemmenschraube	Anzugsmoment cN•m
M4	157 – 196
M5	196 – 245

*1 - Der Erdleiter muss aus Sicherheitsgründen länger als die übrigen Leitungen sein

ABISOLIERUNG UND KABELANSCHLUSS

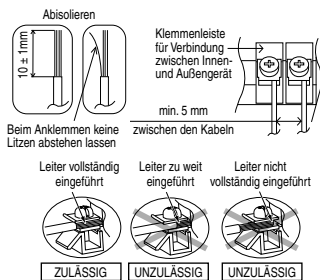

Ausdehnungsgefäß des Heiz- bzw. Kühlkreises

1. Befüllen Sie den Heiz- bzw. Kühlkreis über den Anschluss Ⓜ mit Wasser mit einem Druck größer 1 bar (0,1 MPa).
2. Beenden Sie das Befüllen, sobald Wasser aus dem Ablaufrohr des Sicherheitsventils austritt. (Außengerät prüfen)
3. Schalten Sie die Hydromodul/Speicher-Einheit EIN.
4. Fernbedienungs-Menü → Installateur-Setup → Service-Einstellungen → Max. Pumpendrehzahl → Pumpe einschalten.
5. Stellen Sie sicher, dass die Umwälzpumpe ④ läuft.
6. Es ist darauf zu achten, dass an den Leitungsverbindungen keine Undichtigkeiten auftreten.

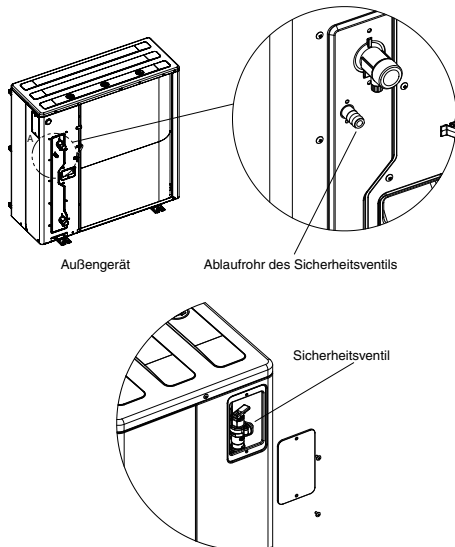

ANSCHLUSSBEDINGUNGEN

Für Speichergeräte WH-ADC0509L3E5, WH-ADC0509L3E5AN mit WH-WDG05LE5*, WH-WDG07LE5*, WH-WDG09LE5*

- Netzanschluss 1 dieses Geräts erfüllt EN/IEC 61000-3-2.
- Netzanschluss 1 dieses Geräts erfüllt EN/IEC 61000-3-3 und kann an das aktuelle Versorgungsnetz angeschlossen werden.
- Netzanschluss 2 dieses Geräts erfüllt EN/IEC 61000-3-2.
- Netzanschluss 2 dieses Geräts erfüllt EN/IEC 61000-3-3 und kann an das aktuelle Versorgungsnetz angeschlossen werden.

Für Speichergeräte WH-ADC0509L6E5, WH-ADC0509L6E5AN mit WH-WDG05LE5*, WH-WDG07LE5*, WH-WDG09LE5*

- Netzanschluss 1 dieses Geräts erfüllt EN/IEC 61000-3-2.
- Netzanschluss 1 dieses Geräts erfüllt EN/IEC 61000-3-3 und kann an das aktuelle Versorgungsnetz angeschlossen werden.
- Netzanschluss 2 dieses Geräts erfüllt EN/IEC 61000-3-2.
- Netzanschluss 2 dieses Geräts erfüllt EN/IEC 61000-3-11 und ist an eine geeignete Spannungsquelle anzuschließen, welche die maximal erlaubte Systemimpedanz von $Z_{max} = 0,123 \text{ Ohm } (\Omega)$ am Übergabepunkt aufweist. Setzen Sie sich mit dem EVU in Verbindung, um sicherzustellen, dass der Netzanschluss 2 nur an ein Stromnetz mit maximal dieser Impedanz angeschlossen wird.

5 BEFÜLLEN MIT WASSER UND ENTLEREEN

- Bevor die folgenden Schritte ausgeführt werden, muss sichergestellt werden, dass alle Rohre ordnungsgemäß verlegt wurden.

BEFÜLLEN MIT WASSER

Befüllen des Warmwasserspeichers

1. Stellen Sie die Entleerung ④ des Warmwasserspeichers (Abflusshahn) auf „SCHLIESS.“ (geschlossene Stellung).



Entleerung des Warmwasserspeichergärts (Abflusshahn) ④

2. Öffnen Sie alle Wasser- bzw. Duschhähne.
3. Befüllen Sie den Warmwasserspeicher über den Kaltwassereintritt ③. Nach 20 bis 40 Minuten sollte Wasser aus den Warmwasserhähnen austreten. Ist dies nicht der Fall, wenden Sie sich an Ihren Fachinstallateur.
4. Es ist darauf zu achten, dass an den Leitungsverbindungen keine Undichtigkeiten auftreten.
5. Stellen Sie die Entleerung ④ des Warmwasserspeichers (Abflusshahn) 10 Sekunden lang auf „ÖFFNEN“ (geöffnete Stellung), damit Luft aus diesem Rohr entweichen kann. Stellen Sie sie anschließend auf „SCHLIESS.“ (geschlossene Stellung).
6. Drehen Sie den Knopf des Sicherheitsventils ⑤ leicht gegen den Uhrzeigersinn und halten Sie ihn 10 Sekunden lang in dieser Stellung, damit Luft aus diesem Rohr entweichen kann. Stellen Sie den Knopf anschließend wieder auf seine ursprüngliche Position.
7. Stellen Sie sicher, dass die Schritte 5 und 6 jedes Mal ausgeführt werden, nachdem Wasser in den Warmwasserspeicher gefüllt wird.
8. Um einen Gegendruck auf das Sicherheitsventil ⑤ zu vermeiden, drehen Sie den Knopf des Sicherheitsventils ⑤ gegen den Uhrzeigersinn. counterclockwise.

ENTLEREEN

Befüllen des Warmwasserspeichers

1. Schalten Sie die Stromversorgung aus.
2. Stellen Sie die Entleerung g des Warmwasserspeichers (Abflusshahn) ④ auf „ÖFFNEN“ (geöffnete Stellung).
3. Öffnen Sie den Wasserhahn bzw. die Dusche, damit Luft einströmen kann.
4. Drehen Sie den Knopf des Sicherheitsventils ⑤ leicht gegen den Uhrzeigersinn und halten Sie ihn in dieser Stellung, bis die gesamte Luft aus diesem Rohr entwichen ist. Stellen Sie den Knopf anschließend wieder auf seine ursprüngliche Position, nachdem Sie sich überzeugt haben, dass das Rohr geleert wurde.
5. Stellen Sie das Entleerungsventil g des Warmwasserspeichers (Abflusshahn) ④ nach dem Entleeren auf „SCHLIESS.“ (geschlossene Stellung).

6 ÜBERPRÜFUNGEN

VORSICHT

Vor dem Durchführen der nachfolgenden Arbeiten muss unbedingt die Stromversorgung ausgeschaltet werden.

ÜBERPRÜFEN DES WASSERDRUCKS ⁽¹⁾ (*1 bar = 0,1 MPa)

Der Wasserdruck sollte nicht unter 0,5 bar fallen (Wasserdruck-Manometer an der Fernbedienung überprüfen). Bei Bedarf ist Wasser in den Warmwasserspeicher (über den Rohranschluss ⁽²⁾) einzufüllen.

ÜBERPRÜFEN DES SICHERHEITSVENTILS

*Das Sicherheitsventil ist am Außengerät montiert.

- Überprüfen Sie das Sicherheitsventil auf ordnungsgemäße Funktion. Ziehen Sie dazu den Hebel in horizontaler Richtung.
- Lassen Sie den Hebel los, wenn Wasser aus dem Ablaufrohr des Sicherheitsventils austritt. (Solange weiterhin Luft aus dem Ablaufrohr austritt, halten Sie den Hebel angehoben, um die Luft vollständig abzulassen).
- Überprüfen Sie, dass kein Wasser mehr aus dem Ablaufrohr austritt.
- Wenn Wasser austritt, ziehen Sie den Hebel mehrmals und lassen Sie ihn in die ursprüngliche Position zurückkehren, um sicherzustellen, dass kein Wasser mehr austritt.
- Wenn weiterhin Wasser aus dem Ablauf kommt, lassen Sie das Wasser ab. Schalten Sie das System AUS und wenden Sie sich an Ihren Fachinstallateur.

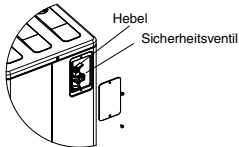

AUF ANGESAMMELTE LUFT PRÜFEN

- Öffnen Sie die Entlüftungstopfen an Heizungsverkleidung, Ventilatorkonvektor usw. und lassen Sie die in den Geräten und Rohrleitungen angesammelte Luft ab.
- Wenn das Außengerät und das Innengerät auf verschiedenen Etagen installiert sind, öffnen Sie den Entlüftungstopfen am Wasserstopfen des Außengeräts und den Entlüftungstopfen an der Heizungsflamme im Innengerät, um die Luft abzulassen. (Vorsicht, Wasser tritt aus)

ÜBERPRÜFEN DES VORDRUCKS DES AUSDEHNUNGSGEFÄSSES ⁽¹³⁾

Ausdehnungsgefäß des Heiz- bzw. Kühlkreises

- Die Hydromodul/Speicher-Einheit verfügt über ein 10 l fassendes Ausdehnungsgefäß ⁽¹³⁾ mit einem Vordruck von 1 bar.
- Das im System enthaltene Wasser-Gesamtvolumen sollte unter 200 l betragen. (Das Eigenvolumen der Hydromodul/Speicher-Einheit beträgt etwa 5 l.)
- Wenn das Gesamtvolumen 200 l übersteigt, ist ein weiteres, vor Ort zu besorgendes Ausdehnungsgefäß vorzusehen. (bauseits)
- Die Höhendifferenz innerhalb des Wasserkreislaufs sollte 10 m nicht überschreiten. (Eine zusätzliche Pumpe kann erforderlich sein)

ÜBERPRÜFEN DES FI-SCHALTERS

Vor dem Überprüfen des FI-Schalters darauf achten, dass dieser aktiviert ist. Die Stromzufuhr des Warmwasserspeichers ist ebenfalls einzuschalten. Diese Überprüfung kann nur durchgeführt werden, wenn Spannung am Warmwasserspeicher anliegt.

VORSICHT

Um Stromschläge zu vermeiden, dürfen keine anderen Teile als der Taster des FI-Schutzschalters berührt werden, wenn Spannung am Speichergerät anliegt. Sonst besteht die Gefahr von Stromschlägen. Bevor Sie sich Zugang zu den Anschlüssen verschaffen, müssen zuerst alle Stromkreise getrennt werden.

- „TEST“-Taste des FI-Schalters drücken. Bei ordnungsgemäßer Funktion löst der Schalter aus, und der Hebel geht in die Stellung „0“.
- Bei einer Fehlfunktion des FI-Schalters ist der Fachinstallateur zu informieren.
- Stromzufuhr zur Hydromodul/Speicher-Einheit unterbrechen.
- Bei normaler Funktion des FI-Schalters den Hebel nach Abschluss der Überprüfung wieder auf „ON“ stellen.

7 MONTAGE DER FERNBEDIENUNG ALS RAUMTHERMOSTAT

- Die in die Hydromodul/Speicher-Einheit integrierte Bedieneinheit ⁽¹⁾ kann ausgebaut und im Raum montiert werden, um als Raumthermostat zu dienen.

Installationsort

- Die Bedieneinheit ist in einer Höhe von 1,0 bis 1,5 m über dem Boden an einer Position zu montieren, an der die durchschnittliche Raumtemperatur gemessen werden kann.
- Die Bedieneinheit ist vertikal an der Wand zu montieren.
- Folgende Installationsorte sind zu vermeiden:
 - Am Fenster oder an anderen Orten mit direkter Sonneneinstrahlung oder mit Zugluft.
 - In der Nähe oder Objekten, die eine Ablenkung des Raumluftstroms verursachen.
 - An Orten, an denen Kondensationsfeuchte auftreten kann, denn die Bedieneinheit ist weder dampf- noch wasserdicht.
 - In der Nähe von Wärmequellen.
 - Auf unebenen Flächen.
- Zu Fernsehern, Radiogeräten und Computern muss ein Abstand von min. 1 m eingehalten werden. (Ursache von unscharfem Bild oder Geräusch)

Verdrähtung der Fernbedienung

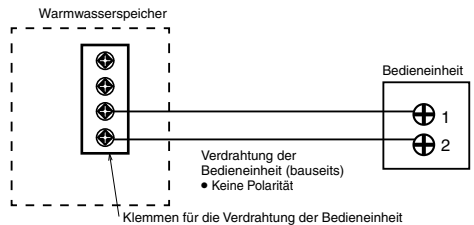

- Das Kabel der Bedieneinheit sollte (2 x min. 0,3 mm²) und ein doppelt isoliertes PVC- oder Gummimantelkabel sein. Die Gesamtkabellänge darf max. 50 m betragen.
- Bei der Verbindung von Kabeln ist darauf zu achten, diese nicht mit anderen Klemmen der Hydromodul/Speicher-Einheit zu verbinden (z. B. Verdrähtungsklemme der Stromquelle). Fehlfunktion kann vorkommen.
- Verdrähtung der Bedieneinheit nicht mit den Kabeln für die Spannungsversorgung zu einem Bündel zusammenfassen oder in einem gemeinsamen Metallkabelkanal verlegen. Betriebsfehler kann auftreten.
- Bei Verwendung der 2. Bedieneinheit (Option) schließen Sie diese an die Klemmenleiste der Hydromodul/Speicher-Einheit an, indem Sie sie zusammenziehen.

Ausbauen der Bedieneinheit aus der Hydromodul/Speicher-Einheit

- Die linke Zierblende ⁽²⁾ und die rechte Zierblende ⁽³⁾ von der Frontverkleidung ⁽¹⁸⁾ entfernen. Dazu sanft von der Rückseite der Blenden her drücken.

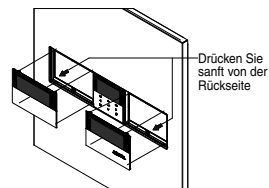

- Die 4 Schrauben entfernen und die Halterung mit der Bedieneinheit ⁽¹⁾ herausnehmen.

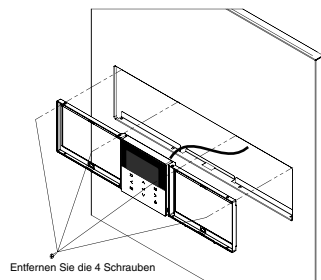

3. Das Oberenteil vom Unterteil entfernen.

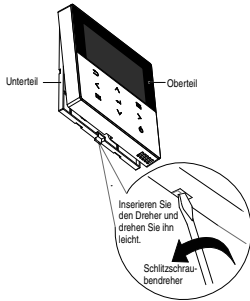

4. Die Verdrahtung zwischen der Bedieneinheit ① und den Klemmen der Hydromodul/Speicher-Einheit entfernen.

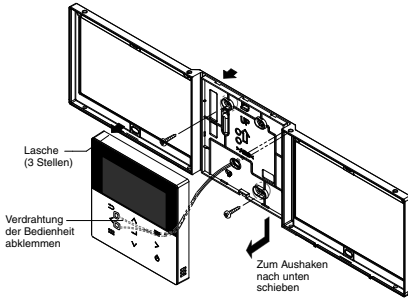

Montage der Bedieneinheit

Wandmontage

Vorbereitung: Vorgestanzte Öffnungen im Unterteil mit einem Schraubendreher heraus drücken.

③ Oberenteil am Unterteil montieren.

- Zuerst die Klauen des Oberteils und danach die Klauen des Unterteils ausrichten.

Kerbe mit einer Kneifzange ausschneiden und den Grat mit einer Feile entfernen.

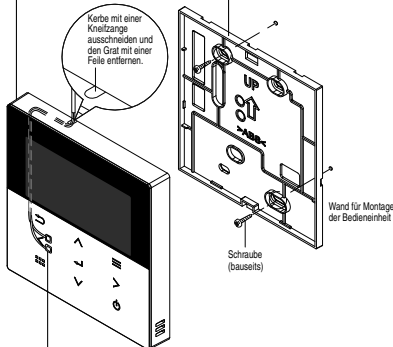

① Unterteil an der Wand montieren.

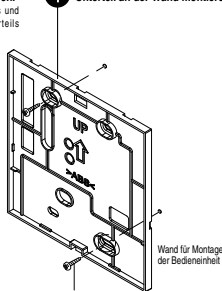

② Verdrahtung der Bedieneinheit anschließen.

- Kabel entlang der Nut im Gehäuse führen.

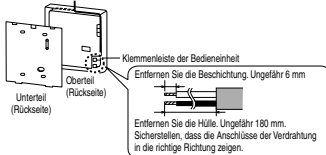

5. In Frontverkleidung integrierte Montage

Vorbereitung: Vorgestanzte Öffnungen im Unterteil mit einem Schraubendreher heraus drücken.

① Unterteil an der Wand montieren.

- Kabel durch die Öffnung in der Mitte des Unterteils führen.

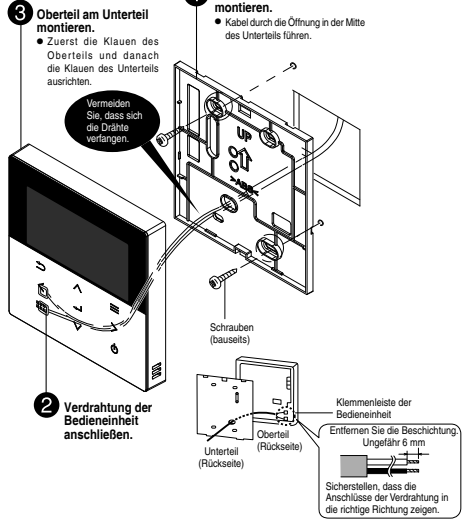

Ersetzen der Abdeckung der Bedieneinheit

• Nach dem Ausbau der Bedieneinheit muss die verbleibende Öffnung verschlossen werden.

Dazu die vorhandene Bedieneinheit durch das Gehäuse der Bedieneinheit ⑤ ersetzen.

1. Zum Ausbau der Bedieneinheit siehe Abschnitt „Ausbauen der Bedieneinheit aus der Hydromodul/Speicher-Einheit“.
2. Das Oberenteil vom Unterteil des Gehäuses der Bedieneinheit ⑤ entfernen.

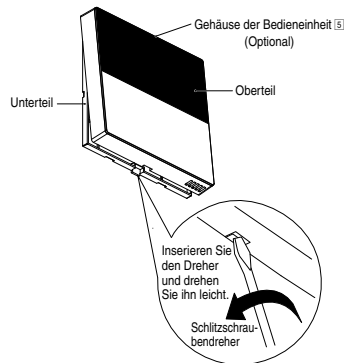

3. Die Schritte 1 bis 4 aus dem Abschnitt „Ausbauen der Bedieneinheit aus der Hydromodul/Speicher-Einheit“ umkehren, um das Gehäuse der Bedieneinheit ⑤ an der Hydromodul/Speicher-Einheit zu befestigen.

8 TESTBETRIEB

- Vor der Durchführung des Testbetriebs müssen folgende Punkte erfüllt sein:
 - Die Rohrleitungen wurden fachgerecht verlegt.
 - Die elektrische Verkabelung wurde fachgerecht ausgeführt.
 - Die Hydromodul/Speicher-Einheit wurde mit Wasser gefüllt und entlüftet.
 - Schalten Sie die Stromversorgung ein, nachdem Sie den Speicher vollständig gefüllt haben.
- Schalten Sie die Stromzufuhr der Hydromodul/Speicher-Einheit ein. Stellen Sie den FI-Schutzschalter der Hydromodul/Speicher-Einheit auf „ON“. Informationen zum Betrieb der Fernbedienung ① finden Sie in der Bedienungsanleitung.

Hinweis:

- Schalten Sie im Winter vor dem Testbetrieb die Stromversorgung ein und lassen Sie das Gerät für 15 Minuten im Standby-Betrieb laufen. Lassen Sie ausreichend Zeit zum Aufwärmen des Kältemittels verstreichen, um falsche Fehlercodes zu verhindern.

- Im Normalbetrieb sollte der Wasserdruck-Messwert zwischen 0,5 und 3 bar (0,05 und 0,3 MPa) liegen. Bei Bedarf ist die Drehzahlstufe (SPEED) der Umwälzpumpe ④ so einzustellen, dass sich der Wasserdruck im normalen Betriebsbereich befindet. Wenn durch Einstellen der Drehzahlstufe (SPEED) der Umwälzpumpe ④ der Druck nicht im normalen Betriebsbereich liegt, wenden Sie sich an Ihren Fachinstallateur.
- Entfernen Sie die Abdeckung der elektrischen Anode, um die elektrische Anoden-Leiterplatte ② zu prüfen. (Nur AN-Modell)
Überprüfen Sie, dass die LED grün ist.
Wenn die LED rot leuchtet, überprüfen Sie, dass der Speicher mit Wasser gefüllt ist. Wenn die LED nicht leuchtet, stellen Sie die elektrische Anode im System-Setup der Bedieneinheit auf „JA“.
- Reinigen Sie nach dem Testbetrieb Magnet-Wasserfilter-Set ⑨ und Wasserfilter-Set ⑩. Nach dem Reinigen ist er wieder einzusetzen.

WASSERSTRÖMUNG DES WASSERKREISES ÜBERPRÜFEN

Wählen Sie Installateur-Setup → Service-Einstellungen → Max. Pumpendrehzahl → Entlüften
Bestätigen Sie, dass die maximale Wasserströmung während des Betriebs der Hauptpumpe nicht kleiner als 15 l/min ist.

*Die Wasserströmung kann durch die Service-Einstellungen kontrolliert werden (Maximale Geschwindigkeit der Pumpe)

[Heizbetrieb bei niedriger Wassertemperatur und niedriger Wasserströmung kann während des Ablaufprozesses „H75“ auslösen]

*Wenn kein Durchfluss vorhanden ist oder H62 angezeigt wird, stellen die Pumpe ab und lassen Sie die Luft ab (siehe „Auf angesammelte Luft prüfen“, S. 8).

ZURÜCKSETZEN DES ÜBERLASTSCHUTZES ⑫

Der Überlastschutz ⑫ schützt vor einer Überhitzung des Wassers. Wenn der Überlastschutz ⑫ bei überhöhter Wassertemperatur auslöst, ist wie folgt vorzugehen, um ihn zurückzusetzen.

- Abdeckung des Überlastschutzes abnehmen.
- Den Taster in der Mitte mit einem Stift vorsichtig drücken, um den Überlastschutz ⑫ zurückzusetzen.
- Abdeckung des Überlastschutzes wieder anbringen.



9 WARTUNG

- Um die Sicherheit und eine optimale Leistung der Hydromodul/Speicher-Einheit zu gewährleisten, müssen durch einen autorisierten Fachinstallateur in regelmäßigen Abständen Inspektionen der Hydromodul/Speicher-Einheit, der Funktion der Fehlerstrom-Schutzschalter, der Verdrahtung und der Verrohrung durchgeführt werden. Diese Wartungsarbeiten sollten durch einen autorisierten Kundendienst durchgeführt werden. Wenden Sie sich für Wartungsinspektionen an Ihren Fachinstallateur.

Wartung des Magnet-Wasserfilter-Sets ⑨

- Schalten Sie die Stromversorgung aus.
- Stellen Sie einen Behälter unter das Magnet-Wasserfilter-Set ⑨.
- Drehen Sie, um den Magnetstab unten am Magnet-Wasserfilter-Set zu entfernen ⑨.
- Schrauben Sie mit dem Inbusschlüssel (8 mm) die Kappe vom Entleerungsanschluss ab.
- Öffnen Sie mit dem Inbusschlüssel (4 mm) das Serviceventil, um das Schmutzwasser aus dem Entleerungsanschluss in einen Behälter abzulassen. Schließen Sie das Serviceventil, wenn der Behälter voll ist, um Überlaufen in den Warmwasserspeicher zu vermeiden. Entsorgen Sie das Schmutzwasser.

- Setzen Sie die Kappe des Entleerungsanschlusses und den Magnetstab wieder ein.
- Füllen Sie den Heiz- bzw. Kühlkreis wieder mit Wasser, wenn erforderlich (siehe Abschnitt 5 für Details).
- Schalten Sie die Stromversorgung ein.

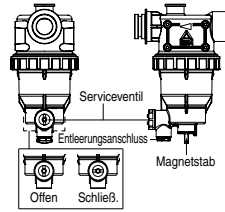

Wartung des Sicherheitsventils ⑳

- Es wird dringend empfohlen, das Ventil durch Drehung des Reglers gegen den Uhrzeigersinn zu aktivieren, um sicherzustellen, dass das Wasser in regelmäßigen Abständen ungehindert durch das Abflusrohr fließen kann, und um so zu gewährleisten, dass es nicht blockiert ist sowie um Kalkablagerungen zu entfernen.

Stehendes Wasser in der Hydromodul/Speicher-Einheit sollte abgelassen werden, wenn sie länger als 60 Tage nicht in Betrieb genommen wird.

Installation der Lüftungseinheit oben auf dem Warmwasserspeicher (optional)

- Für Informationen zur Montage der Lüftungseinheit oben auf dem Warmwasserspeicher siehe Installationshandbuch für die Lüftungseinheit.

⚠ ACHTUNG

Befestigen Sie vor der Installation der Lüftungseinheit die mit dieser gelieferten Füße in den vorgestanzten Löchern oben im Warmwasserspeicher. Andernfalls kann die schwere Lüftungseinheit herunterfallen und Verletzungen verursachen.

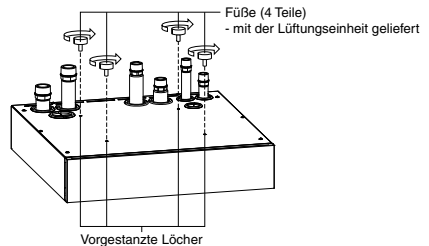

CHECKLISTE

- | | |
|--------------------------|---|
| <input type="checkbox"/> | Wurde die Hydromodul/Speicher-Einheit richtig auf dem Boden verankert? |
| <input type="checkbox"/> | Stellen Sie irgendwelche Undichtigkeiten an Wasserleitungsverbindungen fest? |
| <input type="checkbox"/> | Wurden die Wasserleitungsverbindungen isoliert? |
| <input type="checkbox"/> | Arbeitet das Sicherheitsventil normal? |
| <input type="checkbox"/> | Liegt der Wasserdruck über 0,5 bar (0,5 MPa)? |
| <input type="checkbox"/> | Wurde die Wasserablauf ordnungsgemäß ausgeführt? |
| <input type="checkbox"/> | Stimmt die Netzspannung mit der Nennspannung überein? |
| <input type="checkbox"/> | Sind die Kabel richtig am FI-Schutzschalter und an der Klemmenleiste angeklammert? |
| <input type="checkbox"/> | Sind die Kabel fest mit dem Kabelhalter fixiert? |
| <input type="checkbox"/> | Wurde die Anlage ordnungsgemäß geerdet? |
| <input type="checkbox"/> | Arbeitet der FI-Schalter normal? |
| <input type="checkbox"/> | Funktioniert die Anzeige der Bedieneinheit ① normal? |
| <input type="checkbox"/> | Treten ungewöhnliche Geräusche auf? |
| <input type="checkbox"/> | Verläuft der Heizbetrieb normal? |
| <input type="checkbox"/> | Tritt während des Testbetriebs der Hydromodul/Speicher-Einheit kein Wasser aus? |
| <input type="checkbox"/> | Ist der Knopf des Sicherheitsventils ⑳ in die Stellung zum Ablassen von Luft gedreht? |

1 Anwendungsbeispiele

In diesem Abschnitt werden die verschiedenen Anwendungsmöglichkeiten für den Einsatz von Luft/Wasser-Wärmepumpen und die jeweiligen Einstellungen auf der Bedieneinheit erläutert.
(HINWEIS) : Bei diesem Modell dürfen der externe Raumtemperaturfühler von Heizkreis 1 und der externe Raumthermostat von Heizkreis 1 nur an die Platine des Haupt-Innengeräts angeschlossen werden. Dies gilt unabhängig vom Anschluss einer optionalen Platine (CZ-NS5P).

1-1 Systemanwendungen auf Grundlage der Temperatureinstellung.

Temperatureinstellung für Heizbetrieb

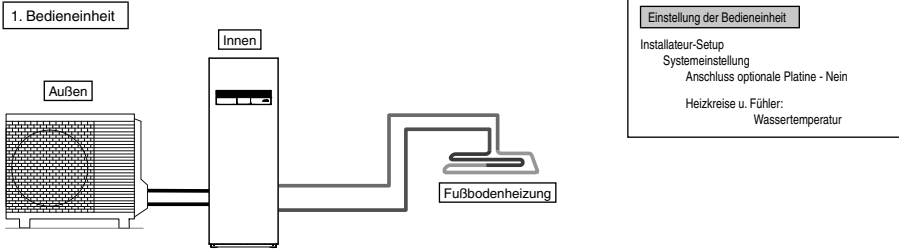

Fußbodenheizung oder Heizkörper direkt an die Hydromodul/Speicher-Einheit anschließen.
 Die Bedieneinheit ist an der Hydromodul/Speicher-Einheit montiert.
 Das ist die grundlegende Form des einfachsten Systemaufbaus.

2. Raumthermostat

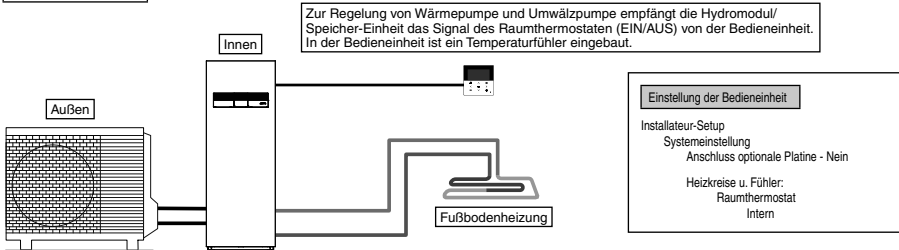

Fußbodenheizung oder Heizkörper direkt an die Hydromodul/Speicher-Einheit anschließen.
 Bedieneinheit aus der Hydromodul/Speicher-Einheit ausbauen und in dem Raum mit der installierten Fußbodenheizung montieren.
 Bei dieser Anwendung wird die Bedieneinheit als Raumthermostat verwendet.

3. Externer Raumthermostat

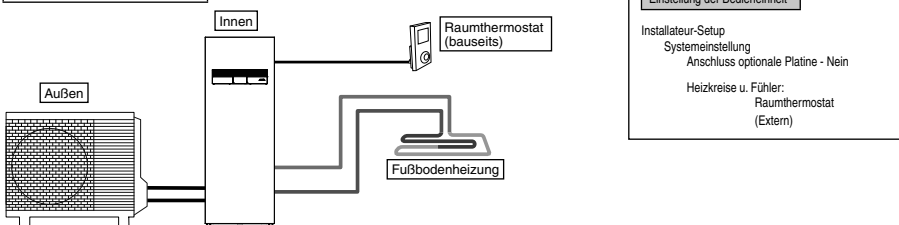

Fußbodenheizung oder Heizkörper direkt an die Hydromodul/Speicher-Einheit anschließen.
 Die Bedieneinheit ist an der Hydromodul/Speicher-Einheit montiert.
 Separaten externen Raumthermostaten (bauseits) in dem Raum mit der installierten Fußbodenheizung montieren.
 Bei dieser Anwendung wird ein externer Raumthermostat verwendet.

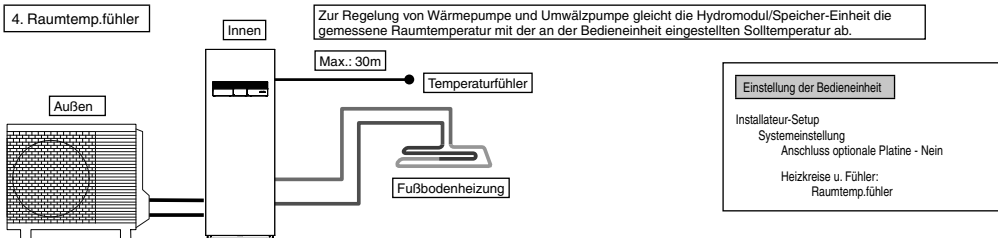

Fußbodenheizung oder Heizkörper direkt an die Hydromodul/Speicher-Einheit anschließen.
Die Bedieneinheit ist an der Hydromodul/Speicher-Einheit montiert.
Separaten externen Raumtemperaturfühler (gemäß Spezifikation von Panasonic) in dem Raum mit der installierten Fußbodenheizung montieren.
Bei dieser Anwendung wird ein externer Raumtemperaturfühler verwendet.

Es gibt 2 Methoden zur Regelung der Wasservorlauftemperatur im Heizkreis.
Festwert: Wasservorlauftemperatur wird als fest vorgegebener Wert eingestellt.
Heizkurve: Wasservorlauftemperatur wird nach einer eingestellten Heizkurve in Abhängigkeit von der Außentemperatur berechnet.
Bei Einsatz eines Raumthermostaten oder Raumtemperaturfühlers kann die Heizkurve nach Bedarf eingestellt werden.
In diesem Fall wird die Heizkurve gemäß der Thermo-EIN/AUS-Einstellung angepasst.

- Beispiel: Wenn die Erhöhung der Raumtemperatur im Heizbetrieb...
sehr langsam erfolgt → Steilheit der Heizkurve erhöhen
sehr schnell erfolgt → Steilheit der Heizkurve verringern

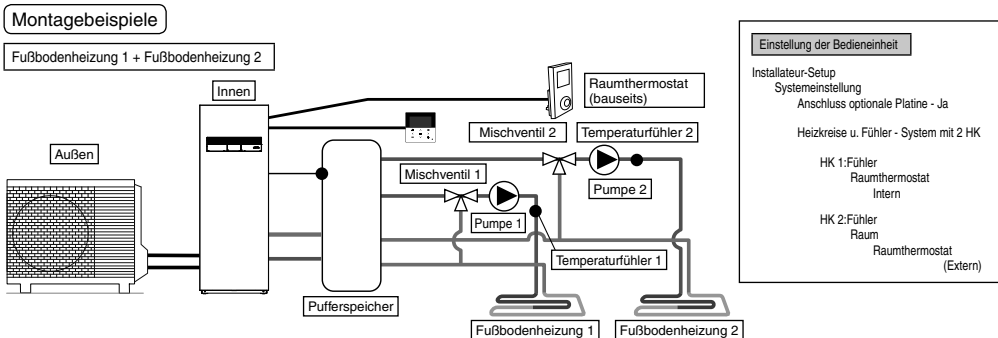

Beide Heizkreise für Fußbodenheizung über den Pufferspeicher an das Innengerät anschließen, wie in der Abbildung dargestellt ist.
Mischventile, Pumpen und Temperaturfühler (gemäß Spezifikation von Panasonic) in beiden Heizkreisen installieren.
Bedieneinheit aus der Hydromodul/Speicher-Einheit ausbauen und in einem Raum montieren, der zu Heizkreis 1 (für Fußbodenheizung) gehört, um sie als Raumthermostat zu verwenden.
Externen Raumthermostaten (bauseits) in einem Raum montieren, der zu Heizkreis 2 gehört.
Für beide Heizkreise kann voneinander unabhängig eine eigene Wasservorlauftemperatur eingestellt werden.
Temperaturfühler für Pufferspeicher montieren.
Dies setzt voraus, dass zuvor a) eingestellt wurde, dass ein Pufferspeicher angeschlossen ist, und b) die Δ Temperaturdifferenz (T) entsprechend angepasst wurde.
Für dieses System ist die optionale Platine CZ-NS5P erforderlich.
Hinweis: Der Temperaturfühler des Pufferspeichers darf nur an die Platine des Haupt-Innengeräts angeschlossen werden.

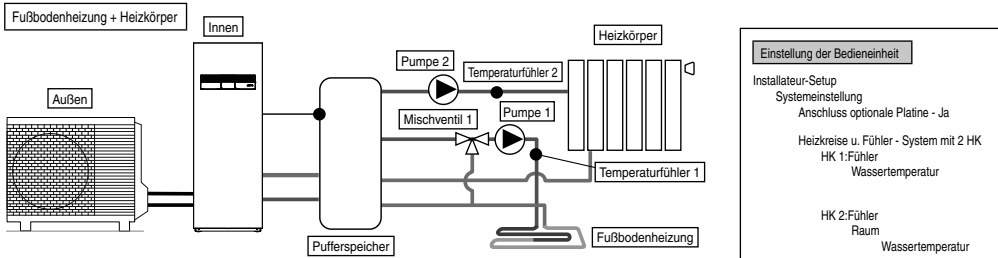

Einen Heizkreis für Fußbodenheizung und einen zweiten Heizkreis für Heizkörper über den Pufferspeicher an das Innengerät anschließen, wie in der Abbildung dargestellt ist.
Pumpen und Temperaturfühler (gemäß Spezifikation von Panasonic) in beiden Heizkreisen installieren.
Mischventil in dem Heizkreis mit der niedrigeren Wasservorlauftemperatur montieren.
Da die Wasservorlauftemperatur im Heizkreis für Fußbodenheizung normalerweise niedriger als im Heizkreis für Heizkörper ist, muss das Mischventil im Heizkreis für Fußbodenheizung montiert werden.
Die Bedieneinheit ist an der Hydromodul/Speicher-Einheit montiert.
Bei der Auswahl der Fühler für beide Heizkreise „Wassertemperatur“ einstellen.
Für beide Heizkreise kann voneinander unabhängig eine eigene Wasservorlauftemperatur eingestellt werden.
Temperaturfühler für Pufferspeicher montieren.
Dies setzt voraus, dass zuvor a) eingestellt wurde, dass ein Pufferspeicher angeschlossen ist, und b) die Δ Temperaturdifferenz (T) entsprechend angepasst wurde.
Für dieses System ist die optionale Platine CZ-NS5P erforderlich.
Wichtiger Hinweis: Wenn kein Mischventil auf der Sekundärseite montiert wird, kann die tatsächliche Wasservorlauftemperatur auf Werte über der eingestellten Solltemperatur ansteigen.
Hinweis: Der Temperaturfühler des Pufferspeichers darf nur an die Platine des Haupt-Innengeräts angeschlossen werden.

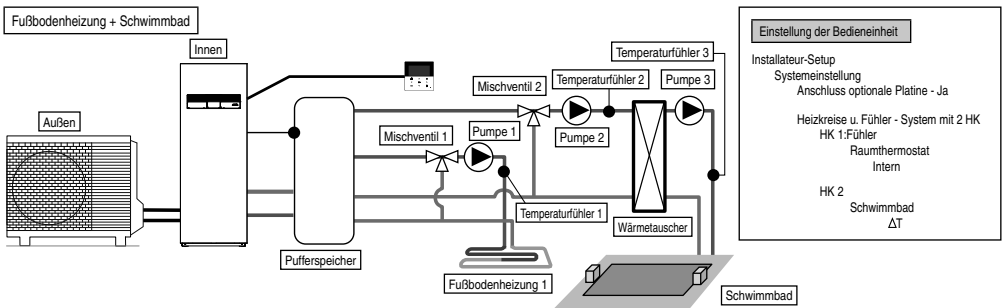

Einstellung der Bedieneinheit

Installateur-Setup
 Systemeinstellung
 Anschluss optionale Platine - Ja

Heizkreise u. Fühler - System mit 2 HK
 HK 1:Fühler
 Raumthermostat
 Intern

HK 2
 Schwimmbad
 ΔT

Einen Heizkreis für Fußbodenheizung und einen zweiten Heizkreis für Schwimmbad über den Pufferspeicher an das Innengerät anschließen, wie in der Abbildung dargestellt ist. Mischventile, Pumpen und Temperaturfühler (gemäß Spezifikation von Panasonic) in beiden Heizkreisen installieren. Danach im Heizkreis für Schwimmbad den zusätzlichen Wärmetauscher des Schwimmbades, die Schwimmbadpumpe und den Schwimmbadfühler montieren. Bedieneinheit aus der Hydromodul/Speicher-Einheit ausbauen und in einem Raum montieren, der zu Heizkreis 1 (für Fußbodenheizung) gehört. Für die Fußbodenheizung und das Schwimmbad können davon unabhängig jeweils eigene Wasservorlauftemperaturen eingestellt werden. Temperaturfühler für Pufferspeicher montieren. Dies setzt voraus, dass zuvor a) eingestellt wurde, dass ein Pufferspeicher angeschlossen ist, und b) die ΔT Temperaturdifferenz (T) entsprechend angepasst wurde. Für dieses System ist die optionale Platine CZ-NS5P erforderlich.

* In einem System mit 2 Heizkreisen muss „Schwimmbad“ zwingend auf „HK 2“ eingestellt werden. Andernfalls wird im Kühlbetrieb die Beheizung des Schwimmbads abgeschaltet.
 Hinweis: Der Temperaturfühler des Pufferspeichers darf nur an die Platine des Haupt-Innengeräts angeschlossen werden.

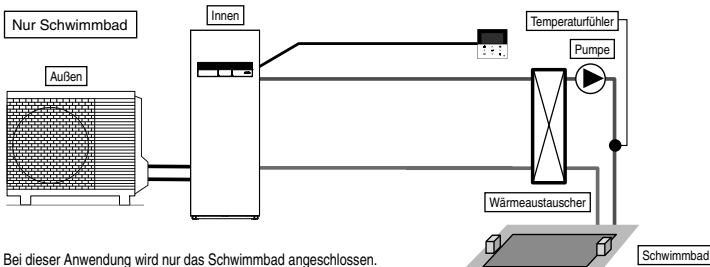

Einstellung der Bedieneinheit

Installateur-Setup
 Systemeinstellung
 Anschluss optionale Platine - Ja

Heizkreise u. Fühler - System mit 1 HK
 HK :Schwimmbad
 ΔT

Bei dieser Anwendung wird nur das Schwimmbad angeschlossen. Den Wärmetauscher des Schwimmbads ohne Pufferspeicher direkt an die Hydromodul/Speicher-Einheit anschließen. Danach auf der Sekundärseite des Schwimmbad-Wärmetauschers die Schwimmbadpumpe und den Schwimmbadfühler (gemäß Spezifikation von Panasonic) montieren. Bedieneinheit aus der Hydromodul/Speicher-Einheit ausbauen und in einem Raum montieren, der zu Heizkreis 1 (für Fußbodenheizung) gehört. Für das Schwimmbad kann davon unabhängig eine eigene Wasservorlauftemperatur eingestellt werden. Für dieses System ist die optionale Platine CZ-NS5P erforderlich.

Bei dieser Anwendung kann das Kühlmodell nicht ausgewählt werden. (nicht auf der Fernbedienung angezeigt)

Einfaches Zweikreisystem (Fußbodenheizung + Heizkörper)

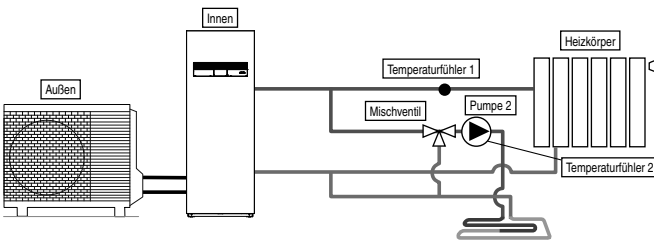

Einstellung der Bedieneinheit

Installateur-Setup
 Systemeinstellung
 Anschluss optionale Platine - Ja

Heizkreise u. Fühler - System mit 2 HK
 HK 1:Fühler
 Wassertemperatur

HK 2:Fühler
 Raum
 Wassertemperatur

Betriebs-einstellung
 Heizen
 ΔT für Heizbetrieb – 1°C

Kühlen
 ΔT für Kühlbetrieb – 1°C

Das ist ein Beispiel für ein einfaches System mit 2 Heizkreisen ohne Verwendung eines Pufferspeichers. Die eingebaute Pumpe der Hydromodul/Speicher-Einheit dient als Umwälzpumpe für Heizkreis 1. Mischventil, zusätzlich Pumpe und Temperaturfühler (gemäß Spezifikation von Panasonic) in Heizkreis 2 montieren. Der Heizkreis, in dem die höhere Wasservorlauftemperatur erforderlich ist, muss Heizkreis 1 sein, weil hier die Vorlauftemperatur nicht angepasst werden kann. Damit die Vorlauftemperatur von Heizkreis 1 auf der Bedieneinheit angezeigt werden kann, muss in diesem Heizkreis ein Temperaturfühler montiert werden. Für beide Heizkreise kann voneinander unabhängig eine eigene Wasservorlauftemperatur eingestellt werden. (Die Werte der Hoch- und der Niedertemperaturseite können jedoch nicht umgekehrt werden.) Für dieses System ist die optionale Platine CZ-NS5P erforderlich.

(HINWEIS)

- Temperaturfühler 1 beeinflusst den Betrieb nicht direkt. Aber Fehler treten auf, wenn er nicht montiert ist.
- Die Volumenströme von Heizkreis 1 und 2 müssen so angepasst werden, dass sie ausgeglichen sind. Wenn die Anpassung nicht ordnungsgemäß ausgeführt wird, kann dies die Leistung beeinträchtigen. (Wenn der Pumpvolumenstrom in Heizkreis 2 zu hoch ist, kann es sein, dass kein Warmwasser in Heizkreis 1 fließt.) Der Volumenstrom kann mit der Funktion „Aktor-Test“ überprüft und eingestellt werden.

Anschluss Pufferspeicher

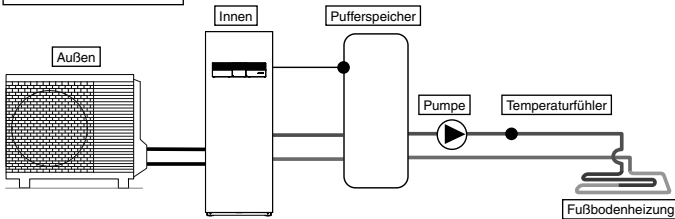

Einstellung der Bedieneinheit

- Installateur-Setup
- Systemeinstellung
- Anschluss optionale Platine - Nein
- Anschluss Pufferspeicher - Ja
- ΔT für Puffspeich.

Bei dieser Anwendung wird ein Pufferspeicher an die Hydromodul/Speicher-Einheit angeschlossen.
 Die Pufferspeichertemperatur wird vom Temperaturfühler für Pufferspeicher (gemäß Spezifikation von Panasonic) erfasst.
 Ohne Anschluss der optionalen Platine kann die externe Pumpe für die Zirkulation im Heizkreis für die Fußbodenheizung verwendet werden.
 Hinweis: Der Temperaturfühler des Pufferspeichers darf nur an die Platine des Haupt-Innengeräts angeschlossen werden.

Puffersp. + Solar

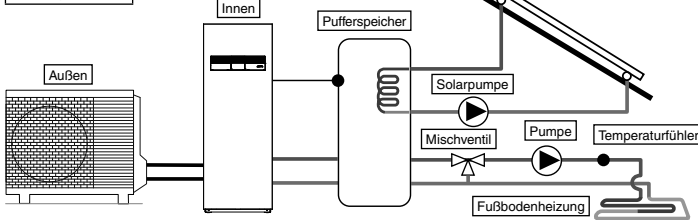

Einstellung der Bedieneinheit

- Installateur-Setup
- Systemeinstellung
- Anschluss optionale Platine - Ja
- Anschluss Pufferspeicher - Ja
- ΔT für Puffspeich.
- Solaranbindung - Ja
- Puffersp. ΔT Einschalten
- ΔT Ausschalten
- Frostschutz
- Obergrenze

Bei dieser Anwendung wird ein Pufferspeicher an die Hydromodul/Speicher-Einheit und anschließend eine Solarstation zum Aufheizen des Pufferspeichers angeschlossen.
 Die Pufferspeichertemperatur wird vom Temperaturfühler für Pufferspeicher (gemäß Spezifikation von Panasonic) erfasst.
 Die Temperatur des Solarmoduls wird vom Solartemperaturfühler (gemäß Spezifikation von Panasonic) erfasst.
 In den Pufferspeicher muss ein unabhängiger Solarwärmetauscher integriert sein.
 In den Wintermonaten ist die Solarstation zum Schutz des Heizkreises ständig aktiviert. Wenn der Solarstationsbetrieb nicht aktiviert bleiben soll, muss der Heizkreis mit Glykol befüllt und die Einschalttemperatur für den Frostschutzbetrieb auf -20°C eingestellt werden.
 Die Beheizung des Warmwasserspeichers wird automatisch durch den Abgleich des Speichertemperaturfühlerwerts mit dem Solartemperaturfühlerwert geregelt.
 Für dieses System ist die optionale Platine CZ-NS5P erforderlich.
 Hinweis: Der Temperaturfühler des Pufferspeichers darf nur an die Platine des Haupt-Innengeräts angeschlossen werden.

Bivalente Heizung

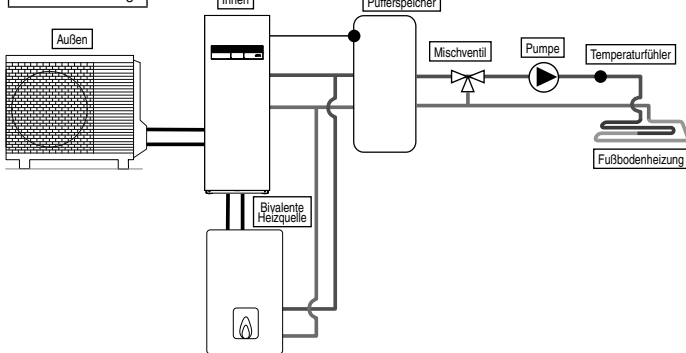

Einstellung der Bedieneinheit

- Installateur-Setup
- Systemeinstellung
- Anschluss optionale Platine - Ja
- Bivalenz - Ja
- Einschalten: Außentemp. Schaltverhalten

Bei dieser Anwendung wird eine bivalente Heizquelle (z. B. ein Gasheizkessel) an die Hydromodul/Speicher-Einheit angeschlossen, um die Wärmepumpe zu unterstützen, wenn deren Heizleistung bei extrem niedrigen Außentemperaturen nicht mehr ausreicht.
 Die bivalente Heizquelle wird parallel zur Wärmepumpe in den Heizkreis eingebunden.
 Bei Auswahl von „Parallel erweitert“ kann das Schaltverhalten für den Pufferspeicherbetrieb und für den Warmwasserbetrieb getrennt eingestellt werden.
 Der Ausgang für die bivalente Heizquelle kann entweder über den SG ready-Eingang der optionalen Zusatzplatine oder automatisch mit drei Schaltverhalten erfolgen.
 (Für die Betriebseinstellung der bivalenten Heizquelle ist der Installateur verantwortlich.)
 Für dieses System ist die optionale Platine (CZ-NS5P) für die Steuerung über den SG ready-Eingang erforderlich.
 Abhängig von den Einstellungen der bivalenten Heizquelle wird empfohlen, einen Pufferspeicher anzuschließen, da in diesem Fall eine höhere Wasservorlauftemperatur erreicht werden kann. (Der Anschluss eines Pufferspeichers ist vor allem dann zu empfehlen, wenn das Schaltverhalten „Parallel erweitert“ genutzt werden soll.)
 Hinweis: Der Temperaturfühler des Pufferspeichers darf nur an die Platine des Haupt-Innengeräts angeschlossen werden.

⚠ VORSICHT

Panasonic ist nicht für falsche oder unsichere Verhältnisse der Kesselanlage verantwortlich.

⚠ ACHTUNG

Stellen Sie sicher, dass der Kessel und seine Integration in das System die geltenden Rechtsvorschriften erfüllen.
 Stellen Sie sicher, dass die Temperatur des rücklaufenden Wassers aus dem Heizkreis zur Hydromodul/Speicher-Einheit 70°C nicht übersteigt.
 Der Kessel wird von der Sicherheitssteuerung ausgeschaltet, wenn die Wassertemperatur des Heizkreislaufs 85°C übersteigt.

2 Hinweise zur elektrischen Verdrahtung

Anschluss optionaler externer Geräte

- **Sämtliche Verbindungen sind** unter Beachtung nationaler und örtlicher Vorschriften auszuführen.
 - Es wird nachdrücklich empfohlen, für die Installation die vom Hersteller empfohlenen Bau- und Zubehörteile zu verwenden.
 - Für Verbindung zur Hauptplatine ⑦
1. Das 2-Wege-Ventil muss ein federbelastetes elektronisches Ventil sein. Weitere Einzelheiten finden Sie in der Tabelle „Bauseitiges Zubehör“. Das Ventilkabel muss (3 x min. 1,5 mm²) haben und dem Kurzzeichen 60245 IEC 57 oder höher oder einem ähnlichen, doppelt isolierten Mantelkabel entsprechen.
* Hinweis: - Das 2-Wege-Ventil muss das CE-Zeichen aufweisen.
- Die Maximallast des Ventils beträgt 12 VA.
 2. Das Raumthermostatkabel muss (4 oder 3 x min. 0,5 mm²) haben und dem Kurzzeichen 60245 IEC 57 oder höher oder einem ähnlichen, doppelt isolierten Mantelkabel entsprechen.
 3. Das Kabel der zusätzlichen Pumpe muss (2 x min. 1,5 mm²) haben und dem Kurzzeichen 60245 IEC 57 oder höher entsprechen.
 4. Das Anschlusskabel der bivalenten Heizquelle muss (2 x min. 0,5 mm²) haben und dem Kurzzeichen 60245 IEC 57 oder höher entsprechen.
 5. Als Fernschalter ist ein einpoliger Schalter mit einem Kontaktabstand von min. 3,0 mm zu verwenden. Das Kabel muss (2 x min. 0,5 mm²) haben und ein doppelt isoliertes PVC- oder Gummimantelkabel sein.
* Hinweis: - Der verwendete Schalter muss das CE-Zeichen aufweisen.
- Der maximale Betriebsstrom muss weniger als 3 A_{max} betragen.
 6. Das Kabel des Raumtemperaturfühlers für Heizkreis 1 muss (2 x min. 0,3 mm²) haben und ein doppelt isoliertes PVC- oder Gummimantelkabel sein.
 7. Das Kabel des Außentemperaturfühlers muss (2 x min. 0,3 mm²) haben und ein doppelt isoliertes PVC- oder Gummimantelkabel sein.

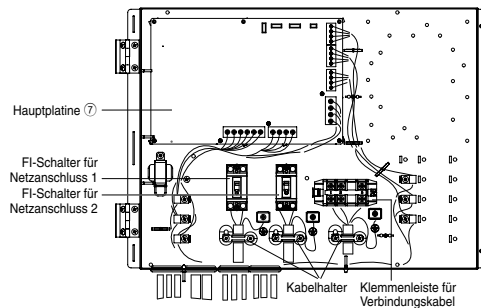

Führung der optionalen Kabel und Netzkabel
(Ansicht ohne interne Verdrahtung)

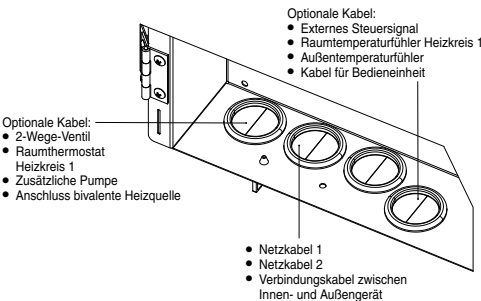

- Für den Anschluss an die optionale Platine ⑧

1. Der Anschluss der optionalen Platine ermöglicht die Temperaturregelung für zwei Heizkreise. Mischventile, Umwälzpumpen und Temperaturfühler für Heizkreis 1 und 2 sind an die entsprechenden Klemmen der optionalen Zusatzplatine anzuschließen.
Die Temperaturen in beiden Heizkreisen werden unabhängig voneinander durch die Bedieneinheit geregelt.
2. Die Kabel der Pumpen für Heizkreis 1 und 2 müssen (2 x min. 1,5 mm²) haben und dem Kurzzeichen 60245 IEC 57 oder höher entsprechen.
3. Das Kabel der Solarstation muss (2 x min. 1,5 mm²) haben und dem Kurzzeichen 60245 IEC 57 oder höher entsprechen.
4. Das Kabel der Schwimmbadpumpe muss (2 x min. 1,5 mm²) haben und dem Kurzzeichen 60245 IEC 57 oder höher entsprechen.
5. Die Kabel der Raumthermostaten für Heizkreis 1 und 2 müssen (4 x min. 0,5 mm²) haben und dem Kurzzeichen 60245 IEC 57 oder höher entsprechen.
6. Die Kabel der Mischventile für Heizkreis 1 und 2 müssen (3 x min. 1,5 mm²) haben und dem Kurzzeichen 60245 IEC 57 oder höher entsprechen.
7. Die Kabel der Raumtemperaturfühler für Heizkreis 1 und 2 müssen (2 x min. 0,3 mm²) haben und ein doppelt isoliertes PVC- oder Gummimantelkabel sein (Isolationfestigkeit von mindestens 30 V).
8. Die Kabel der Temperaturfühler für den Pufferspeicher, das Schwimmbad und die Solarstation müssen (2 x min. 0,3 mm²) haben und ein doppelt isoliertes PVC- oder Gummimantelkabel sein (Isolationfestigkeit von mindestens 30 V).
9. Die Kabel der Vorlauftemperaturfühler für Heizkreis 1 und 2 müssen (2 x min. 0,3 mm²) haben und ein doppelt isoliertes PVC- oder Gummimantelkabel sein.
10. Das Kabel für das Leistungssteuerungssignal muss (2 x min. 0,3 mm²) haben und ein doppelt isoliertes PVC- oder Gummimantelkabel sein.
11. Das Kabel für das SG-Signal muss (3 x min. 0,3 mm²) haben und ein doppelt isoliertes PVC- oder Gummimantelkabel sein.
12. Das Kabel des Heizen/Kühlen-Wahlschalters muss (2 x min. 0,3 mm²) haben und ein doppelt isoliertes PVC- oder Gummimantelkabel sein.
13. Das Kabel des externen Kompressorschalters muss (2 x min. 0,3 mm²) haben und ein doppelt isoliertes PVC- oder Gummimantelkabel sein.

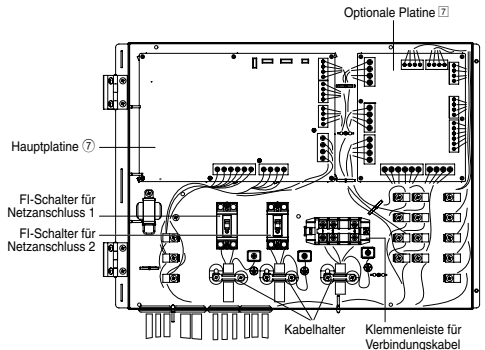

Führung der optionalen Kabel und Netzkabel
(Ansicht ohne interne Verdrahtung)

Optionale Kabel (von der optionalen Zusatzplatine):

- Externes Steuersignal
- Außentemperaturfühler
- Kabel für Bedieneinheit
- Raumtemperaturfühler Heizkreis 1
- Raumtemperaturfühler Heizkreis 2
- Temperaturfühler Pufferspeicher
- Temperaturfühler Schwimmbad
- Vorlauftemperaturfühler Heizkreis 1
- Vorlauftemperaturfühler Heizkreis 2
- Leistungssteuerungssignal
- Solartemperaturfühler
- SG-Signal
- Heizen/Kühlen-Schalter
- Externer Kompressorschalter

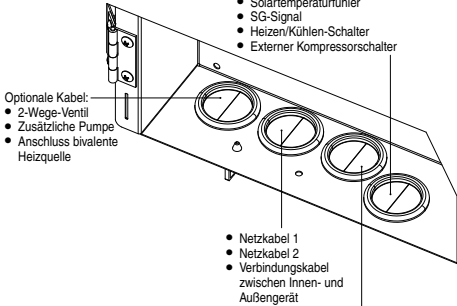

- Netz Kabel 1
- Netz Kabel 2
- Verbindungskabel zwischen Innen- und Außengerät

Optionale Kabel (von der optionalen Zusatzplatine):

- Pumpe Heizkreis 1
- Pumpe Heizkreis 2
- Solarstation
- Raumthermostat Heizkreis 1
- Kabel für Raumthermostat Heizkreis 2
- Mischventil Heizkreis 1
- Mischventil Heizkreis 2

Klemmschraube auf der Platine	Maximales Anzugsmoment cN*m
M3	50
M4	120

Optionale Kabel und Netzkabel an Durchführungen führen



ACHTUNG

Leitungen dürfen nicht über heiße Oberflächen geführt werden. Anderenfalls kann dies zu Beschädigungen der Isolierung und elektrischen Schlägen führen.

Kabelkanäle müssen glatt und frei von scharfen Kanten sein. Anderenfalls kann dies zu Beschädigungen der Isolierung und elektrischen Schlägen führen.

- Verwenden Sie entweder „KOMBINATION-1“ oder „KOMBINATION-2“, um optionale Kabel und Netzkabel an die Durchführungen zu führen.

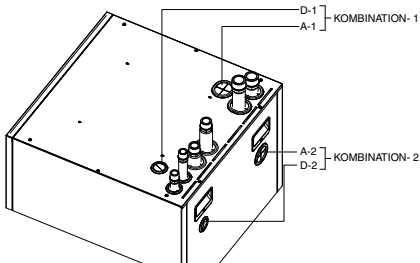

- Die Durchführungen A-1 und A-2 sind für:

- Netzkabel 1
- Netzkabel 2
- Verbindungskabel zwischen Innen- und Außengerät
- Pumpe Heizkreis 1
- Pumpe Heizkreis 2
- Solarstation
- Raumthermostat Heizkreis 1
- Kabel für Raumthermostat Heizkreis 2
- Mischventil Heizkreis 1
- Mischventil Heizkreis 2
- 2-Wege-Ventil
- Zusätzliche Pumpe
- Anschluss bivalente Heizquelle

- Die Durchführungen D-1 und D-2 sind für:

- Externes Steuersignal
- Außentemperaturfühler
- Kabel für Bedieneinheit
- Raumtemperaturfühler Heizkreis 1
- Raumtemperaturfühler Heizkreis 2
- Temperaturfühler Pufferspeicher
- Temperaturfühler Schwimmbad
- Stellen Sie sicher, dass die Sensorkabel nicht die Frontverkleidung berühren
- Führen Sie die Verkabelung in das Gerät wie in der Abbildung unten gezeigt.
- Wenn alle Verkabelungsarbeiten abgeschlossen sind, fixieren Sie die Kabel mit Kabelbindern (bauseits), damit sie keine heißen Flächen wie E-Heizstab, Kupferrohre usw. berühren.
- Vorlauftemperaturfühler Heizkreis 1
- Vorlauftemperaturfühler Heizkreis 2
- Leistungssteuerungssignal
- Solartemperaturfühler
- SG-Signal
- Heizen/Kühlen-Schalter
- Externer Kompressorschalter

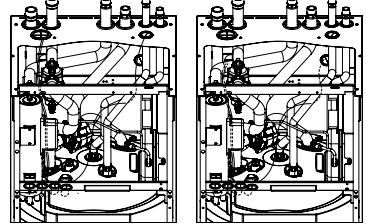

Verkabelung für „KOMBINATION-1“

Verkabelung für „KOMBINATION-2“

Anschlusskabellänge

Beim Anschluss eines externen Geräts an die Hydromodul/Speicher-Einheit darf das Verbindungskabel die in der Tabelle aufgeführte maximale Länge nicht überschreiten.

Externes Gerät	Maximale Kabellänge (m)
2-Wege-Ventil	50
Mischventil	50
Raumthermostat	50
Zusätzliche Pumpe	50
Solarpumpe	50
Schwimmbadpumpe	50
Pumpe	50
Bivalente Heizquelle/Auftausignal	50
Externe Steuerung	50
Raumtemperaturfühler	30
Außentemperaturfühler	30
Temperaturfühler Pufferspeicher	30
Temperaturfühler Schwimmbad	30
Solartemperaturfühler	30
Vorlauftemperaturfühler	30
Leistungssteuerungssignal	50
SG-Signal	50
Heizen/Kühlen-Schalter	50
Externer Kompressorschalter	50

Anschluss der Hauptplatine

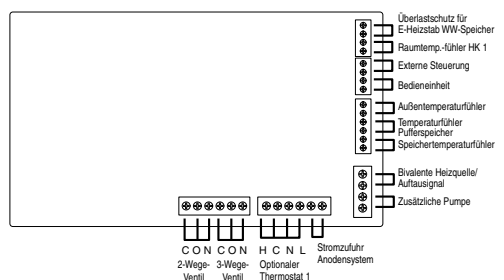

■ Signaleingänge

Optionaler Thermostat	L N =230 V AC, Heizen, Kühlen=Klemmen für Heiz-/Kühlanforderung vom Thermostaten
Externe Steuerung	Potenzialfreier Kontakt Offen=nicht in Betrieb, Geschlossen=in Betrieb (Systemeinstellung notwendig) Ermöglicht die externe EIN/AUS-Schaltung des Betriebs.
Bedieneinheit	Angeschlossen (Zweiadriges Kabel für Verlegung und Verlängerung verwenden. Die Gesamtkabellänge darf max. 50 m betragen.)

■ Ausgänge

3-Wege-Ventil	230 V AC N=Neutral Offen, Geschlossen=Richtung (Ermöglicht bei Anschluss des WW-Speichers die Umschaltung zw. Heizkreisen.)	230 V AC, 12 VA
2-Wege-Ventil	230 V AC N=Neutral Offen, Geschlossen (Ermöglicht das Sperren eines Heizkreises im Kühlbetrieb.)	230 V AC, 12 VA
Zusätzliche Pumpe	230 V AC (Zur Unterstützung der in der Hydromodul/Speicher-Einheit integrierten Pumpen, wenn deren Kapazität nicht ausreicht.)	230 V AC, 0,6 A max
Bivalente Heizquelle/Auftausignal	Potenzialfreier Kontakt (Systemeinstellung notwendig)	

■ Eingänge für Temperaturfühler

Raumtemp.-fühler HK 1	PAW-A2W-TSRT
Außentemperaturfühler	PAW-A2W-TSOD (Max. Gesamtkabellänge: 30 m)

Anschluss der optionalen Zusatzplatine (CZ-NS5P)

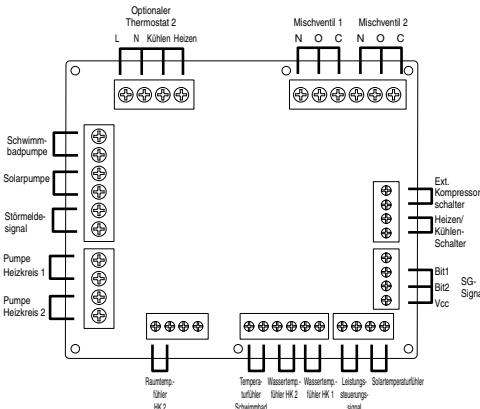

Signaleingänge

Optionaler Thermostat	L N =230 V AC, Heizen, Kühlen=Klemmen für Heiz-/Kühlanforderung vom Thermostaten
SG-Signal	Potenzialfreier Kontakt Vcc-Bit1, Vcc-Bit2 Offen/Geschlossen (Systemeinstellung notwendig) Schalter umschalten (Bitte mit den 2 Kontaktsteuerungen verbinden)
Heizen/Kühlen-Schalter	Potenzialfreier Kontakt Offen=Heizen, Geschlossen=Kühlen (Systemeinstellung notwendig)
Ext. Kompressorschalter	Potenzialfreier Kontakt Offen=AG AUS, Geschlossen=AG EIN (Systemeinstellung notwendig)
Leistungssteuerungssignal	0-10-V-DC-Signal (Systemeinstellung notwendig) Bitte mit der 0-10-V-DC-Steuerung verbinden.

■ Ausgänge

Mischventil	230 V AC N=Neutral Offen, Geschlossen=Mischrichtung Betriebszeit: 30 - 120 s	230 V AC, 6 VA
Schwimmbadpumpe	230 V AC	230 V AC, 0,6 A max
Solarpumpe	230 V AC	230 V AC, 0,6 A max
Pumpe für Heizkreis	230 V AC	230 V AC, 0,6 A max

■ Eingänge für Temperaturfühler

Raumtemperaturfühler für Heizkreis	PAW-A2W-TSRT
Temperaturfühler Pufferspeicher	PAW-A2W-TSBU
Temperaturfühler Schwimmbad	PAW-A2W-TSHC
Vorlauftemperaturfühler Heizkreis	PAW-A2W-TSHC
Solartemperaturfühler	PAW-A2W-TSSO

Empfohlene Spezifikation der externen Vorrichtung

- Dieser Abschnitt enthält die von Panasonic empfohlene Spezifikation für optionale externe Geräte. Vergewissern Sie sich stets, die korrekte externe Vorrichtung während der Systemmontage zu verwenden.

- Für optionalen Fühler.

- Temperaturfühler Pufferspeicher: PAW-A2W-TSBU
Zur Messung der Pufferspeichertemperatur.
Inserieren Sie den Fühler in die Tauchhülse und kleben Sie ihn an der Oberfläche des Pufferspeichers fest.

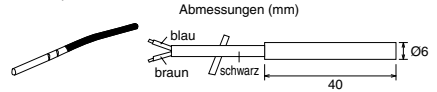

- Vorlauftemperaturfühler Heizkreis: PAW-A2W-TSHC
Zur Messung der Wassertemperatur im jeweiligen Heizkreis.
Fühler mit Hilfe des Edelstahlbands und der Kontaktpaste (beides im Lieferumfang enthalten) an der Wasserleitung befestigen.

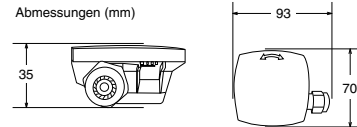

- Außentemperaturfühler: PAW-A2W-TSOD
Wenn der Montageort des Außengeräts direktem Sonnenlicht ausgesetzt ist, kann der Außentemperaturfühler die tatsächliche Außentemperatur nicht richtig messen. In diesem Fall kann der optionale Außentemperaturfühler an einer geeigneten Stelle angebracht werden, wo er die Außentemperatur genauer messen kann.

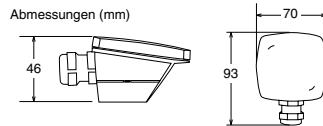

- Raumtemperaturfühler: PAW-A2W-TSRT
Raumtemperaturfühler in dem montieren, in dem die Regelung der Raumtemperatur erforderlich ist.

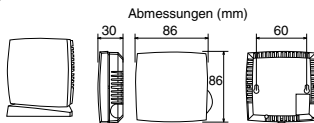

- Solartemperaturfühler: PAW-A2W-TSSO
Zur Messung der Solarmodultemperatur.
Inserieren Sie den Fühler in die Tauchhülse und kleben Sie ihn an der Oberfläche des Solarmoduls fest.

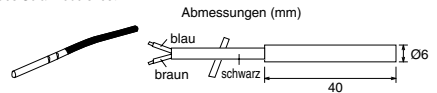

- Der Verlauf der Widerstandswerte des oben genannten Fühlers sind der folgenden Tabelle zu entnehmen.

Temperatur (°C)	Widerstand (kΩ)	Temperatur (°C)	Widerstand (kΩ)
30	5,326	150	0,147
25	6,523	140	0,186
20	8,044	130	0,236
15	9,980	120	0,302
10	12,443	110	0,390
5	15,604	100	0,511
0	19,70	90	0,686
-5	25,05	80	0,932
-10	32,10	70	1,279
-15	41,45	65	1,504
-20	53,92	60	1,777
-25	70,53	55	2,106
-30	93,05	50	2,508
-35	124,24	45	3,003
-40	167,82	40	3,615
		35	4,375

Für optionale Pumpe
 Stromversorgung: AC230V/50Hz, <500W
 Empfohlene Komponente: Yonos 25/6, hergestellt von Wilo

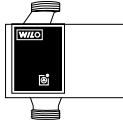

- Für optionales Mischventil.
 Stromversorgung: AC230V/50Hz (Eingang offen/Ausgang geschlossen)
 Betriebszeit: 30 – 120 s
 Empfohlene Komponente: 167032, hergestellt von Caleffi



⚠ VORSICHT

Dieser Abschnitt richtet sich ausschließlich an autorisierte und qualifizierte Elektriker bzw. Wasserinstallateure. Arbeiten hinter der mit Schrauben gehaltenen Frontverkleidung müssen unter der Aufsicht eines qualifizierten Monteurs oder Wartungstechnikers durchgeführt werden.

Installation des Netzwerk-Adapters [4]

1. Entfernen Sie die Abdeckung ③ des Anschlusskastens, und schließen Sie dann das diesem Adapter beigefügte Kabel an den CN-CNT-Steckverbinder an der Platine an.
 - Ziehen Sie das Kabel aus der Hydromodul/Speicher-Einheit, damit es nicht geknickt wird.
 - Wenn eine optionale Platine in der Hydromodul/Speicher-Einheit installiert wurde, schließen Sie sie an den CN-CNT-Steckverbinder der optionalen Platine an.
2. Führen Sie einen Flachkopfschraubendreher in die Öffnung an der Oberseite des Adapters ein, und nehmen Sie die Abdeckung ab. Schließen Sie das andere Ende des CN-CNT-Kabelsteckverbinders an den Steckverbinder im Adapter an.

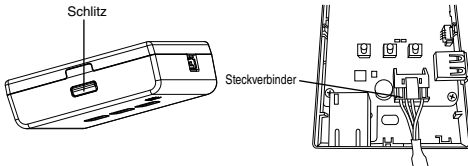

3. Ziehen Sie das CN-CNT-Kabel durch die Öffnung an der Unterseite des Adapters, und bringen Sie die vordere Abdeckung wieder an der hinteren Abdeckung an.

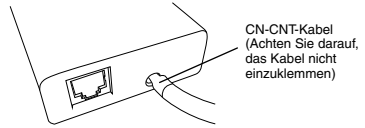

4. Den Netzwerkadapter ④ an der Netzwerkadapter-Halterung befestigen. Das Kabel wie im Diagramm gezeigt führen, damit keine äußeren Kräfte auf den Steckverbinder im Adapter einwirken können.

Anschlussbeispiele:

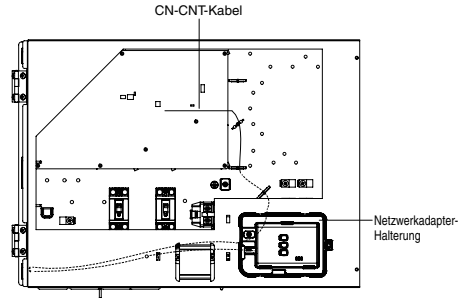

Ohne optionale Platine

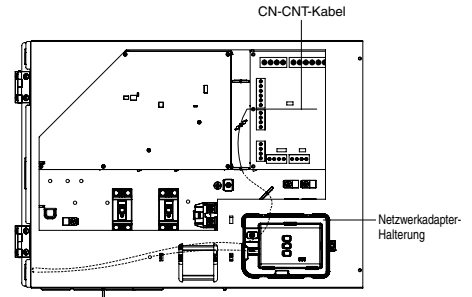

Mit optionaler Platine

3 Systeminstallation

3-1. Tasten und Display der Bedieneinheit

Die abgebildeten LCD-Displays in diesem Handbuch dienen nur Erläuterungszwecken und können sich von dem tatsächlichen Gerät unterscheiden.

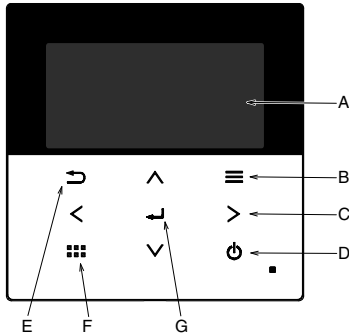

Name	Funktion
A: Hauptfenster	Informationen anzeigen
B: Menü	Hauptmenü öffnen/schließen
C: Pfeil-Tasten	Element auswählen oder ändern
D: EIN/AUS-Taste	Gerät ein- bzw. ausschalten
E: Zurück-Taste	Zum vorherigen Element zurückkehren
F: Schnellmenü-Taste	Schnellmenü öffnen/schließen
G: OK	Bestätigen

LCD-Display
(Tatsächliches Display - Dunkler Hintergrund mit weißen Symbolen)

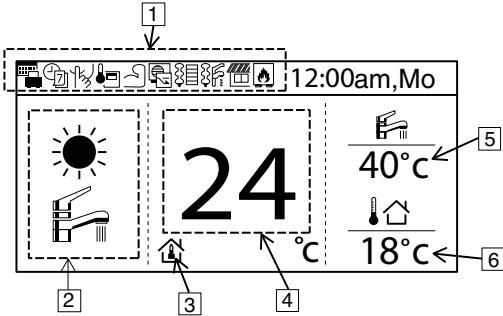

Name	Funktion																				
1: Betriebssymbole	Anzeige der eingestellten Funktion <table border="0"> <tr> <td></td> <td>Urlaubsbetrieb</td> <td></td> <td>Leistungssteuerung</td> </tr> <tr> <td></td> <td>Wochentimer</td> <td></td> <td>Elektro-Heizstab Heizung</td> </tr> <tr> <td></td> <td>Flüsterbetrieb</td> <td></td> <td>Elektro-Heizstab Warmwasser</td> </tr> <tr> <td></td> <td>Betrieb mit Bedieneinheit als Raumthermostat</td> <td></td> <td>Solarbetrieb</td> </tr> <tr> <td></td> <td>Leistungsbetrieb</td> <td></td> <td>Bivalente Heizquelle</td> </tr> </table>		Urlaubsbetrieb		Leistungssteuerung		Wochentimer		Elektro-Heizstab Heizung		Flüsterbetrieb		Elektro-Heizstab Warmwasser		Betrieb mit Bedieneinheit als Raumthermostat		Solarbetrieb		Leistungsbetrieb		Bivalente Heizquelle
	Urlaubsbetrieb		Leistungssteuerung																		
	Wochentimer		Elektro-Heizstab Heizung																		
	Flüsterbetrieb		Elektro-Heizstab Warmwasser																		
	Betrieb mit Bedieneinheit als Raumthermostat		Solarbetrieb																		
	Leistungsbetrieb		Bivalente Heizquelle																		
2: Betriebsart	Anzeige der eingestellten Betriebsart/des aktuellen Betriebsstatus <table border="0"> <tr> <td></td> <td>Heizen</td> <td></td> <td>Kühlen</td> </tr> <tr> <td></td> <td>Auto</td> <td></td> <td>Warmwasserbereitung</td> </tr> <tr> <td></td> <td>Wärmepumpe in Betrieb</td> <td></td> <td>Auto Heizen</td> </tr> <tr> <td></td> <td></td> <td></td> <td>Auto Kühlen</td> </tr> </table>		Heizen		Kühlen		Auto		Warmwasserbereitung		Wärmepumpe in Betrieb		Auto Heizen				Auto Kühlen				
	Heizen		Kühlen																		
	Auto		Warmwasserbereitung																		
	Wärmepumpe in Betrieb		Auto Heizen																		
			Auto Kühlen																		
3: Anzeige Temperatur-fühler/ Temperaturen	<table border="0"> <tr> <td></td> <td>Interner Raumthermostat</td> <td></td> <td>Heizkurve</td> <td></td> <td>Vorlauftemperatur direkt eingestellt</td> <td></td> <td>Schwimmbadtemp. eingestellt</td> </tr> </table>		Interner Raumthermostat		Heizkurve		Vorlauftemperatur direkt eingestellt		Schwimmbadtemp. eingestellt												
	Interner Raumthermostat		Heizkurve		Vorlauftemperatur direkt eingestellt		Schwimmbadtemp. eingestellt														
4: Anzeige Heiztemp.	Anzeige der Temperatur des jeweiligen Heizkreises (entspricht der Solltemperatur, wenn mit einer Linie umrandet)																				
5: Anzeige der Speichertemp.	Anzeige der aktuellen Speichertemperatur (entspricht der Solltemperatur, wenn mit einer Linie umrandet)																				
6: Außentemp.	Anzeige der aktuellen Außentemperatur																				

Erstes Einschalten (Installationsstart)

Initialisierung	12:00am,Mo
Initialisierung läuft.	

Nach dem ersten Einschalten EIN erscheint zuerst das Initialisierungsfenster (10 Sek.)



	12:00am,Mo
[⏻] Start	

Nach Abschluss der Initialisierung erscheint das Anfangsfenster.



Sprache	12:00am,Mo
ENGLISH	
FRANÇAIS	
DEUTSCH	
ITALIANO	
▼ Wählen	[↵] Bestät.

Wenn eine beliebige Taste betätigt wird, erscheint das Fenster für die Spracheinstellung. (HINWEIS) Wenn die Grundeinstellung nicht ausgeführt wird, erscheint das Menü nicht.

Wenn von Anfang an zwei Fernbedienungen installiert sind, wird die erste Fernbedienung, bei der die Sprache eingestellt und bestätigt wurde, als Hauptfernbedienung erkannt.



Sprache einstellen & bestätigen

Zeitformat	12:00am,Mo
24 h	
▼	
AM / PM	
▼ Wählen	[↵] Bestät.

Nachdem die Sprache eingestellt wurde, erscheint das Einstellungsfenster für die Anzeige der Uhrzeit im 24-Stunden- oder 12-Stunden-Format (24 h/AM/PM).



Zeitanzeige einstellen & bestätigen

Datum und Uhrzeit	12:00am,Mo
Jahr/Monat/Tag	Std. : Min.
2015 / 01 / 01	12 : 00
↕ Wählen	[↵] Bestät.

Danach erscheint das Einstellungsfenster für das aktuelle Datum (im Format JJJJ/MM/TT) und die aktuelle Uhrzeit.



Datum und Uhrzeit einstellen & bestätigen

Frontgitter	12:00am,Mo
Außenfrontgitter fixiert?	
Nein	
Ja	
▼ Wählen	[↵] Bestät.

Wenn Sie Nein wählen und bestätigen, wird eine Warnmeldung mit der Aufforderung angezeigt, vor Inbetriebnahme des Geräts die Frontblende des Außengeräts anzubringen.



Achtung
Frontgitter zur Sicherheit vor Inbetriebnahme befestigen
[↵] Schließ.



Wählen Sie Ja und bestätigen Sie, wenn die Frontblende des Außengeräts angebracht ist

	12:00am,Mo
[⏻] Start	

Danach erscheint erneut das Anfangsfenster.



Hauptmenü-Taste drücken und „Installateur-Setup auswählen“

Hauptmenü	12:00am,Mo
Systemüberprüfung	
Persönl. Einstellung	
Service-Kontakt	
Installateur-Setup	
▲ Wählen	[↵] Bestät.

↓ Bestätigungstaste drücken, um Installateur-Setup zu öffnen

3-2. Installateur-Setup

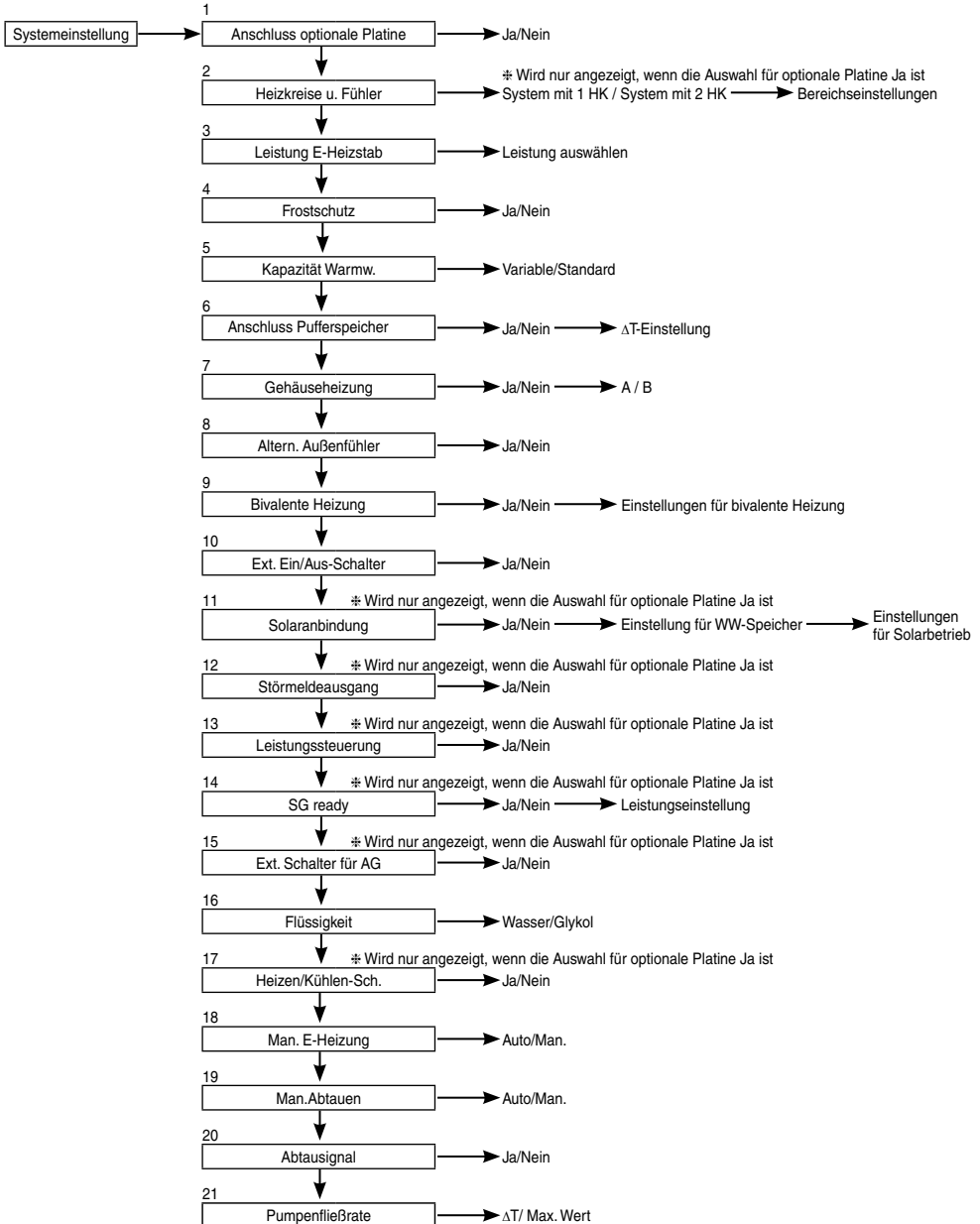

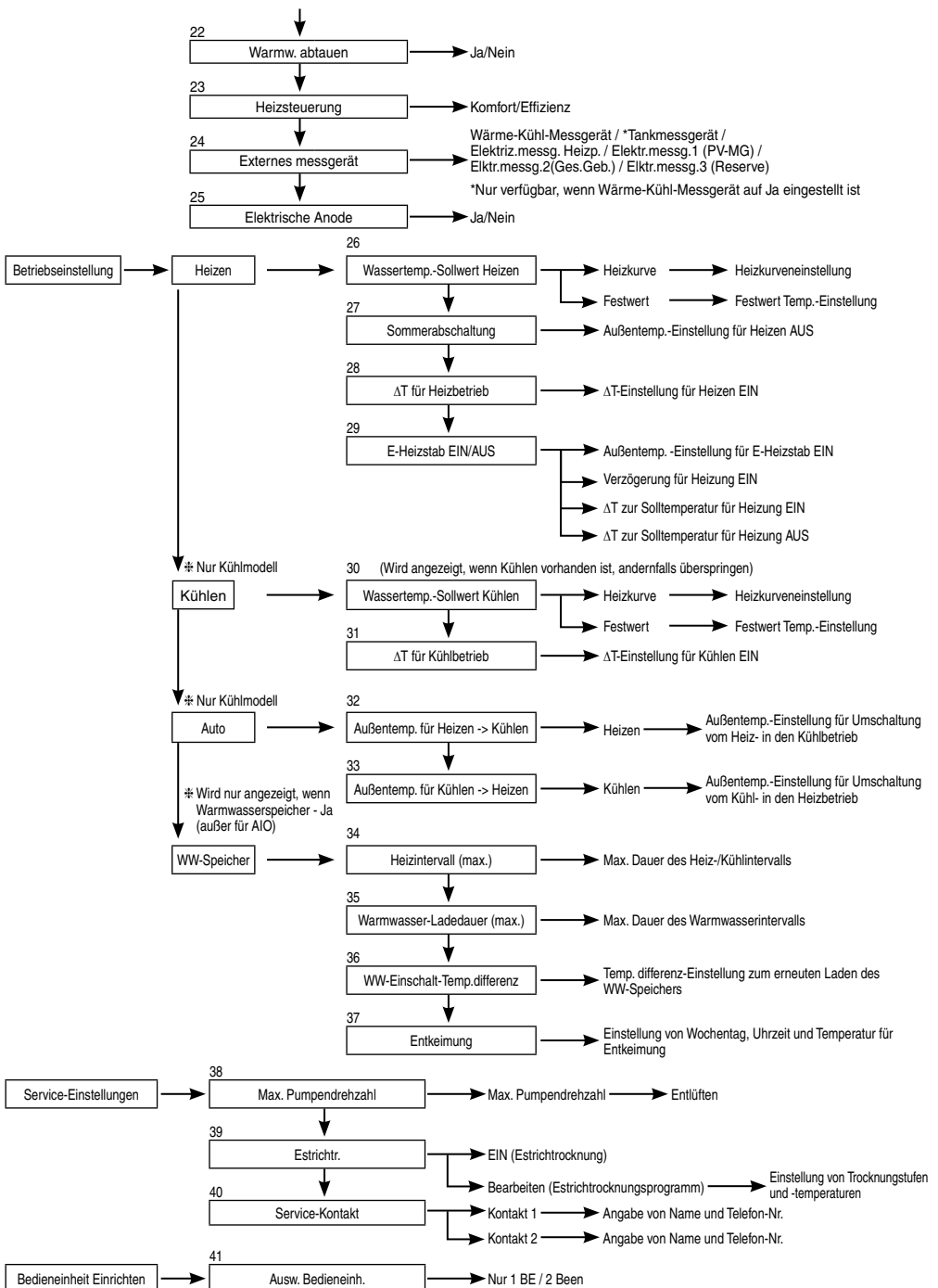

3-3. Systemeinstellung

<div style="border: 1px solid black; padding: 2px; display: inline-block;">1. Anschluss optionale Platine</div>	<div style="border: 1px solid black; padding: 2px; display: inline-block;">Grundeinstellung: Nein</div>	<table border="1" style="width: 100%; border-collapse: collapse;"> <tr> <td style="font-size: small;">Systemeinstellung</td> <td style="text-align: right; font-size: small;">12:00am,Mo</td> </tr> <tr> <td colspan="2" style="background-color: #f0f0f0;">Anschluss optionale Platine</td> </tr> <tr> <td colspan="2">Heizkreise u. Fühler</td> </tr> <tr> <td colspan="2">Leistung E-Heizstab</td> </tr> <tr> <td colspan="2">Frostschutz</td> </tr> <tr> <td style="text-align: left;">▼ Wählen</td> <td style="text-align: right;">[↔] Bestät.</td> </tr> </table>	Systemeinstellung	12:00am,Mo	Anschluss optionale Platine		Heizkreise u. Fühler		Leistung E-Heizstab		Frostschutz		▼ Wählen	[↔] Bestät.
Systemeinstellung	12:00am,Mo													
Anschluss optionale Platine														
Heizkreise u. Fühler														
Leistung E-Heizstab														
Frostschutz														
▼ Wählen	[↔] Bestät.													

Wenn eine der unten genannten Funktionen notwendig ist, kaufen und installieren Sie die optionale Zusatzplatine.
Wählen Sie nach dem Einbau der Zusatzplatine die Einstellung Ja.

- Regelung von System mit 2 Heizkreisen
- Schwimmbad
- Solarbetrieb
- Externer Störmeldeausgang
- Leistungssteuerung
- SG ready
- Externe Ausschaltung des Außengeräts (Ext. Kompressorschalter)

<div style="border: 1px solid black; padding: 2px; display: inline-block;">2. Heizkreise u. Fühler</div>	<div style="border: 1px solid black; padding: 2px; display: inline-block;">Grundeinstellung: Raum- und Wasstemp.</div>	<table border="1" style="width: 100%; border-collapse: collapse;"> <tr> <td style="font-size: small;">Systemeinstellung</td> <td style="text-align: right; font-size: small;">12:00am,Mo</td> </tr> <tr> <td colspan="2" style="background-color: #f0f0f0;">Anschluss optionale Platine</td> </tr> <tr> <td colspan="2" style="background-color: #f0f0f0;">Heizkreise u. Fühler</td> </tr> <tr> <td colspan="2">Leistung E-Heizstab</td> </tr> <tr> <td colspan="2">Frostschutz</td> </tr> <tr> <td style="text-align: left;">▲ Wählen</td> <td style="text-align: right;">[↔] Bestät.</td> </tr> </table>	Systemeinstellung	12:00am,Mo	Anschluss optionale Platine		Heizkreise u. Fühler		Leistung E-Heizstab		Frostschutz		▲ Wählen	[↔] Bestät.
Systemeinstellung	12:00am,Mo													
Anschluss optionale Platine														
Heizkreise u. Fühler														
Leistung E-Heizstab														
Frostschutz														
▲ Wählen	[↔] Bestät.													

Wenn keine optionale Zusatzplatine angeschlossen ist:
Wählen Sie einen der drei folgenden Fühler für die Raumtemperaturregelung.

- ① Wassertemperatur (Vorlauftemperatur des Heizkreises)
- ② Raumthermostat (Extern/Intern)
- ③ Raumtemp.fühler

Wenn eine optionale Zusatzplatine angeschlossen ist:

- ① Wählen Sie aus, ob die Regelung für ein System mit einem Heizkreis oder mit zwei Heizkreisen eingerichtet werden soll.
Wählen Sie bei einem System mit 1 Heizkreis entweder „Raum“ oder „Schwimmbad“ und anschließend den zutreffenden Fühler aus.
Wählen Sie bei einem System mit 2 Heizkreisen zuerst den Fühler für HK 1 aus, und dann für HK 2 entweder „Raum“ oder „Schwimmbad“ und anschließend den zutreffenden Fühler.

(HINWEIS) In einem System mit zwei Heizkreisen kann die Schwimmbadfunktion lediglich für Heizkreis 2 eingestellt werden.

<div style="border: 1px solid black; padding: 2px; display: inline-block;">3. Leistung E-Heizstab</div>	<div style="border: 1px solid black; padding: 2px; display: inline-block;">Grundeinstellung: Abhängig vom Modell</div>	<table border="1" style="width: 100%; border-collapse: collapse;"> <tr> <td style="font-size: small;">Systemeinstellung</td> <td style="text-align: right; font-size: small;">12:00am,Mo</td> </tr> <tr> <td colspan="2" style="background-color: #f0f0f0;">Anschluss optionale Platine</td> </tr> <tr> <td colspan="2">Heizkreise u. Fühler</td> </tr> <tr> <td colspan="2" style="background-color: #f0f0f0;">Leistung E-Heizstab</td> </tr> <tr> <td colspan="2">Frostschutz</td> </tr> <tr> <td style="text-align: left;">▲ Wählen</td> <td style="text-align: right;">[↔] Bestät.</td> </tr> </table>	Systemeinstellung	12:00am,Mo	Anschluss optionale Platine		Heizkreise u. Fühler		Leistung E-Heizstab		Frostschutz		▲ Wählen	[↔] Bestät.
Systemeinstellung	12:00am,Mo													
Anschluss optionale Platine														
Heizkreise u. Fühler														
Leistung E-Heizstab														
Frostschutz														
▲ Wählen	[↔] Bestät.													

Wenn ein eingebauter Heizstab vorhanden ist, wählen Sie die zur Wahl stehende Heizstabelleistung.

(HINWEIS) Bei einigen Modellen kann die Heizstabelleistung nicht ausgewählt werden.

<div style="border: 1px solid black; padding: 2px; display: inline-block;">4. Frostschutz</div>	<div style="border: 1px solid black; padding: 2px; display: inline-block;">Grundeinstellung: Ja</div>	<table border="1" style="width: 100%; border-collapse: collapse;"> <tr> <td style="font-size: small;">Systemeinstellung</td> <td style="text-align: right; font-size: small;">12:00am,Mo</td> </tr> <tr> <td colspan="2" style="background-color: #f0f0f0;">Anschluss optionale Platine</td> </tr> <tr> <td colspan="2">Heizkreise u. Fühler</td> </tr> <tr> <td colspan="2">Leistung E-Heizstab</td> </tr> <tr> <td colspan="2" style="background-color: #f0f0f0;">Frostschutz</td> </tr> <tr> <td style="text-align: left;">▲ Wählen</td> <td style="text-align: right;">[↔] Bestät.</td> </tr> </table>	Systemeinstellung	12:00am,Mo	Anschluss optionale Platine		Heizkreise u. Fühler		Leistung E-Heizstab		Frostschutz		▲ Wählen	[↔] Bestät.
Systemeinstellung	12:00am,Mo													
Anschluss optionale Platine														
Heizkreise u. Fühler														
Leistung E-Heizstab														
Frostschutz														
▲ Wählen	[↔] Bestät.													

Frostschutzbetrieb für den Wasserkreislauf ausführen.
Wenn Ja eingestellt ist, wird die Umwälzpumpe eingeschaltet, wenn die Wassertemperatur den Gefrierpunkt erreicht. Wenn die Wassertemperatur die Ausschalttemperatur für die Umwälzpumpe nicht erreicht, wird der E-Heizstab aktiviert.

(HINWEIS) Wenn „Nein“ eingestellt ist, kann der Wasserkreislauf einfrieren und eine Fehlfunktion auslösen, wenn die Wassertemperatur den Gefrierpunkt erreicht oder unter 0°C sinkt.

<div style="border: 1px solid black; padding: 2px; display: inline-block;">5. Kapazität Warmw.</div>	<div style="border: 1px solid black; padding: 2px; display: inline-block;">Grundeinstellung: Variable</div>	<table border="1" style="width: 100%; border-collapse: collapse;"> <tr> <td style="font-size: small;">Systemeinstellung</td> <td style="text-align: right; font-size: small;">12:00am,Mo</td> </tr> <tr> <td colspan="2">Heizkreise u. Fühler</td> </tr> <tr> <td colspan="2">Leistung E-Heizstab</td> </tr> <tr> <td colspan="2">Frostschutz</td> </tr> <tr> <td colspan="2" style="background-color: #f0f0f0;">Kapazität Warmw.</td> </tr> <tr> <td style="text-align: left;">▲ Wählen</td> <td style="text-align: right;">[↔] Bestät.</td> </tr> </table>	Systemeinstellung	12:00am,Mo	Heizkreise u. Fühler		Leistung E-Heizstab		Frostschutz		Kapazität Warmw.		▲ Wählen	[↔] Bestät.
Systemeinstellung	12:00am,Mo													
Heizkreise u. Fühler														
Leistung E-Heizstab														
Frostschutz														
Kapazität Warmw.														
▲ Wählen	[↔] Bestät.													

Variable Warmwasserleistungs-Einstellung, die normalerweise mit effizientem Aufheizen eingestellt wird, was ein energiesparendes Heizen bedeutet. Während der Warmwasserverbrauch hoch und die Speichertemperatur niedrig ist, läuft der variable Warmwassermodus mit schneller Aufheizung, die den Speicher mit hoher Heizleistung erwärmt.
Wenn die Standard-Einstellung für die Warmwasserleistung gewählt wird, läuft die Wärmepumpe beim Aufheizen des Speichers mit Nennheizleistung.

6. Anschluss Pufferspeicher

Grundeinstellung: Nein

Wählen Sie aus, ob ein Pufferspeicher angeschlossen ist, oder nicht.
 Wenn ein Pufferspeicher verwendet wird, stellen Sie Ja ein.
 Verbinden Sie den Temperaturfühler des Pufferspeichers, ΔT (ΔT zur Erhöhung der primären Seitentemp. gegen die sekundäre Seitentemp. verwenden).
 Je kleiner das Pufferspeichervolumen ist, desto größer sollte ΔT sein.

Systemeinstellung	12:00am,Mo
Leistung E-Heizstab	
Frostschutz	
WW-Speicher	
Anschluss Pufferspeicher	
↕ Wählen	[↩] Bestät.

7. Gehäuseheizung

Grundeinstellung: Nein

Wählen Sie aus, ob eine Gehäuseheizung angeschlossen ist, oder nicht.
 Wenn Ja eingestellt ist, wählen Sie Schaltverhalten A oder B für die Gehäuseheizung aus.

A: Gebäudeheizung wird nur während des Abtaubetriebs eingeschaltet.
 B: Die Gehäuseheizung wird bei 5 °C und weniger eingeschaltet.

Systemeinstellung	12:00am,Mo
WW-Speicher	
Anschluss Pufferspeicher	
E-Heizstab Warmw.	
Gehäuseheizung	
↕ Wählen	[↩] Bestät.

8. Altern. Außenfühler

Grundeinstellung: Nein

Stellen Sie Ja ein, wenn ein Außentemperaturfühler angeschlossen ist.
 In diesem Fall wird die Regelung vom alternativen Außentemperaturfühler gesteuert, und der zur Wärmepumpe gehörende Außentemperaturfühler wird ignoriert.

Systemeinstellung	12:00am,Mo
Anschluss Pufferspeicher	
E-Heizstab Warmw.	
Gehäuseheizung	
Altern. Außenfühler	
↕ Wählen	[↩] Bestät.

9. Bivalente Heizung

Grundeinstellung: Nein

Wählen Sie aus, ob eine bivalente Heizquelle angeschlossen ist.
 Schließen Sie das Kabel für das Signal zum Einschalten der bivalenten Heizquelle an die Klammern auf der Hauptplatine der Bedieneinheit an.
 Stellen Sie Bivalente Heizung auf JA ein.
 Führen Sie danach die Einstellungen laut den Anweisungen der Bedieneinheit aus.
 Das Symbol für den Anschluss einer bivalenten Heizquelle wird im Hauptfenster der Bedieneinheit angezeigt.

Systemeinstellung	12:00am,Mo
E-Heizstab Warmw.	
Gehäuseheizung	
Altern. Außenfühler	
Bivalente Heizung	
↕ Wählen	[↩] Bestät.

Wenn Bivalente Heizung auf JA eingestellt ist, können zwei Schaltverhalten gewählt werden (SG ready / Auto)

- 1) SG ready (nur verfügbar, wenn für die optionale Zusatzplatine „Ja“ eingestellt ist JA)
 - SG ready-Eingang der optionalen Zusatzplatinen-Klemme für EIN/AUS der bivalenten Heizquelle und der Wärmepumpe hat die folgenden Zustände

SG-Signal		Betriebsarten
Vcc-Bit1	Vcc-Bit2	
Offen	Offen	Wärmepumpe AUS, bivalente Heizquelle AUS
Geschlossen	Offen	Wärmepumpe EIN, bivalente Heizquelle AUS
Offen	Geschlossen	Wärmepumpe AUS, bivalente Heizquelle EIN
Geschlossen	Geschlossen	Wärmepumpe EIN, bivalente Heizquelle EIN

* Der SG ready-Eingang für die bivalente Heizquelle hat die gleiche Klemme wie der Anschluss [14. SG ready]. Es kann nur eine der beiden Einstellungen gleichzeitig genutzt werden.
 Wenn die Funktion gewählt, wird die andere Funktion deaktiviert.

- 2) Auto
 Für den automatischen Bivalenzbetrieb sind drei Schaltverhalten verfügbar, die nachfolgend erläutert werden.
 ② Alternativ (Umschaltung zum Betrieb der bivalenten Heizquelle, wenn die Außentemperatur unter den Grenzwert sinkt)
 ③ Parallel (ermöglicht gleichzeitigen Betrieb von Wärmepumpe und bivalenter Heizquelle, wenn die Außentemperatur unter den Grenzwert sinkt)
 ④ Parallel erweitert (ermöglicht getrennte Einstellung für Pufferspeicher und Warmwasserspeicher sowie einer Ein- und Ausschaltverzögerung für den Betrieb der bivalenten Heizquelle)

Wenn die bivalente Heizquelle auf „EIN“ gestellt ist, ist der „Anschluss bivalente Heizquelle“ „EIN“, und unter dem Bivalenzsymbol wird ein Unterstrich „_“ angezeigt.

Für die bivalente Heizquelle und dieselbe Solltemperatur wie für die Wärmepumpe eingestellt werden.
 Wenn die Solltemperatur der bivalenten Heizquelle höher eingestellt ist die der Wärmepumpe und kein Mischventil installiert ist, kann die Vorlauftemperatur des Heizkreises nicht erreicht werden.
 Für die Steuerung des Bivalenzbetriebs ist nur ein Steuersignal zulässig. Für die Betriebseinstellung der bivalenten Heizquelle ist der Installateur verantwortlich.

Alternativbetrieb

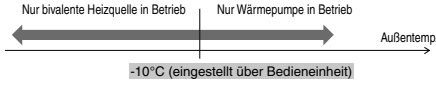

Parallelbetrieb

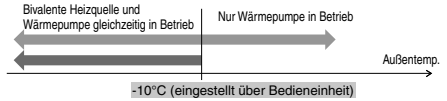

Erweiterter Parallelbetrieb

Für „Heizen“ (d. h. Pufferspeicher)

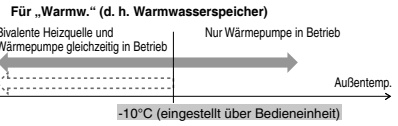
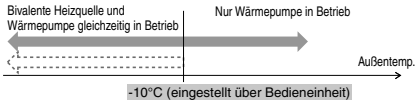

UND

Wenn die Wärmepumpe arbeitet, aber die Wassertemperatur diese Temperatur für mehr als 30 Min. nicht erreicht (eingestellt über Bedieneinheit)

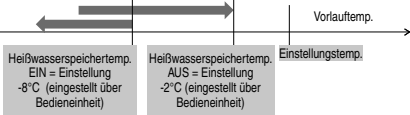

UND

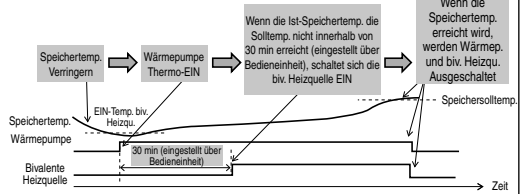

Bivalente Heizquelle Im Erweiterten Parallelbetrieb ist eine getrennte Einstellung für Pufferspeicher und Warmwasserspeicher möglich. Während des Heiz- und Warmwasserbetriebs („HEAT+TANK“) wird der Bivalenzausgang bei jeder Umschaltung der Betriebsart auf AUS zurückgesetzt. Für die Auswahl der optimalen Einstellung für das System ist ein gutes Verständnis der der Bivalenzfunktion erforderlich.

3) Intelligent

An der Bedieneinheit sind der Energiepreis (sowohl Strom als auch bivalente Heizquelle) und der Zeitplan einzustellen. Für die Betriebseinstellung von Energiepreis und Zeitplan ist der Installateur verantwortlich. Das System berechnet den Endpreis für Strom und bivalente Heizquelle basierend auf diesen Einstellungen. Wenn der Endpreis für Strom niedriger ist als der für die bivalente Heizquelle, wird die Wärmepumpe betrieben. Wenn der Endpreis für die bivalente Heizquelle niedriger ist als der für Strom, wird die bivalente Heizquelle betrieben.

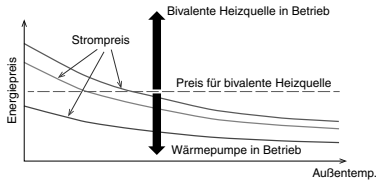

10. Ext. Ein/Aus-Schalter

Grundeinstellung: Nein

Ermöglicht die externe EIN/AUS-Schaltung des Betriebs.

Systemeinstellung	12:00am,Mo
Gehäuseheizung	
Altern. Außenfühler	
Bivalente Heizung	
Ext. Ein/Aus-Schalter	
⬇️ Wählen	[↩️] Bestät.

11. Solaranbindung

Grundeinstellung: Nein

Wählen Sie aus, ob eine Solarstation angeschlossen ist.

Folgende Optionen sind verfügbar:

- ① Auswahl des Pufferspeichers oder des Warmwasserspeichers für die Solaranbindung.
- ② Einstellung der Einschalt-Temperaturdifferenz zwischen dem Temperaturfühler des Solarmoduls und dem Temperaturfühler des Pufferspeichers oder des Warmwasserspeichers zum Einschalten der Solarstation.
- ③ Einstellung der Ausschalt-Temperaturdifferenz zwischen dem Temperaturfühler des Solarmoduls und dem Temperaturfühler des Pufferspeichers oder des Warmwasserspeichers zum Ausschalten der Solarstation.
- ④ Einstellung der Einschalttemperatur für den Frostschutzbetrieb (dabei ist zu berücksichtigen, ob Glykol verwendet wird oder nicht).
- ⑤ Einstellung der Temperatur-Obergrenze für den Betrieb der Solarstation (Solarstation wird ausgeschaltet, (wenn die Speichertemperatur die angegebene Temperatur überschreitet (70-90°C))

Systemeinstellung	12:00am,Mo
Altern. Außenfühler	
Bivalente Heizung	
Ext. Ein/Aus-Schalter	
Solaranbindung	
⬇️ Wählen	[↩️] Bestät.

12. Störmeldeausgang

Grundeinstellung: Nein

Systemeinstellung 12:00am,Mo

Wählen Sie aus, ob eine externe Anzeigeeinheit für Störmeldungen angeschlossen ist. Wenn eine Störung auftritt, wird ein potenzialfreier Kontakt aktiviert.

(HINWEIS) Wird nur angezeigt, wenn eine optionale Zusatzplatine angeschlossen ist. Wenn eine Störung auftritt, ist das Störmeldungssignal EIN. Das Störmeldungssignal bleibt auch nach dem Schließen der Anzeige EIN.

Bivalente Heizung
Ext. Ein/Aus-Schalter
Solaranbindung

Störmeldeausgang

Wählen [↔] Bestät.

13. Leistungssteuerung

Grundeinstellung: Nein

Systemeinstellung 12:00am,Mo

Wählen Sie aus, ob eine Leistungssteuerung vorhanden ist. Sie können die Klemmenspannung innerhalb von 1 ~ 10 V anpassen, um den Betriebsstrom und damit die Leistungsaufnahme zu begrenzen (Lastabwurf).

(HINWEIS) Wird nur angezeigt, wenn eine optionale Zusatzplatine angeschlossen ist.

Ext. Ein/Aus-Schalter
Solaranbindung
Störmeldeausgang

Leistungssteuerung

Wählen [↔] Bestät.

Analoger Eingang [V]	Stufe [%]
0,0	nicht aktiviert
0,1 – 0,6	nicht aktiviert
0,7	10 nicht aktiviert
0,8	10
0,9 – 1,1	10
1,2	15 10
1,3	15
1,4 – 1,6	15
1,7	20 15
1,8	20
1,9 – 2,1	20
2,2	25 20
2,3	25
2,4 – 2,6	25
2,7	30 25
2,8	30
2,9 – 3,1	30
3,2	35 30
3,3	35
3,4 – 3,6	35
3,7	40 35
3,8	40

Analoger Eingang [V]	Stufe [%]
3,9 – 4,1	40
4,2	45 40
4,3	45
4,4 – 4,6	45
4,7	50 45
4,8	50
4,9 – 5,1	50
5,2	55 50
5,3	55
5,4 – 5,6	55
5,7	60 55
5,8	60
5,9 – 6,1	60
6,2	65 60
6,3	65
6,4 – 6,6	65
6,7	70 65
6,8	70
6,9 – 7,1	70
7,2	75 70
7,3	75

Analoger Eingang [V]	Stufe [%]
7,4 – 7,6	75
7,7	80 75
7,8	80
7,9 – 8,1	80
8,2	85 80
8,3	85
8,4 – 8,6	85
8,7	90 85
8,8	90
8,9 – 9,1	90
9,2	95 90
9,3	95
9,4 – 9,6	95
9,7	100 95
9,8	100
9,9 –	100

*Ein Mindest-Betriebsstrom wird zu Schutzzwecken bei jedem Modell angelegt.

*Die Funktion arbeitet mit einer Spannungshysterese von 0,2 V.

*Die Spannungswerte werden mit max. zwei Dezimalstellen angegeben (ohne Rundung).

14. SG ready

Grundeinstellung: Nein

Systemeinstellung 12:00am,Mo

Die Betriebsart der Wärmepumpe kann durch die Änderung des Schaltzustands von zwei Klemmenkontakten (Offen/Geschlossen) geändert werden.

Die untenstehenden Einstellungen sind möglich.

SG-Signal		Betriebsmuster
Vcc-Bit1	Vcc-Bit2	
Offen	Offen	Normal
Geschlossen	Offen	Wärmepumpe und E-Heizstab AUS
Offen	Geschlossen	Überhöhsungsstufe 1
Geschlossen	Geschlossen	Überhöhsungsstufe 2

Überhöhsungsstufe 1

- Kapazität Warmw. ___%
- Kapazität Heizen (prozentuale Überhöhung der Pufferspeicher-Sollwerte) ___%
- Kühlleistung ___°C

Überhöhsungsstufe 2

- Kapazität Warmw. ___%
- Kapazität Heizen (prozentuale Überhöhung der Pufferspeicher-Sollwerte) ___%
- Kühlleistung ___°C

Durch SG ready-Einstellung auf der Bedieneinheit eingestellt

(Wenn SG ready auf JA eingestellt ist, wird das Bivalenz-Schaltverhalten auf Auto eingestellt.)

(HINWEIS) Wird nur angezeigt, wenn eine optionale Zusatzplatine angeschlossen ist.

Solaranbindung
Störmeldeausgang
Leistungssteuerung

SG ready

Wählen [↔] Bestät.

15. Ext. Schalter für AG

Grundeinstellung: Nein

Wählen Sie aus, ob ein externer Kompressorschalter angeschlossen ist. Schalter ist mit den externen Geräten verbunden, um den Stromkonsum zu kontrollieren, das Öffnen-Signal beendet den Betrieb des Verdichters. (Heizbetrieb etc. werden nicht eingestellt).

(HINWEIS) Wird nur angezeigt, wenn eine optionale Zusatzplatine angeschlossen ist.

Gemäß den Schweizer Vorschriften für einen Standardstromanschluss, muss der DIP-Schalter (Schalter 2, Stift 3) auf der Hauptplatine der Wärmepumpe auf „EIN“ gestellt werden. Mit dem Geschlossen/Offen-Signal wird der E-Heizstab des Warmwasserspeichers EIN/AUS geschaltet (zur Entkeimung).

Systemeinstellung	12:00am,Mo
Störmeldeausgang	
Leistungssteuerung	
SG ready	
Ext. Schalter für AG	
⬇ Wählen	[↔] Bestät.

16. Flüssigkeit

Grundeinstellung: Wasser

Wählen Sie aus, ob als Heizmedium Wasser oder Glykol verwendet wird.

Es gibt 2 Arten von Einstellungen, Wasser- und Glykol.

(HINWEIS) Stellen Sie „Glykol“ ein, wenn Sie Frostschutzflüssigkeit verwenden. Bei einer falschen Einstellung können Störungen auftreten.

Systemeinstellung	12:00am,Mo
Leistungssteuerung	
SG ready	
Ext. Schalter für AG	
Flüssigkeit	
⬇ Wählen	[↔] Bestät.

17. Heizen/Kühlen-Sch.

Grundeinstellung: Inaktiv

Mit einem externen Schalter kann der Heiz- oder Kühlbetrieb fest eingestellt werden.

(Offen) : Heizbetrieb fest eingestellt (Heizen + Warmwasser)
 (Geschlossen) : Heizbetrieb fest eingestellt (Kühlen + Warmwasser)
 (HINWEIS) Diese Einstellung ist für Nur-Heizen-Modelle nicht verfügbar.
 (HINWEIS) Wird nur angezeigt, wenn eine optionale Zusatzplatine angeschlossen ist.

Timer-Funktion kann nicht verwendet werden. Auto-Modus kann nicht verwendet werden.

Systemeinstellung	12:00am,Mo
SG ready	
Ext. Schalter für AG	
Flüssigkeit	
Heizen/Kühlen-Sch.	
⬇ Wählen	[↔] Bestät.

18. Man. E-Heizung

Grundeinstellung: Man.

Im manuellen Betrieb kann der Benutzer den Betrieb „Heiz. immer ein“ mit Hilfe des Schnellmenüs einschalten.

Wenn „Auto“ ausgewählt wird, schaltet sich die Betriebsart „Heiz. immer ein“ automatisch ein, wenn ein Fehler beim Betrieb auftritt.
 Der Betrieb „Heiz. immer ein“ wird entsprechend der letzten Auswahl der Betriebsart durchgeführt. Die Auswahl der Betriebsart ist im Betrieb „Heiz. immer ein“ inaktiviert.

Die Wärmequelle steht während der Betriebsart „Heiz. immer ein“ auf EIN.

Systemeinstellung	12:00am,Mo
Ext. Schalter für AG	
Flüssigkeit	
Heizen/Kühlen-Sch.	
Man. E-Heizung	
⬇ Wählen	[↔] Bestät.

19. Man.Abtauen

Grundeinstellung: Man.

Im manuellen Betrieb kann der Benutzer den Abtaubetrieb mit Hilfe des Schnellmenüs einschalten.

Bei der Auswahl von Auto führt das Außengerät den Abtaubetrieb einmalig durch, wenn die Wärmepumpe bei niedrigen Umgebungsbedingungen einen längeren Heizbetrieb ohne Abtauvorgang ausführt.

(Auch bei der Auswahl von Auto kann der Benutzer den Abtaubetrieb mit Hilfe des Schnellmenüs einschalten)

Systemeinstellung	12:00am,Mo
Flüssigkeit	
Heizen/Kühlen-Sch.	
Man. E-Heizung	
Man.Abtauen	
⬇ Wählen	[↔] Bestät.

20. Abtausignal

Grundeinstellung: Nein

Das Abtausignal nutzt den gleichen Anschluss auf der Hauptplatine wie der Bivalenzkontakt. Wenn das Abtausignal auf JA eingestellt ist, wird die bivalente Heizung auf NEIN zurückgesetzt. Es kann nur eine der Funktionen Abtausignal oder bivalente Heizung gleichzeitig genutzt werden.

Wenn das Abtausignal auf JA eingestellt ist, schaltet der Kontakt für das Abtausignal am Außengerät während des Abtauvorgangs EIN. Nach Beendigung des Abtauvorgangs schaltet der Kontakt für das Abtausignal AUS.

(Die Funktion dieses Kontaktausgangs ist es, den Innenraum-Ventilatorkonvektor oder die Wasserpumpe während des Abtaubetriebs zu stoppen).

Systemeinstellung	12:00am,Mo
Heizen/Kühlen-Sch.	
Man. E-Heizung	
Man.Abtauen	
Abtausignal	
⬇ Wählen	[↔] Bestät.

21. Pumpenfließrate	Grundeinstellung: ΔT	<table border="1" style="width: 100%; border-collapse: collapse;"> <tr> <td style="width: 70%;">Systemeinstellung</td> <td style="width: 30%;">12:00am,Mo</td> </tr> <tr> <td>Man. E-Heizung</td> <td></td> </tr> <tr> <td>Man. Abtauen</td> <td></td> </tr> <tr> <td>Abtausignal</td> <td></td> </tr> <tr> <td>Pumpenfließrate</td> <td></td> </tr> <tr> <td>⬆️ Wählen</td> <td>[↔️] Bestät.</td> </tr> </table>	Systemeinstellung	12:00am,Mo	Man. E-Heizung		Man. Abtauen		Abtausignal		Pumpenfließrate		⬆️ Wählen	[↔️] Bestät.
Systemeinstellung	12:00am,Mo													
Man. E-Heizung														
Man. Abtauen														
Abtausignal														
Pumpenfließrate														
⬆️ Wählen	[↔️] Bestät.													
<p>Wenn für den Pumpendurchfluss ΔT eingestellt ist, stellt das Gerät die Pumpenleistung so ein, dass bei Einstellung von *ΔT für Heizbetrieb und *ΔT für Kühlbetrieb im Betriebseinrichtungsmenü während des Heizbetriebs eine unterschiedliche Wassereintrits- und -Ausgangsbasis erhalten wird.</p> <p>Wenn für den Pumpendurchfluss Max. Wert eingestellt ist, stellt das Gerät den Pumpenbetrieb während des Heizbetriebs auf die unter *Max. Pumpendrehzahl im Betriebseinrichtungsmenü eingestellte Leistung ein.</p>														

22. Warmw. abtauen	Grundeinstellung: Ja	<table border="1" style="width: 100%; border-collapse: collapse;"> <tr> <td style="width: 70%;">Systemeinstellung</td> <td style="width: 30%;">12:00am,Mo</td> </tr> <tr> <td>Man. Abtauen</td> <td></td> </tr> <tr> <td>Abtausignal</td> <td></td> </tr> <tr> <td>Pumpenfließrate</td> <td></td> </tr> <tr> <td>Warmw. abtauen</td> <td></td> </tr> <tr> <td>⬆️ Wählen</td> <td>[↔️] Bestät.</td> </tr> </table>	Systemeinstellung	12:00am,Mo	Man. Abtauen		Abtausignal		Pumpenfließrate		Warmw. abtauen		⬆️ Wählen	[↔️] Bestät.
Systemeinstellung	12:00am,Mo													
Man. Abtauen														
Abtausignal														
Pumpenfließrate														
Warmw. abtauen														
⬆️ Wählen	[↔️] Bestät.													
<p>Wenn die Warmwasser-Abtaufunktion auf JA eingestellt ist, wird während des Abtauzyklus Warmwasser aus dem Warmwasserspeicher verwendet.</p> <p>Wenn die Warmwasser-Abtaufunktion auf NEIN eingestellt ist, wird während des Abtauzyklus Warmwasser aus dem Heizkreis für die Fußbodenheizung verwendet.</p>														

23. Heizsteuerung	Grundeinstellung: Komfort	<table border="1" style="width: 100%; border-collapse: collapse;"> <tr> <td style="width: 70%;">Systemeinstellung</td> <td style="width: 30%;">12:00am,Mo</td> </tr> <tr> <td>Abtausignal</td> <td></td> </tr> <tr> <td>Pumpenfließrate</td> <td></td> </tr> <tr> <td>Warmw. abtauen</td> <td></td> </tr> <tr> <td>Heizsteuerung</td> <td></td> </tr> <tr> <td>⬆️ Wählen</td> <td>[↔️] Bestät.</td> </tr> </table>	Systemeinstellung	12:00am,Mo	Abtausignal		Pumpenfließrate		Warmw. abtauen		Heizsteuerung		⬆️ Wählen	[↔️] Bestät.
Systemeinstellung	12:00am,Mo													
Abtausignal														
Pumpenfließrate														
Warmw. abtauen														
Heizsteuerung														
⬆️ Wählen	[↔️] Bestät.													
<p>Es gibt zwei Betriebsarten für die Steuerung der Verdichter-Betriebsfrequenz: Komfort und Effizienz. In der Betriebsart Komfort läuft der Verdichter mit der maximalen Frequenz der Zone, um die eingestellte Temperatur schneller zu erreichen.</p> <p>In der Betriebsart Effizienz läuft der Verdichter in der Anfangsphase mit der Teillastfrequenz, um Energie zu sparen.</p>														

24. Externes messgerät	Grundeinstellung: [Wärme-Kühl-Messgerät : Nein] [Tankmessgerät : Nein] *Nur verfügbar, wenn Wärme-Kühl-Messgerät auf Ja eingestellt ist [Elektriz.messg. Heizp. : Nein] [Elektr.messg.1 (PV-MG) : Nein] [Elctr.messg.2(Ges.Geb.) : Nein] [Elctr.messg.3 (Reserve) : Nein]	<table border="1" style="width: 100%; border-collapse: collapse;"> <tr> <td style="width: 70%;">Systemeinstellung</td> <td style="width: 30%;">12:00am,Mo</td> </tr> <tr> <td>Pumpenfließrate</td> <td></td> </tr> <tr> <td>Warmw. abtauen</td> <td></td> </tr> <tr> <td>Heizsteuerung</td> <td></td> </tr> <tr> <td>Externes messgerät</td> <td></td> </tr> <tr> <td>⬆️ Wählen</td> <td>[↔️] Bestät.</td> </tr> </table>	Systemeinstellung	12:00am,Mo	Pumpenfließrate		Warmw. abtauen		Heizsteuerung		Externes messgerät		⬆️ Wählen	[↔️] Bestät.
Systemeinstellung	12:00am,Mo													
Pumpenfließrate														
Warmw. abtauen														
Heizsteuerung														
Externes messgerät														
⬆️ Wählen	[↔️] Bestät.													
<p>Es gibt zwei Systeme für den Erzeugungszähler-Anschluss: Ein-Erzeugungszählersystem (Wärme-Kühl-Messgerät) oder Zwei-Erzeugungszählersystem (Wärme-Kühl-Messgerät und Tankmessgerät) Beide Systeme können alle Erzeugungsdaten für Heizung, Kühlung und Warmwasser direkt vom externen Zähler bereitstellen.</p> <p>Wenn Wärme-Kühl-Messgerät auf Ja eingestellt ist, werden die Daten zur Energieerzeugung der Wärmepumpe während des Heiz-, Kühl- und Warmwasserbetriebs vom externen Zähler gelesen ¹.</p> <p>Wenn Wärme-Kühl-Messgerät auf Nein eingestellt ist, werden die Daten zur Energieerzeugung der Wärmepumpe während des Heiz-, Kühl- und Warmwasserbetriebs vom Gerät berechnet.</p> <p>Wenn Tankmessgerät auf Ja eingestellt ist, werden die Daten zur Energieerzeugung der Wärmepumpe während des Warmwasserbetriebs vom externen Zähler gelesen ¹.</p> <p>Wenn Elektriz.messg. Heizp. auf Ja eingestellt ist, werden die Daten zum Energieverbrauch der Wärmepumpe vom externen Zähler gelesen.</p> <p>Wenn Elektriz.messg. Heizp. auf Nein eingestellt ist, werden die Daten zum Energieverbrauch der Wärmepumpe vom Gerät berechnet.</p> <p>Wenn Elektr.messg.1 (PV-MG) auf Ja, eingestellt ist, werden die Daten zur Energieerzeugung der Solaranlage vom externen Zähler gelesen und auf dem Cloud-System angezeigt.</p> <p>Wenn Elctr.messg.2(Ges.Geb.) auf Ja, eingestellt ist, werden die Daten zum Energieverbrauch des Gebäudes vom externen Zähler gelesen und auf dem Cloud-System angezeigt.</p> <p>Wenn Elctr.messg.3 (Reserve) auf Ja, eingestellt ist, werden die vom Reserve-Stromzähler erhaltenen Daten zum Energieverbrauch vom externen Zähler gelesen und auf dem Cloud-System angezeigt.</p> <p>¹ Wenn ein Ein-Erzeugungszählersystem installiert ist, Wärme-Kühl-Messgerät auf Ja einstellen und Tankmessgerät auf Nein einstellen.</p> <p>Wenn ein Zwei-Erzeugungszählersystem installiert ist, Wärme-Kühl-Messgerät auf Ja einstellen und Tankmessgerät auf Ja einstellen.</p> <p>Bemerkung: Elektriz.messg. Heizp. bezieht sich auf den Stromzähler, der den Verbrauch der Wärmepumpeneinheit misst.</p> <p>Elektriz.messg. 1 / 2 / 3 bezieht sich auf den Stromzähler Nr. 1 / Nr. 2 / Nr. 3</p>														

25. Elektrische Anode	Für die Modelle WH-ADC0509L3E5AN und WH-ADC0509L6E5AN ist die Grundeinstellung: Ja Für andere Modelle ist die Grundeinstellung: Nein	<table border="1" style="width: 100%; border-collapse: collapse;"> <tr> <td style="width: 70%;">Systemeinstellung</td> <td style="width: 30%;">12:00am,Mo</td> </tr> <tr> <td>Pumpenfließrate</td> <td></td> </tr> <tr> <td>Warmw. abtauen</td> <td></td> </tr> <tr> <td>Heizsteuerung</td> <td></td> </tr> <tr> <td>Elektrische Anode</td> <td></td> </tr> <tr> <td>⬆️ Wählen</td> <td>[↔️] Bestät.</td> </tr> </table>	Systemeinstellung	12:00am,Mo	Pumpenfließrate		Warmw. abtauen		Heizsteuerung		Elektrische Anode		⬆️ Wählen	[↔️] Bestät.
Systemeinstellung	12:00am,Mo													
Pumpenfließrate														
Warmw. abtauen														
Heizsteuerung														
Elektrische Anode														
⬆️ Wählen	[↔️] Bestät.													
<p>Wenn die elektrische Anode auf JA eingestellt ist, wird die Anode eingeschaltet.</p> <p>Wenn die elektrische Anode auf NEIN eingestellt ist, wird die Anode nicht eingeschaltet.</p>														

3-4. Betriebseinstellung

Heizen

26. Wassertemp.-Sollwert Heizen

Grundeinstellung: Heizkurve

Stellen Sie die Vorlaufsolltemperatur für den Heizbetrieb ein.
 Heizkurve: Einstellung zur Berechnung der Vorlauftemperatur nach einer Heizkurve.
 Festwert: Direkte Einstellung einer fest vorgegebenen Vorlauftemperatur.

In Systemen mit zwei Heizkreisen kann die Vorlauftemperatur für jeden Heizkreis einzeln eingestellt werden.

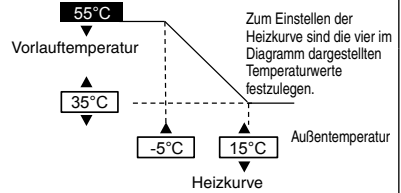

27. Sommerabschaltung

Grundeinstellung: 24°C

Stellen Sie die Außentemperatur ein, bei der die Heizung ausgeschaltet wird.
 Einstellbereich: 5 – 35 °C

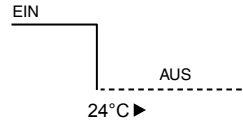

28. ΔT für Heizbetrieb

Grundeinstellung: 5°C

Stellen Sie die Temperaturdifferenz (ΔT) zwischen Vorlauf- und Rücklauf im Heizkreis zum Wiedereinschalten des Heizbetriebs ein.
 Je größer der ΔT -Wert, desto energiesparender der Betrieb, jedoch mit gewissen Einbußen beim Komfort. Je kleiner der ΔT -Wert, desto geringer die Energieeinsparungen, jedoch bei höherem Komfort.
 Einstellbereich: 1 – 15 °C

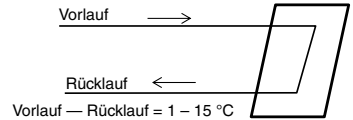

29. E-Heizstab EIN/AUS

a. Bivalenztemp. E-Heizstab

Grundeinstellung: 0°C

Stellen Sie die Außentemperatur ein, ab der der Elektro-Heizstab zugeschaltet werden darf (Bivalenzpunkt).
 Einstellbereich: -20 – 15 °C

Der Betreiber sollte einstellen, ob der E-Heizstab verwendet werden soll oder nicht.

b. Verzögerung für Heizung EIN

Grundeinstellung: 30 Minuten

Stellen Sie die Verzögerungszeit vom Verdichter EIN zum Einschalten der Heizung ein, wenn die eingestellte Wassertemperatur nicht erreicht wird.
 Einstellbereich: 10 Minute bis 60 Minuten

c. Heiz. EIN: ΔT Zieltemperatur

Grundeinstellung: -4°C

Stellen Sie die Wassertemperatur ein, bei der die Heizung im Heizbetrieb einschalten soll.
 Einstellbereich: -10 – -2 °C

d. E-Heizst. AUS: ΔT Zieltemperatur

Grundeinstellung: -2°C

Stellen Sie die Wassertemperatur ein, bei der die Heizung im Heizbetrieb ausschalten soll.
 Einstellbereich: -3 – 0 °C

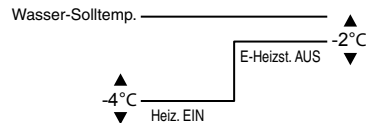
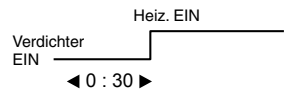
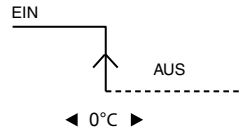

Kühlen

30. Wassertemp.-Sollwert Kühlen

Grundeinstellung: Heizkurve

Stellen Sie die Vorlaufsolltemperatur für den Kühlbetrieb ein.
 Heizkurve: Einstellung zur Berechnung der Vorlauftemperatur nach einer Heizkurve.
 Festwert: Direkte Einstellung einer fest vorgegebenen Vorlauftemperatur.

In Systemen mit zwei Heizkreisen kann die Vorlauftemperatur für jeden Heizkreis einzeln eingestellt werden.

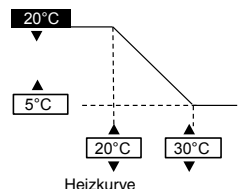

31. ΔT für Kühlbetrieb

Grundeinstellung: 5°C

Stellen Sie die Temperaturdifferenz (ΔT) zwischen Vorlauf- und Rücklauf im Heizkreis zum Wiedereinschalten des Kühlbetriebs ein.
 Je größer der ΔT -Wert, desto energiesparender der Betrieb, jedoch mit gewissen Einbußen beim Komfort. Je kleiner der ΔT -Wert, desto geringer die Energieeinsparungen, jedoch bei höherem Komfort.
 Einstellbereich: 1 – 15 °C

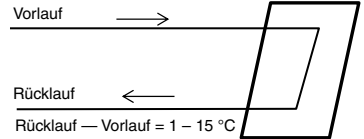
**Auto****32. Außentemp. für Heizen -> Kühlen**

Grundeinstellung: 15°C

Stellen Sie die Außentemperatur für das automatische Umschalten Auto vom Heiz- in den Kühlbetrieb ein.
 Einstellbereich: 11 – 25 °C

Prüfintervall: 1 Stunde

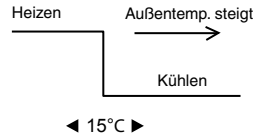
**33. Außentemp. für Kühlen -> Heizen**

Grundeinstellung: 10°C

Stellen Sie die Außentemperatur für das automatische Umschalten Auto vom Kühl- in den Heizbetrieb ein.
 Einstellbereich: 5 – 14 °C

Prüfintervall: 1 Stunde

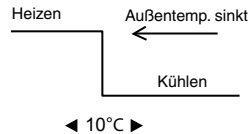
**WW-Speicher****34. Heizintervall (max.)**

Grundeinstellung: 8h

Stellen Sie die maximale Dauer des Heizintervalls ein.
 Je kürzer das maximale Heizintervall, desto häufiger kann der WW-Speicher geladen werden.

Diese Funktion gilt für Heiz- und Warmwasserbetrieb.

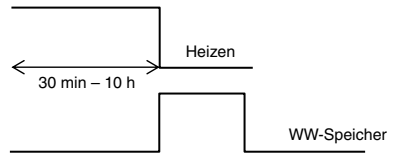
**35. Warmwasser-Ladedauer (max.)**

Grundeinstellung: 60min

Stellen Sie die maximale Dauer des Warmwasserintervalls ein.
 Bei Einstellung eines kürzeren Intervalls als der Grundeinstellung, wird sofort zum Heizbetrieb umgeschaltet, was möglicherweise zur Folge hat, dass der WW-Speicher nicht vollständig geladen wird.

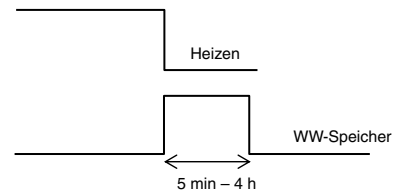
**36. WW-Einschalt-Temp.differenz**

Grundeinstellung: -8°C

Stellen Sie die Temperaturdifferenz zum erneuten Laden des Warmwasserspeichers ein.

Einstellbereich: -12 – -2 °C

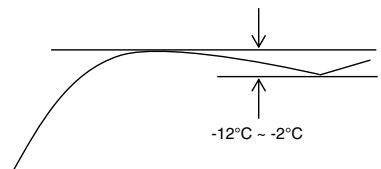

37. Entkeimung

Grundeinstellung: 65°C 10 Min.

Stellen Sie die Parameter für die Entkeimung ein.

- ① Wochentag und Uhrzeit (wöchentliches Intervall)
- ② Temperatur (55 – 65 °C)
- ③ Dauer (d. h. Entkeimungsdauer ab Erreichen der Entkeimungstemperatur, 5 – 60 min)

Der Betreiber sollte einstellen, ob die Entkeimung ausgeführt werden soll oder nicht.

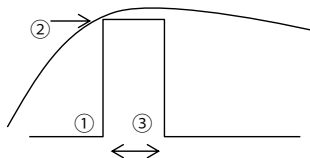
**3-5. Service-Einstellungen****38. Max. Pumpendrehzahl**

Grundeinstellung: Abhängig vom Modell

Normalerweise muss keine Änderung der Grundeinstellung vorgenommen werden. Bei zu lauten Pumpengeräuschen usw. können Sie diese Einstellung jedoch anpassen. Darüber hinaus können Sie hier die Funktion Entlüften einschalten.

Wenn für den *Pumpvolumenstrom Max. Wert eingestellt ist, ist dieser eingestellte Wert der feste Pumpenwert für den Heizbetrieb.

Service-Einstellungen		12:00am,Mo
Vol.strom	Max. Wert	Betrieb
88:8 l/min	0xCE	▲ Entlüften
◀ Wählen		

39. Estrichtr.

Schalten Sie das Estrichtrocknungsprogramm ein.

Wählen Sie „Bearbeiten“, um die Anzahl der Trocknungsschritte (1 – 99) und die Solltemperatur für jeden einzelnen Schritt einzustellen. Einstellbereich: 25 – 55 °C

Wählen Sie EIN aus, um das Estrichtrocknungsprogramm zu starten.

In Systemen mit zwei Heizkreisen gilt das Estrichtrocknungsprogramm für beide Heizkreise.

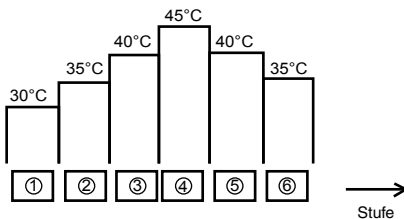
**40. Service-Kontakt**

Geben Sie den Namen und die Telefonnummer von bis zu zwei Kundendienstkontakten ein, an die sich der Betreiber bei Störungen oder Ausfällen wenden kann.

Service-Einstellungen	12:00am,Mo
Service-Kontakt:	
Kontakt 1	
Kontakt 2	
▲ Wählen	[↵] Bestät.

Kontakt-1: Bryan Adams	
ABC/abc	0-9/ And.
A B C D E F G H I J K L M N O P Q R	
S T U V W X Y Z	a b c d e f g h i
j k l m n o p q r s t u v w x y z	
▼ Wählen	[↵] Weiter

3-6. Bedieneinheit Einrichten**41. Ausw. Bedieneinh.**

Grundeinstellung: Nur 1 BE

Stellen Sie „Nur 1 BE“ ein, wenn nur eine Fernbedienung installiert ist. Stellen Sie „2 Been“ ein, wenn zwei Fernbedienungen installiert sind.

Ausw. Bedieneinh.	12:00am,Mo
Nur 1 BE	
▼	
2 Been	
▼ Wählen	[↵] Bestät.

4 Service und Wartung

Sie haben das Passwort vergessen und können die Bedieneinheit nicht betätigen

Tasten \leftarrow + \rightarrow + \rightarrow 5 Sek. lang gedrückt halten.
 Wenn das Fenster zum Eingeben des Entsperr-Kennworts erscheint, wählen Sie „Bestätigen“ aus, damit das Kennwort auf „0000“ zurückgesetzt wird.
 Jetzt können Sie ein neues Kennwort festlegen.
 (HINWEIS) Wird nur angezeigt, wenn ein Kennwortschutz festgelegt wurde.

Wartungsmenü

Aufrufen des Wartungsmenüs

Wartungsmenü	12:00am,Mo
Aktor-Test	
Testbetrieb	
Fühlerkalibrierung	
Kennwort zurücksetzen	
Wählen [↵] Bestät.	

Tasten \leftarrow + \rightarrow + \rightarrow 5 Sek. lang gedrückt halten.
 Folgende Funktionen sind verfügbar:

- Aktor-Test** (manuelle Einstellung von EIN/AUS aller Komponenten)
 (HINWEIS) Da während der Wartung alle Schutzmechanismen aufgehoben sind, müssen Störungen und Fehler beim Betrieb der Komponenten unbedingt vermieden werden (z. B. Pumpe nicht einschalten, wenn Kreislauf nicht mit Wasser befüllt ist usw.)
- Testbetrieb** (Testbetrieb)
 Wird normalerweise nicht verwendet.
- Fühlerkalibrierung** (Schaltdifferenz der Temperaturfühler; Einstellbereich: -2-2°C)
 (HINWEIS) Kalibrierung nur vornehmen, wenn Fühlerabweichungen festzustellen sind, da dies Einfluss auf die Temperaturregelung hat.
- Kennwort zurücksetzen** (Kennwort zurücksetzen)

Spezialmenü

Aufrufen des Spezialmenüs

Spezialmenü	12:00am,Mo
Kühlbetrieb	
E-Heizstab	
Energiemonitor zurücksetzen	
Betriebsaufz. zurücksetzen	
Intellig. WW	
Wählen [↵] Bestät.	

Tasten \leftarrow + \rightarrow + \rightarrow 5 Sek. lang gedrückt halten.
 Folgende Funktionen sind verfügbar:

- Kühlbetrieb** (Kühlfunktion freischalten/sperrn) Grundeinstellung: „Inaktiv“ (= gesperrt)
 (HINWEIS) Die Kühlfunktion darf nur mit großer Vorsicht freigeschaltet/gesperrt werden, weil dies Einfluss auf die Spannungsführung der Komponenten haben kann. Bei Freischaltung der Kühlfunktion muss besonders auf eine ordnungsgemäße Dämmung der Rohre geachtet werden, weil sich andernfalls Tauwasser daran bilden und auf den Boden tropfen kann, was zu Beschädigungen führen kann.
- E-Heizstab** (E-Heizstab freischalten/sperrn)
 (HINWEIS) Diese Funktion hat einen anderen Zweck als das Ein-/Aus schalten des E-Heizstabs durch den Betreiber. Mit dieser Funktion wird der E-Heizstab aktiviert, weil die Frostschutzfunktion deaktiviert wird. (Diese Funktion nur verwenden, wenn dies vom Versorgungsunternehmen gefordert wird.) Bei dieser Einstellung kann der Ablaufbetrieb wegen der niedrig eingestellten Solltemperatur für Heizen nicht starten, so dass das Gerät möglicherweise abgeschaltet wird (H75). Für diese Einstellung ist der Installateur verantwortlich. Wenn das Gerät häufig ausgeschaltet wird, kann die Ursache ein zu geringer Wasservolumenstrom, eine zu niedriger Solltemperatur für Heizen usw. sein.
- Energiemonitor zurücksetzen** (Speicher des Energiemonitors löschen)
 Verwenden Sie diese Funktion, wenn Sie umziehen oder das Gerät einem anderen Besitzer.
- Betriebsaufz. zurücksetzen** (Speicher des Bedienerlaufs löschen)
 Verwenden Sie diese Funktion, wenn Sie umziehen oder das Gerät einem anderen Besitzer.
- Intellig. WW** (Parameter für Modus Intellig. WW festlegen)
 - Startzeit: WW-Speicher später bei niedrigerer EIN-Temp. neu beheizen.
 - Stoppzeit: WW-Speicher später bei normaler EIN-Temp. neu beheizen.
 - EIN-Temp.: WW-Speicher-Wiederaufheiz-Temp. beim Start von Intellig. WW.

Überprüfen des Wasserdrucks an der Bedieneinheit

- SW drücken und zu „Systemüberprüfung“ blättern.
- \leftarrow drücken und zu „Systeminformationen“ blättern.
- \leftarrow drücken und nach „Wasserdruck“ suchen.

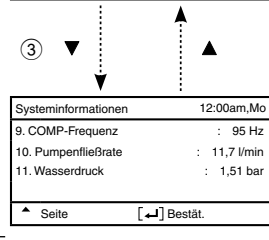
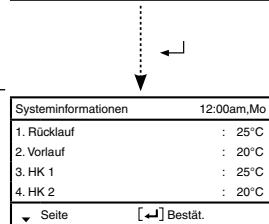
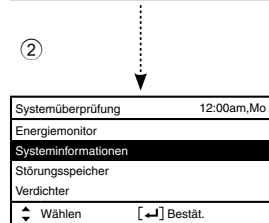
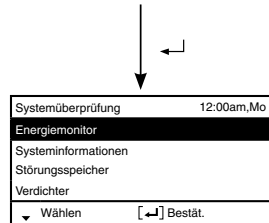
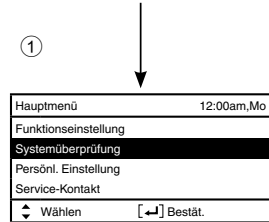
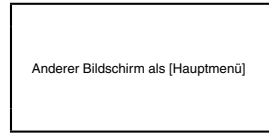

Die abgebildeten Bildschirme dienen nur der Erläuterung.