

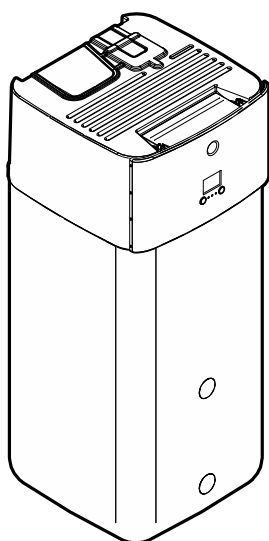

# Manuale d'uso

## Daikin Altherma 3 R ECH<sub>2</sub>O



**EHSX04P30EF**  
**EHSXB04P30EF**  
**EHSX08P30EF**  
**EHSXB08P30EF**  
**EHSX08P50EF**  
**EHSXB08P50EF**

**EHSX04P30EF**  
**EHSXB04P30EF**  
**EHSX04P50EF**  
**EHSXB04P50EF**  
**EHSX08P30EF**  
**EHSXB08P30EF**  
**EHSX08P50EF**  
**EHSXB08P50EF**

## Sommario

<b>1</b>	<b>Informazioni su questo documento</b>	<b>2</b>
<b>2</b>	<b>Istruzioni di sicurezza per l'utente</b>	<b>3</b>
2.1	Informazioni generali .....	3
2.2	Istruzioni per un utilizzo sicuro .....	4
<b>3</b>	<b>Note relative al sistema</b>	<b>4</b>
3.1	Componenti di un tipico layout sistema .....	5
<b>4</b>	<b>Guida rapida</b>	<b>5</b>
4.1	Livello autorizzazione utente .....	5
4.2	Riscaldamento/raffreddamento ambiente .....	5
4.3	Acqua calda sanitaria .....	6
<b>5</b>	<b>Funzionamento</b>	<b>7</b>
5.1	Interfaccia utente: panoramica .....	7
5.2	Struttura del menu: Panoramica delle impostazioni utente .....	9
5.3	Schermate possibili: panoramica .....	10
5.3.1	Schermata iniziale .....	10
5.3.2	Schermata menu principale .....	11
5.3.3	Schermata dei setpoint .....	11
5.3.4	Schermata dettagliata con i valori .....	12
5.4	Portare il funzionamento nello stato ATTIVATO o DISATTIVATO .....	12
5.4.1	Indicazione visiva .....	12
5.4.2	Portare su ATTIVATO o DISATTIVATO .....	12
5.5	Letture delle informazioni .....	13
	Per leggere le informazioni .....	13
	Informazioni che è possibile leggere .....	13
5.6	Controllo del riscaldamento/raffreddamento ambiente .....	13
5.6.1	Impostazione del modo funzionamento ambiente .....	13
5.6.2	Per cambiare la temperatura ambiente desiderata .....	13
5.6.3	Per cambiare la temperatura dell'acqua in uscita richiesta .....	14
5.7	Controllo dell'acqua calda sanitaria .....	14
5.7.1	Modo riscaldamento preventivo e mantenimento .....	14
5.7.2	Modo programmato di riscaldamento preventivo e mantenimento .....	14
5.7.3	Uso del funzionamento potente dell'ACS .....	15
5.8	Schermata del programma: Esempio .....	15
5.9	Curva climatica .....	17
5.9.1	Cosa è la curva climatica? .....	17
5.9.2	Curva a 2 punti .....	17
5.9.3	Curva con pendenza-sfalsamento .....	18
5.9.4	Uso delle curve climatiche .....	18
<b>6</b>	<b>Suggerimenti per il risparmio energetico</b>	<b>19</b>
<b>7</b>	<b>Manutenzione e assistenza</b>	<b>19</b>
7.1	Panoramica: Manutenzione e assistenza .....	19
<b>8</b>	<b>Risoluzione dei problemi</b>	<b>20</b>
8.1	Per visualizzare il testo di guida in caso di difetto .....	20
8.2	Per controllare lo storico dei difetti .....	20
8.3	Sintomo: Fa troppo freddo (caldo) nel soggiorno .....	20
8.4	Sintomo: L'acqua al rubinetto è troppo fredda .....	21
8.5	Sintomo: Guasto della pompa di calore .....	21
8.6	Sintomo: dopo la messa in funzione, il sistema produce un gorgogliamento .....	21
<b>9</b>	<b>Smaltimento</b>	<b>22</b>
<b>10</b>	<b>Glossario</b>	<b>22</b>
<b>11</b>	<b>Impostazioni installatore: Tabelle da compilarsi a cura dell'installatore</b>	<b>22</b>
11.1	Procedura guidata di configurazione .....	22
11.2	Menu Impostazioni .....	22

## 1 Informazioni su questo documento

Grazie per aver acquistato questo prodotto. Si prega di:

- Leggere attentamente la documentazione prima di usare l'interfaccia utente, per assicurarsi le migliori prestazioni possibili.
- Chiedere all'installatore di fornire informazioni sulle impostazioni da questi utilizzate per configurare il sistema. Controllare se ha compilato le tabelle delle impostazioni installatore. IN CASO CONTRARIO, chiedergli di provvedere in tal senso.
- Conservare la documentazione per future consultazioni.

### Destinatari

Utenti finali

### Serie di documenti

Questo documento fa parte di una serie di documenti. La serie completa è composta da:

#### ▪ Precauzioni generali di sicurezza:

- Istruzioni di sicurezza che devono essere lette prima dell'installazione
- Formato: cartaceo (nella scatola dell'unità interna)

#### ▪ Manuale d'uso:

- Guida rapida per l'utilizzo di base
- Formato: cartaceo (nella scatola dell'unità interna)

#### ▪ Guida di riferimento per l'utilizzatore:

- Istruzioni passo-passo dettagliate e informazioni generali per l'utilizzo di base e avanzato
- Formato: file digitali disponibili su <https://www.daikin.eu>. Utilizzare la funzione di ricerca  per trovare il proprio modello.

#### ▪ Manuale di installazione – Unità esterna:

- Istruzioni d'installazione
- Formato: cartaceo (nella scatola dell'unità esterna)

#### ▪ Manuale di installazione – Unità interna:

- Istruzioni d'installazione
- Formato: cartaceo (nella scatola dell'unità interna)

#### ▪ Guida di consultazione per l'installatore:

- Preparazione dell'installazione, consigli utili, dati di riferimento, ...
- Formato: file digitali disponibili su <https://www.daikin.eu>. Utilizzare la funzione di ricerca  per trovare il proprio modello.

#### ▪ Supplemento al manuale delle apparecchiature opzionali:

- Informazioni supplementari su come installare le apparecchiature opzionali
- Formato: cartaceo (nella scatola dell'unità interna) + file digitali disponibili su <https://www.daikin.eu>. Utilizzare la funzione di ricerca  per trovare il proprio modello.

Sul sito Web Daikin del proprio paese potrebbe essere disponibile una versione più recente della documentazione; in alternativa, informarsi presso l'installatore.

La documentazione originale è scritta in inglese. La documentazione in tutte le altre lingue è una traduzione.

### App ONECTA



Se viene configurato dal proprio installatore, si può utilizzare la app ONECTA per controllare e monitorare lo stato del proprio sistema. Per maggiori informazioni, vedere:

<http://www.onlinecontroller.daikineurope.com/>

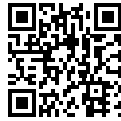

### Breadcrumb

I breadcrumb (esempio: **[4.3]**) aiutano a individuare la posizione in cui ci si trova nella struttura menu dell'interfaccia utente.

1	Per <b>abilitare</b> i breadcrumb: Sulla schermata principale o sulla schermata del menu principale, premere il pulsante della guida. A sinistra in alto nello schermo compaiono i breadcrumb.	?
2	Per <b>disabilitare</b> i breadcrumb: Premere nuovamente il pulsante della guida.	?

Anche in questo documento si parla di breadcrumb. **Esempio:**

1	Andare a <b>[4.3]</b> : Riscaldamento/raffreddamento ambiente > Range di funzionamento.	
---	---	--

Questo significa:

1	Partendo dalla schermata iniziale, ruotare il selettore sinistro e andare su Riscaldamento/raffreddamento ambiente.	
2	Premere il selettore sinistro per andare al sottomenu.	
3	Ruotare il selettore sinistro e andare su Range di funzionamento.	
4	Premere il selettore sinistro per andare al sottomenu.	

## 2 Istruzioni di sicurezza per l'utente

Rispettare sempre le seguenti istruzioni e norme di sicurezza.

### 2.1 Informazioni generali



#### AVVERTENZA

In caso di dubbi su come utilizzare l'unità, contattare l'installatore.



#### AVVERTENZA

L'apparecchiatura può essere utilizzata da bambini a partire dagli 8 anni di età e da persone con capacità fisiche, sensoriali o mentali ridotte, ovvero senza la necessaria esperienza e le necessarie conoscenze, purché siano supervisionate da una persona responsabile della loro sicurezza, ricevano istruzioni riguardanti l'uso sicuro dell'apparecchio e comprendano i pericoli insiti nell'apparecchiatura.

I bambini **NON DEVONO** giocare con l'apparecchiatura.

La pulizia e la manutenzione **NON** devono essere effettuate dai bambini senza adeguata supervisione.



#### AVVERTENZA

Per evitare scosse elettriche o incendi:

- **NON** pulire l'unità con acqua.
- **NON** utilizzare l'unità con le mani bagnate.
- **NON** posizionare oggetti contenenti acqua sull'unità.



#### ATTENZIONE

- **NON** appoggiare oggetti o attrezzature sull'unità.
- **NON** sedersi, arrampicarsi o stare in piedi sull'unità.

- Le unità sono contrassegnate con il simbolo seguente:



Indica che i prodotti elettrici ed elettronici **NON** possono essere smaltiti insieme ai rifiuti domestici non differenziati. **NON** cercare di smontare il sistema da soli: lo smontaggio del sistema e il trattamento del refrigerante, dell'olio e di qualsiasi altra parte **DEVONO** essere eseguiti da un installatore qualificato in conformità alla legge applicabile.

Le unità **DEVONO** essere trattate presso una struttura specializzata per il riutilizzo, il riciclaggio e il recupero dei materiali. Il corretto smaltimento del prodotto eviterà le possibili conseguenze negative sull'ambiente e sulla salute dell'uomo. Per ulteriori informazioni, contattare l'installatore o l'ente locale preposto.

## 3 Note relative al sistema

- Le batterie sono contrassegnate con il simbolo seguente:



Indica che la batteria NON può essere smaltita insieme ai rifiuti domestici non differenziati. Se sotto a tale simbolo è stampato un simbolo chimico, quest'ultimo indica che la batteria contiene un metallo pesante in una concentrazione superiore a un determinato valore.

I simboli chimici possibili sono: Pb: piombo (>0,004%).

Le batterie esauste DEVONO essere trattate presso una struttura specializzata per il riutilizzo. Il corretto smaltimento delle batterie esauste eviterà le possibili conseguenze negative sull'ambiente e sulla salute dell'uomo.

### 2.2 Istruzioni per un utilizzo sicuro



#### ATTENZIONE: MATERIALE LEGGERMENTE INFIAMMABILE

Il refrigerante all'interno di questa unità è leggermente infiammabile.



#### AVVERTENZA

L'apparecchio deve essere stoccato in modo da evitare danni meccanici, in un ambiente ben ventilato e senza sorgenti di accensione funzionanti di continuo (per esempio: fiamme libere, apparecchio a gas in funzione o un riscaldatore elettrico in funzione).



#### AVVERTENZA

- NON perforare né bruciare i componenti del ciclo del refrigerante.
- NON utilizzare materiali per la pulizia o mezzi per accelerare il processo di sbrinamento diversi da quelli consigliati dal produttore.
- Prestare attenzione al fatto che il refrigerante all'interno del sistema è inodore.





#### AVVERTENZA

- Il refrigerante all'interno dell'unità è leggermente infiammabile, ma di norma NON dovrebbe fuoriuscire. Se il refrigerante dovesse fuoriuscire nel locale, entrando a contatto con la fiamma di un bruciatore, un riscaldatore o una cucina a gas, potrebbe causare un incendio o la formazione di gas nocivi.

- Spegnere i dispositivi di riscaldamento infiammabili, arieggiare il locale e contattare il rivenditore presso cui è stata acquistata l'unità.
- NON utilizzare l'unità finché un tecnico dell'assistenza non ha effettuato la riparazione del componente che presenta una perdita di refrigerante.



#### AVVERTENZA

**Spurgo aria dai trasmettitori di calore o dai collettori.** Prima di spurgare l'aria dai trasmettitori di calore o dai collettori, controllare se sulle pagine iniziali dell'interfaccia utente sia visualizzato  oppure il simbolo .

- In caso negativo, si può procedere immediatamente con lo spurgo aria.
- In caso affermativo, assicurarsi che l'ambiente in cui si desidera spurgare l'aria sia sufficientemente aerata.  
**Motivo:** potrebbe verificarsi una perdita di refrigerante nel circuito idraulico e, successivamente, nell'ambiente in cui si effettua lo spurgo aria dai trasmettitori di calore o dai collettori.

## 3 Note relative al sistema

A seconda del layout sistema, il sistema può:

- Riscaldare un ambiente
- Raffreddare un ambiente (se è installato un modello con pompa di calore per riscaldamento/raffreddamento)
- Produrre acqua calda sanitaria



#### INFORMAZIONE

Il raffreddamento si applica solo nel caso di modelli reversibili.



#### INFORMAZIONE

Se nella zona principale è stato installato il riscaldamento a pavimento, in modalità di raffreddamento la zona principale può fornire solo raffrescamento. Il raffreddamento reale NON è consentito.

### 3.1 Componenti di un tipico layout sistema

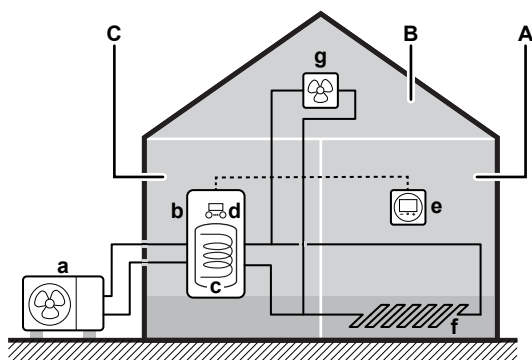

- A Zona principale. **Esempio:** Soggiorno.
- B Zona aggiuntiva. **Esempio:** Camera da letto.
- C Ambiente che accoglie apparecchiature tecniche. **Esempio:** Garage.
- a Pompa di calore dell'unità esterna
- b Pompa di calore dell'unità interna
- c Serbatoio di accumulo energia
- d Interfaccia utilizzatore dell'unità interna
- e Interfaccia dedicata per il comfort delle persone (BRC1HHDA utilizzato come termostato ambiente)
- f Riscaldamento a pavimento
- g Radiatori, convettori a pompa di calore o ventilconvettori

## 4 Guida rapida

### 4.1 Livello autorizzazione utente

La quantità di informazioni che è possibile leggere e modificare nella struttura dei menu dipende dal proprio livello autorizzazione utente:

- Utente: Modo standard
- Utente finale avanzato: Si possono leggere e modificare più informazioni

#### Per cambiare il livello autorizzazione utente

1	Andare a [B]: Profilo utente.	
2	Inserire il codice pin relativo al livello autorizzazione utente.	—
	<ul style="list-style-type: none"> <li>▪ Fare scorrere l'elenco di cifre e modificare la cifra selezionata.</li> <li>▪ Spostare il cursore da sinistra a destra.</li> <li>▪ Verificare il codice pin e proseguire.</li> </ul>	 

#### Codice d'identificazione personale dell'utente

Il codice d'identificazione personale dell'Utente è 0000.



#### Codice d'identificazione personale dell'utente avanzato

Il codice d'identificazione personale dell'Utente finale avanzato è 1234. Ora saranno visibili le voci di menu aggiuntive per l'utente.

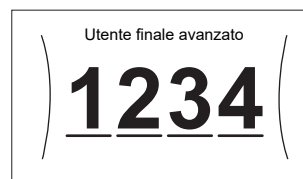

### 4.2 Riscaldamento/raffreddamento ambiente

Per impostare il funzionamento in modalità riscaldamento/raffreddamento ambiente su ATTIVATO o DISATTIVATO



#### AVVISO

**Protezione antigelo ambiente.** Anche se si porta su DISATTIVATO il funzionamento in modalità riscaldamento/raffreddamento ambiente ([C.2]: Funzionamento > Riscaldamento/raffreddamento ambiente), la protezione antigelo ambiente –se attivata– può restare in funzione. Ad ogni modo, per il controllo della temperatura dell'acqua in uscita e il controllo del termostato ambiente installato esternamente, la protezione NON è garantita.

1	Andare a [C.2]: Funzionamento > Riscaldamento/raffreddamento ambiente.	
2	Impostare il funzionamento su Attivato oppure Disattivato.	

#### Per cambiare la temperatura ambiente desiderata

Durante il controllo della temperatura ambiente, è possibile usare la schermata dei setpoint della temperatura ambiente per leggere e regolare la temperatura ambiente desiderata.

1	Andare a [1]: Ambiente interno.	
2	Regolare la temperatura ambiente desiderata.	
	<p>a Temperatura ambiente effettiva b Temperatura ambiente richiesta</p>	

#### Per cambiare la temperatura dell'acqua in uscita richiesta

È possibile usare la schermata dei setpoint della temperatura dell'acqua in uscita per leggere e regolare la temperatura dell'acqua in uscita richiesta.

## 4 Guida rapida

**1** Andare a [2]: Zona principale o [3]: Zona aggiuntiva.

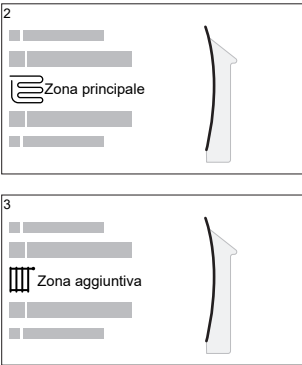

**2** Regolare la temperatura dell'acqua in uscita richiesta.

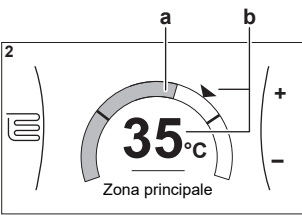
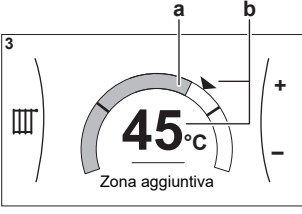
**a** Temperatura dell'acqua in uscita effettiva  
**b** Temperatura dell'acqua in uscita richiesta

### Modifica della curva climatica delle zone di riscaldamento/raffreddamento ambiente

1 Andare alla zona di applicazione:

Zona	Andare a ...
<b>Zona principale – Riscaldamento</b>	[2.5] Zona principale > Curva climatica per il riscaldamento
<b>Zona principale – Raffreddamento</b>	[2.6] Zona principale > Curva climatica per il raffreddamento
<b>Zona aggiuntiva – Riscaldamento</b>	[3.5] Zona aggiuntiva > Curva climatica per il riscaldamento
<b>Zona aggiuntiva – Raffreddamento</b>	[3.6] Zona aggiuntiva > Curva climatica per il raffreddamento

2 Modifica della curva climatica.

Ci sono 2 tipi di curva WD: **curva con pendenza-sfalsamento** (predefinita) e **curva a 2 punti**. Se occorre, si può cambiare il tipo in [2.E] Zona principale > Tipo di curva climatica. Il modo di regolare la curva dipende dal tipo.

### Curva con pendenza-sfalsamento

**Pendenza.** Se si cambia la pendenza, la nuova temperatura preferita in X1 è più alta in modo diverso della temperatura preferita in X2.

**Sfalsamento.** Se si cambia lo sfalsamento, la nuova temperatura preferita in X1 è più alta allo stesso modo della temperatura preferita in X2.

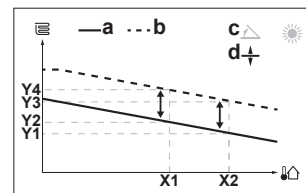
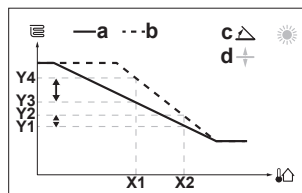

**X1, X2** Temperatura ambiente esterna  
**Y1~Y4** Temperatura dell'acqua in uscita richiesta  
**a** Curva WD prima delle modifiche  
**b** Curva WD dopo le modifiche  
**c** Pendenza  
**d** Sfalsamento

#### Azioni che è possibile eseguire da questa schermata

	Selezionare la pendenza o lo sfalsamento.
	Aumentare o diminuire la pendenza/sfalsamento.
	Se si seleziona la pendenza: impostare la pendenza e andare sullo sfalsamento.
	Se si seleziona lo sfalsamento: impostare lo sfalsamento.
	Confermare le modifiche e tornare al sottomenu.

### Curva a 2 punti

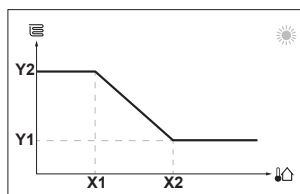

**X1, X2** Temperatura ambiente esterna  
**Y1, Y2** Temperatura dell'acqua in uscita richiesta

#### Azioni che è possibile eseguire da questa schermata

	Fare scorrere le temperature.
	Modificare la temperatura.
	Andare alla temperatura successiva.
	Confermare le modifiche e proseguire.

### Maggiori informazioni

Per maggiori informazioni, vedere anche:

- "5.4 Portare il funzionamento nello stato ATTIVATO o DISATTIVATO" [▶ 12]
- "5.6 Controllo del riscaldamento/raffreddamento ambiente" [▶ 13]
- "5.8 Schermata del programma: Esempio" [▶ 15]
- "5.9 Curva climatica" [▶ 17]
- Guida di consultazione per l'utilizzatore

## 4.3 Acqua calda sanitaria

### Per impostare il funzionamento in modalità riscaldamento del serbatoio su ATTIVATO o DISATTIVATO





#### AVVISO

Per garantire il funzionamento del sistema in condizioni di sicurezza, NON disattivare la ACS quando si richiede il riscaldamento ambiente.

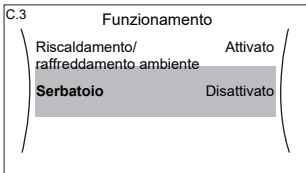

**AVVISO**

**Modo disinfezione.** Anche quando si porta su DISATTIVATO il funzionamento in modalità riscaldamento del serbatoio ([C.3]: Funzionamento > Serbatoio), la modalità disinfezione resta in funzione. Ma se lo si porta su DISATTIVATO mentre la disinfezione è in funzione, si genera un errore AH.

1	Andare a [C.3]: Funzionamento > Serbatoio.	
		
2	Impostare il funzionamento su Attivato oppure Disattivato.	

**Modifica del setpoint della temperatura serbatoio**

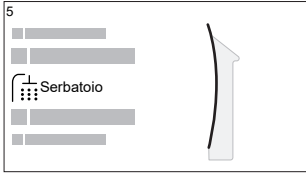
Nel modo Solo riscaldamento preventivo e mantenimento, è possibile utilizzare la schermata dei setpoint della temperatura serbatoio per leggere e regolare la temperatura del serbatoio di accumulo. La temperatura dell'acqua calda sanitaria risultante dipende da questo setpoint, nonché dalla temperatura effettiva del serbatoio di accumulo.

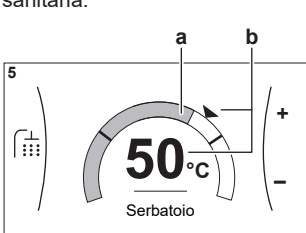
1	Andare a [5]: Serbatoio.	
		
2	Regolazione della temperatura dell'acqua calda sanitaria.	
	 <p><b>a</b> Temperatura effettiva dell'acqua calda sanitaria <b>b</b> Temperatura richiesta dell'acqua calda sanitaria</p>	

Con gli altri modi è possibile solo visualizzare la schermata dei setpoint, senza modificarla.

**Maggiori informazioni**

Per maggiori informazioni, vedere anche:

- "5.4 Portare il funzionamento nello stato ATTIVATO o DISATTIVATO" [▶ 12]
- "5.7 Controllo dell'acqua calda sanitaria" [▶ 14]
- "5.8 Schermata del programma: Esempio" [▶ 15]
- Guida di consultazione per l'utilizzatore

## 5 Funzionamento

**INFORMAZIONE**

Il raffreddamento si applica solo nel caso di modelli reversibili.

### 5.1 Interfaccia utente: panoramica

L'interfaccia utente contiene i componenti seguenti:

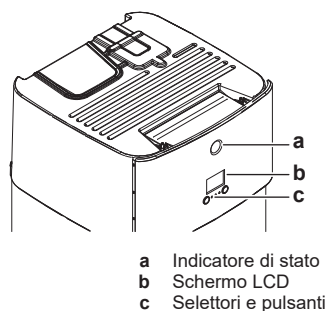
**Indicatore di stato**

I LED dell'indicatore di stato si illuminano o lampeggiano per indicare il modo di funzionamento dell'unità.

LED	Modo	Descrizione
Blu lampeggiante	Standby	L'unità non è in funzione.
Blu fisso	Uso	L'unità è in funzione.
Rosso lampeggiante	Difetto	Si è verificato un difetto. Per ulteriori informazioni, consultare "8.1 Per visualizzare il testo di guida in caso di difetto" [▶ 20].

**Vano per modulo WLAN**

Con la cartuccia WLAN, l'installatore può collegare il sistema a internet. Come utente, si può quindi controllare il sistema mediante la app ONECTA. **Nota:** Questo vano non si può usare per le schede SD.

**Connettore USB**

Con la memoria USB, l'installatore è in grado di:

- Aggiornare il software. Occorre avere il file di configurazione corretto sulla memoria USB.
- Importare le impostazioni generate da E-Configurator (strumento per navigare fra le soluzioni di riscaldamento) dalla memoria USB sull'interfaccia utente (MMI). Occorre avere il file di configurazione corretto sulla memoria USB.
- Esportare le impostazioni attuali (cioè impostazioni locali, MMI impostazioni EEPROM, timer di programmazione) dall'interfaccia utente (MMI) sulla memoria USB.

**Schermo LCD**

Lo schermo LCD dispone della funzione di sospensione. Dopo 15 minuti di mancata interazione con l'interfaccia utente, lo schermo si oscura. Per riattivare il display è sufficiente premere un pulsante o ruotare uno dei selettori.

**Selettori e pulsanti**

I selettori e i pulsanti servono a:

- Navigare nelle schermate, nei menu e nelle impostazioni dello schermo LCD
- Impostare i valori

## 5 Funzionamento

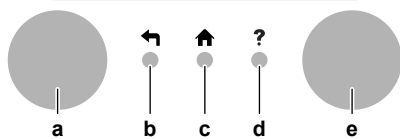

Voce	Descrizione
<b>a</b> Selettore sinistro	<p>L'LCD mostra un arco sul lato sinistro del display quando è possibile usare il selettore sinistro.</p> <ul style="list-style-type: none"> <li>◀⊙: Ruotare, quindi premere il selettore sinistro. Navigare nella struttura del menu.</li> <li>◀⊙⊙: Ruotare il selettore sinistro. Scegliere una voce dal menu.</li> <li>◀⊙⊙: Premere il selettore sinistro. Confermare la propria scelta o passare a un sottomenu.</li> </ul>
<b>b</b> Pulsante Indietro	◀: Premere per tornare indietro di 1 passo nella struttura del menu.
<b>c</b> Pulsante Home	🏠: Premere per tornare alla schermata iniziale.
<b>d</b> Pulsante Guida	?: Premere per visualizzare un testo di guida relativo alla pagina corrente (se disponibile).
<b>e</b> Selettore destro	<p>L'LCD mostra un arco sul lato destro del display quando è possibile usare il selettore destro.</p> <ul style="list-style-type: none"> <li>⊙▶: Ruotare, quindi premere il selettore destro. Cambiare un valore o un'impostazione, visualizzata sul lato destro dello schermo.</li> <li>⊙▶⊙: Ruotare il selettore destro. Navigare fra i valori e le impostazioni possibili.</li> <li>⊙▶⊙: Premere il selettore destro. Confermare la propria scelta e andare alla voce successiva del menu.</li> </ul>



## 5.2 Struttura del menu: Panoramica delle impostazioni utente

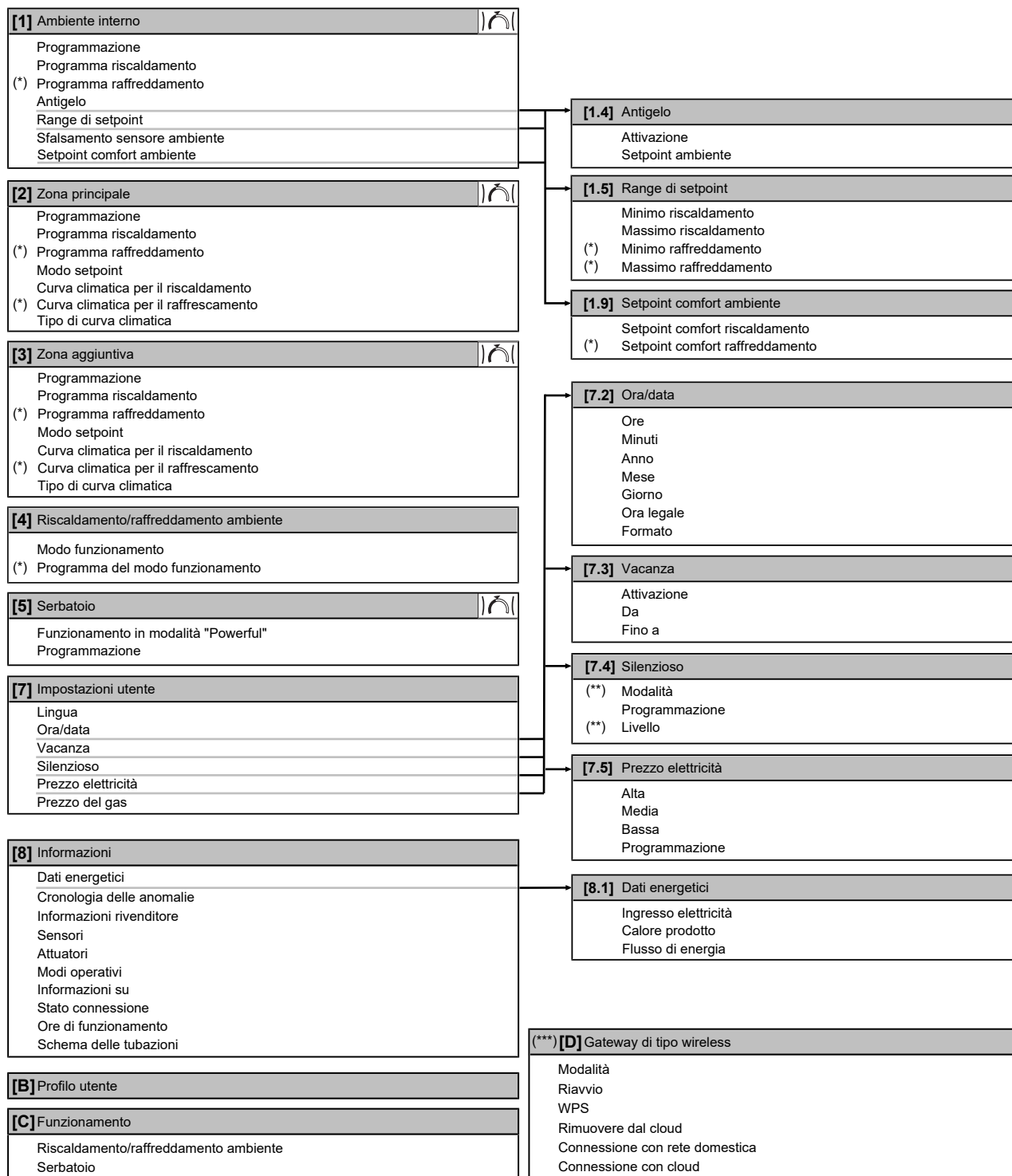

Schermata dei setpoint

(\*) Applicabile solo per i modelli dove è possibile il raffreddamento

(\*\*) Accessibile solo all'installatore

(\*\*\*) Applicabile solo se è stato installato il modulo WLAN



### INFORMAZIONE

A seconda delle impostazioni installatore selezionate e del tipo di unità, le impostazioni saranno visibili/invisibili.

## 5 Funzionamento

### 5.3 Schermate possibili: panoramica

Le schermate più comuni sono riportate sotto:

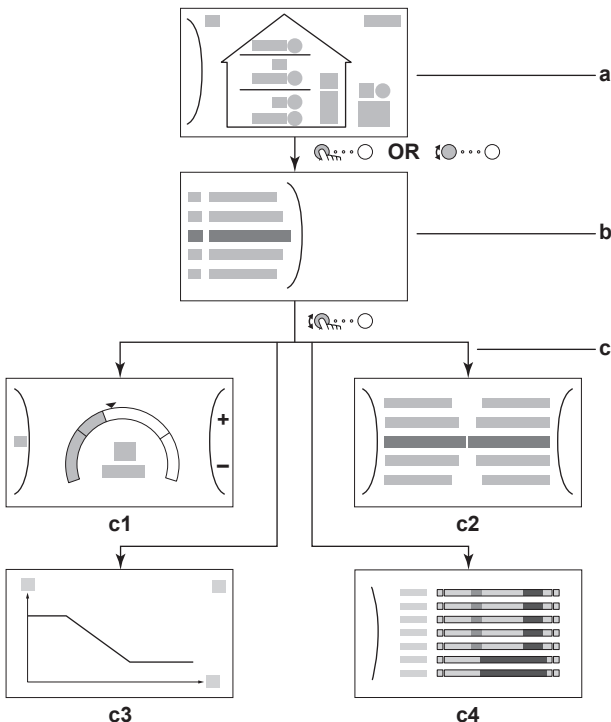

- a Schermata iniziale
- b Schermata menu principale
- c Schermate di livello inferiore:
  - c1: Schermata dei setpoint
  - c2: Schermata dettagliata con i valori
  - c3: Schermata con curva climatica
  - c4: Schermata con la programmazione

#### 5.3.1 Schermata iniziale

Premere il pulsante per tornare alla schermata iniziale. Appare una panoramica della configurazione dell'unità e delle temperature ambiente e di setpoint. Sulla schermata iniziale sono visualizzati solo i simboli applicabili alla vostra configurazione.

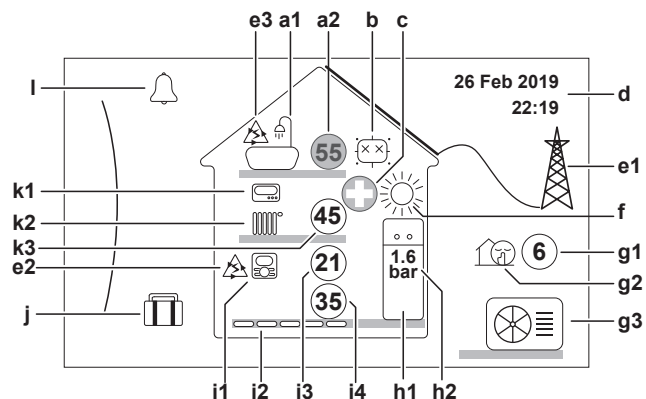

Azioni che è possibile eseguire da questa schermata	
	Fare scorrere l'elenco del menu principale.
	Andare alla schermata del menu principale.
?	Attiva/Disattiva breadcrumb.

Voce	Descrizione
<b>a</b>	<b>Acqua calda sanitaria</b>
a1	Acqua calda sanitaria
a2	Temperatura serbatoio misurata <sup>(a)</sup>

Voce	Descrizione
<b>b</b>	<b>Disinfezione / funzionamento Powerful</b>
	Modo disinfezione attivo
	Modo funzionamento Powerful attivo
<b>c</b>	<b>Emergenza</b>
	Guasto della pompa di calore e funzionamento sistema in modalità Emergenza mode oppure la pompa di calore viene forzata su DISATTIVATO.
<b>d</b>	<b>Data e ora correnti</b>
<b>e</b>	<b>Smart energy</b>
e1	Smart energy è disponibile con i pannelli solari o con le smart grid.
e2	Attualmente Smart energy si usa per il riscaldamento ambiente.
e3	Attualmente Smart energy si usa per l'acqua calda sanitaria.
<b>f</b>	<b>Modo funzionamento ambiente</b>
	Raffreddamento
	Riscaldamento
<b>g</b>	<b>Modalità esterna / basso rumore</b>
g1	Temperatura esterna misurata <sup>(a)</sup>
g2	Modalità basso rumore attiva
g3	Unità esterna
<b>h</b>	<b>Unità interna / serbatoio dell'acqua calda sanitaria</b>
h1	Unità interna a pavimento con serbatoio integrato
	Unità interna montata a parete
	Unità interna murale con serbatoio separato
h2	Pressione acqua
<b>i</b>	<b>Zona principale</b>
i1	Tipo di termostato ambiente installato: <ul style="list-style-type: none"> <li> Il funzionamento dell'unità è determinato sulla base della temperatura ambiente dell'interfaccia dedicata al comfort delle persone (BRC1HHDA usata come termostato ambiente).</li> <li> Il funzionamento dell'unità viene deciso dal termostato ambiente installato esternamente (cablato o wireless).</li> <li>— Nessun termostato ambiente installato o impostato. Il funzionamento dell'unità è deciso in base alla temperatura dell'acqua in uscita indipendentemente dalla temperatura ambiente effettiva e/o dalla richiesta di riscaldamento dell'ambiente.</li> </ul>
i2	Tipo di trasmettitore di calore installato: <ul style="list-style-type: none"> <li> Riscaldamento a pavimento</li> <li> Ventilconvettore</li> <li> Radiatore</li> </ul>
i3	Temperatura ambiente misurata <sup>(a)</sup>
i4	Setpoint della temperatura dell'acqua in uscita <sup>(a)</sup>
<b>j</b>	<b>Modo vacanza</b>
	Modo vacanza attivo

Voce	Descrizione
<b>k</b> Zona aggiuntiva	
<b>k1</b> Tipo di termostato ambiente installato:	
	Il funzionamento dell'unità viene deciso dal termostato ambiente installato esternamente (cablato o wireless).
—	Nessun termostato ambiente installato o impostato. Il funzionamento dell'unità è deciso in base alla temperatura dell'acqua in uscita indipendentemente dalla temperatura ambiente effettiva e/o dalla richiesta di riscaldamento dell'ambiente.
<b>k2</b> Tipo di trasmettitore di calore installato:	
	Riscaldamento a pavimento
	Ventilconvettore
	Radiatore
<b>k3</b>	Setpoint della temperatura dell'acqua in uscita <sup>(a)</sup>
<b>I</b> Difetto	
	Si è verificato un difetto.
	Per ulteriori informazioni, consultare "8.1 Per visualizzare il testo di guida in caso di difetto" ► 20].

<sup>(a)</sup> Se il funzionamento corrispondente (per esempio; riscaldamento ambiente) non è attivo, il cerchio è colorato di grigio.

### 5.3.2 Schermata menu principale

Iniziando dalla schermata iniziale, premere () o ruotare () il selettore sinistro per aprire la schermata del menu principale. Dal menu principale, è possibile accedere alle varie schermate e sottomenu dei setpoint.

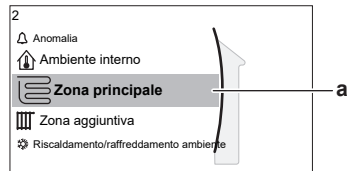

a Sottomenu selezionato

Azioni che è possibile eseguire da questa schermata	
	Fare scorrere l'elenco.
	Accedere al sottomenu.
?	Attiva/Disattiva breadcrumb.

Sottomenu	Descrizione
[0]  oppure  Anomalia	<b>Limitazione:</b> Visualizzato solo se si verifica un difetto.  Per ulteriori informazioni, consultare "8.1 Per visualizzare il testo di guida in caso di difetto" ► 20].
[1]  Ambiente interno	<b>Limitazione:</b> Visualizzato solo quando si usa l'interfaccia dedicata al comfort delle persone (BRC1HHDA utilizzato come termostato ambiente) per controllare l'unità interna.  Impostare la temperatura ambiente.
[2]  Zona principale	Mostra il simbolo applicabile per il tipo di emettitore della propria zona principale.  Impostare la temperatura dell'acqua in uscita della zona principale.

Sottomenu	Descrizione
[3]  Zona aggiuntiva	<b>Limitazione:</b> Visualizzato solo se ci sono due zone di temperatura dell'acqua in uscita. Mostra il simbolo applicabile per il tipo di emettitore della propria zona aggiuntiva.  Impostare la temperatura dell'acqua in uscita della zona aggiuntiva (se presente).
[4]  Riscaldamento/raffreddamento ambiente	Mostra il simbolo applicabile per la propria unità.  Mettere l'unità in modo riscaldamento o in modo raffreddamento. Non è possibile cambiare modalità nei modelli per solo riscaldamento.
[5]  Serbatoio	Impostare la temperatura del serbatoio di accumulo.
[7]  Impostazioni utente	Consente di accedere alle impostazioni utilizzatore, come la modalità vacanza e la modalità basso rumore.
[8]  Informazioni	Visualizza dati e informazioni sull'unità interna.
[9]  Impostazioni installatore	<b>Limitazione:</b> Solo per l'installatore.  Dà accesso alle impostazioni avanzate.
[A]  Prima messa in funzione	<b>Limitazione:</b> Solo per l'installatore.  Effettuare le prove e la manutenzione.
[B]  Profilo utente	Cambiare il profilo utilizzatore attivo.
[C]  Funzionamento	Porta la funzione riscaldamento / raffreddamento e la preparazione dell'acqua calda sanitaria su ATTIVATO o DISATTIVATO.
[D]  Gateway di tipo wireless	<b>Limitazione:</b> Visualizzato solo quando è installata la LAN wireless (WLAN).  Contiene le impostazioni necessarie alla configurazione della app ONECTA.

### 5.3.3 Schermata dei setpoint

La schermata dei setpoint viene visualizzata per le schermate che descrivono i componenti del sistema che necessitano del valore per il setpoint.

#### Esempi

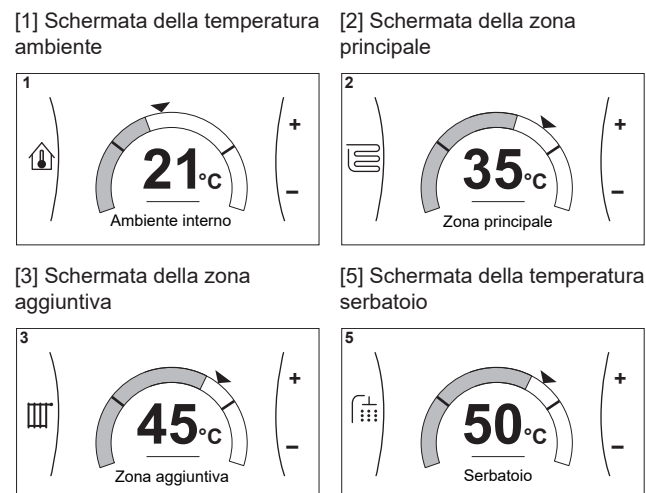

## 5 Funzionamento

### Spiegazione

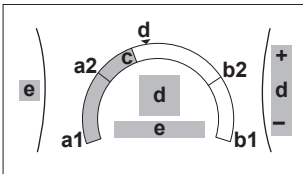

Azioni che è possibile eseguire da questa schermata	
	Fare scorrere l'elenco dei sottomenu.
	Andare al sottomenu.
	Regolare e applicare automaticamente la temperatura desiderata.

Voce	Descrizione	
Limite temperatura minima	a1	Fissato dall'unità
	a2	Limitato dall'installatore
Limite temperatura massima	b1	Fissato dall'unità
	b2	Limitato dall'installatore
Temperatura corrente	c	Misurata dall'unità
Temperatura desiderata	d	Ruotare il selettore destro per aumentare/diminuire.
Sottomenu	e	Ruotare o premere il selettore sinistro per andare al sottomenu.

### 5.3.4 Schermata dettagliata con i valori

#### Esempio:

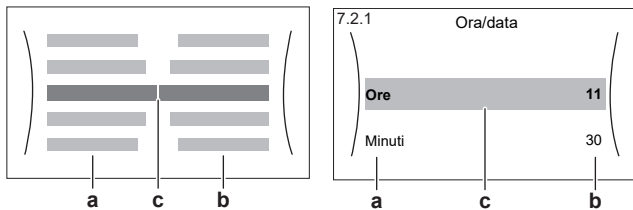

- a Impostazioni
- b Valori
- c Impostazioni selezionate e valore

Azioni che è possibile eseguire da questa schermata	
	Fare scorrere l'elenco delle impostazioni.
	Modificare il valore.
	Andare all'impostazione successiva.
	Confermare le modifiche e proseguire.

## 5.4 Portare il funzionamento nello stato ATTIVATO o DISATTIVATO

### 5.4.1 Indicazione visiva

Certe funzioni dell'unità possono essere abilitate o disabilitate separatamente. Se una funzione è disabilitata, l'icona della temperatura corrispondente sulla schermata iniziale sarà grigia.

### Funzionamento di riscaldamento/raffreddamento ambiente

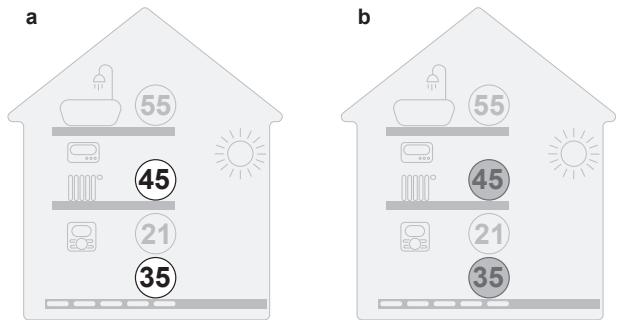

- a Funzionamento in modalità riscaldamento/raffreddamento ambiente ATTIVATO
- b Funzionamento in modalità riscaldamento/raffreddamento ambiente DISATTIVATO

### Funzionamento in modalità riscaldamento del serbatoio

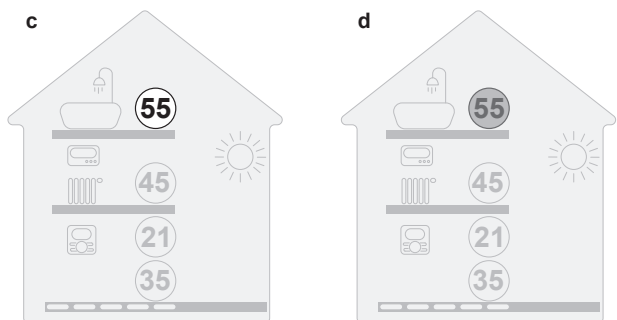

- c Funzionamento in modalità riscaldamento serbatoio ATTIVATO
- d Funzionamento in modalità riscaldamento serbatoio DISATTIVATO

### 5.4.2 Portare su ATTIVATO o DISATTIVATO

#### Funzionamento di riscaldamento/raffreddamento ambiente



#### AVVISO

**Protezione antigelo ambiente.** Anche se si porta su DISATTIVATO il funzionamento in modalità riscaldamento/raffreddamento ambiente ([C.2]: Funzionamento > Riscaldamento/raffreddamento ambiente), la protezione antigelo ambiente –se attivata– può restare in funzione. Ad ogni modo, per il controllo della temperatura dell'acqua in uscita e il controllo del termostato ambiente installato esternamente, la protezione NON è garantita.

1	Andare a [C.2]: Funzionamento > Riscaldamento/raffreddamento ambiente.	
2	Impostare il funzionamento su Attivato oppure Disattivato.	

#### Funzionamento in modalità riscaldamento del serbatoio



#### AVVISO

Per garantire il funzionamento del sistema in condizioni di sicurezza, NON disattivare la ACS quando si richiede il riscaldamento ambiente.

## AVVISO

**Modo disinfezione.** Anche quando si porta su DISATTIVATO il funzionamento in modalità riscaldamento del serbatoio ([C.3]: Funzionamento > Serbatoio), la modalità disinfezione resta in funzione. Ma se lo si porta su DISATTIVATO mentre la disinfezione è in funzione, si genera un errore AH.

1	Andare a [C.3]: Funzionamento > Serbatoio.	
2	Impostare il funzionamento su Attivato oppure Disattivato.	

## 5.5 Lettura delle informazioni

### Per leggere le informazioni

1	Andare a [8]: Informazioni.	
---	-----------------------------	--

### Informazioni che è possibile leggere

Nel menu...	Si può leggere...
[8.1] Dati energetici	Energia prodotta, elettricità consumata e gas consumato, schema di flusso dell'energia
[8.2] Cronologia delle anomalie	Storico dei difetti
[8.3] Informazioni rivenditore	Numero contatto/assistenza clienti
[8.4] Sensori	Temperatura ambiente, del serbatoio o dell'acqua calda sanitaria, esterna e temperatura dell'acqua in uscita (se applicabile)
[8.5] Attuatori	Stato/modo di ciascun attuttore <b>Esempio:</b> Pompa dell'acqua calda sanitaria ATTIVATO/ DISATTIVATO
[8.6] Modi operativi	Modo funzionamento corrente <b>Esempio:</b> Modo sbrinamento/ ritorno olio
[8.7] Informazioni su	Informazioni sulla versione del sistema
[8.8] Stato connessione	Informazioni sullo stato di collegamento dell'unità, del termostato ambiente e dell'adattatore LAN.
[8.9] Ore di funzionamento	Ore di funzionamento degli specifici componenti del sistema
[8.B] Schema delle tubazioni	Informazioni in tempo reale dei sensori e attuatori dei componenti principali del sistema

## 5.6 Controllo del riscaldamento/raffreddamento ambiente

### 5.6.1 Impostazione del modo funzionamento ambiente

#### Note relative ai modi operativi ambiente

L'unità può essere un modello per riscaldamento o per riscaldamento/raffreddamento:

- Se l'unità è un modello per riscaldamento, può riscaldare l'ambiente.
- Se l'unità è un modello per riscaldamento/raffreddamento, può sia riscaldare che raffreddare l'ambiente. Occorre dire al sistema quale modo funzionamento usare.

Per dire al sistema quale funzionamento ambiente usare, si può:

Si può...	Ubicazione
Controllare quale modo funzionamento ambiente è attualmente utilizzato.	Schermata iniziale
Impostare permanentemente il modo funzionamento ambiente.	Menu principale
Limitare la commutazione automatica in base al programma mensile.	

#### Per impostare il modo di funzionamento ambiente

1	Andare a [4.1]: Riscaldamento/raffreddamento ambiente > Modo funzionamento	
2	Selezionare una delle opzioni seguenti: <ul style="list-style-type: none"> <li>Riscaldamento: Solo il modo riscaldamento</li> <li>Raffreddamento: Solo il modo raffreddamento</li> <li>Automatico: Il modo di funzionamento cambia automaticamente tra riscaldamento e raffreddamento sulla base della temperatura esterna. Limitato ogni mese in base al Programma del modo funzionamento [4.2].</li> </ul>	

#### Per limitare la commutazione automatica in base a un programma

**Condizioni:** Impostare il modo funzionamento ambiente su Automatico.

1	Andare a [4.2]: Riscaldamento/raffreddamento ambiente > Programma del modo funzionamento.	
2	Selezionare un mese.	
3	Per ciascun mese, selezionare un'opzione: <ul style="list-style-type: none"> <li>Reversibile: Non limitato</li> <li>Solo riscaldamento: Limitato</li> <li>Solo raffreddamento: Limitato</li> </ul>	
4	Confermare le modifiche.	

### 5.6.2 Per cambiare la temperatura ambiente desiderata

Durante il controllo della temperatura ambiente, è possibile usare la schermata dei setpoint della temperatura ambiente per leggere e regolare la temperatura ambiente desiderata.

1	Andare a [1]: Ambiente interno.	

## 5 Funzionamento

**2** Regolare la temperatura ambiente desiderata. ○●●●○

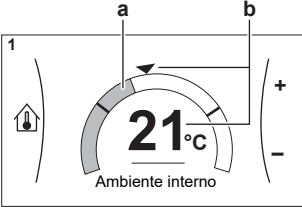



**a** Temperatura ambiente effettiva  
**b** Temperatura ambiente richiesta

### Se la programmazione è su ATTIVATO dopo il cambiamento della temperatura ambiente desiderata

- La temperatura rimarrà invariata finché non verrà intrapresa un'azione programmata.
- La temperatura ambiente desiderata tornerà al suo valore programmato non appena si verificherà un'azione programmata.

È possibile evitare il comportamento programmato portando (temporaneamente) su DISATTIVATO la programmazione.

### Per portare su DISATTIVATO la programmazione della temperatura ambiente

1	Andare a [1.1]: Ambiente interno > Programmazione.	
2	Selezionare No.	

### 5.6.3 Per cambiare la temperatura dell'acqua in uscita richiesta



#### INFORMAZIONE

L'acqua in uscita è l'acqua che viene inviata ai trasmettitori di calore. La temperatura dell'acqua in uscita richiesta viene impostata dall'installatore in base al tipo di trasmettitore di calore. Regolare le impostazioni della temperatura manuale solo in caso di problemi.

È possibile usare la schermata dei setpoint della temperatura dell'acqua in uscita per leggere e regolare la temperatura dell'acqua in uscita richiesta.

**1** Andare a [2]: Zona principale o [3]: Zona aggiuntiva. ○●●●○

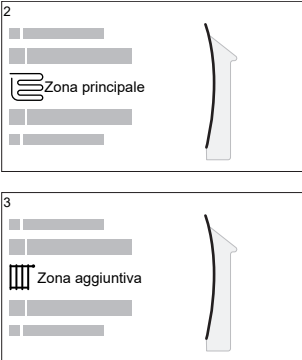

**2** Zona principale

**3** Zona aggiuntiva

**2** Regolare la temperatura dell'acqua in uscita richiesta. ○●●●○

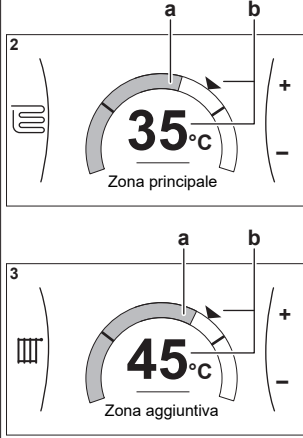

**a** Temperatura dell'acqua in uscita effettiva  
**b** Temperatura dell'acqua in uscita richiesta

## 5.7 Controllo dell'acqua calda sanitaria

### 5.7.1 Modo riscaldamento preventivo e mantenimento

Nel modo riscaldamento preventivo e mantenimento, il serbatoio di accumulo riscalda continuamente fino alla temperatura mostrata sulla pagina iniziale (per esempio: 50°C) quando la temperatura scende sotto a un certo valore.

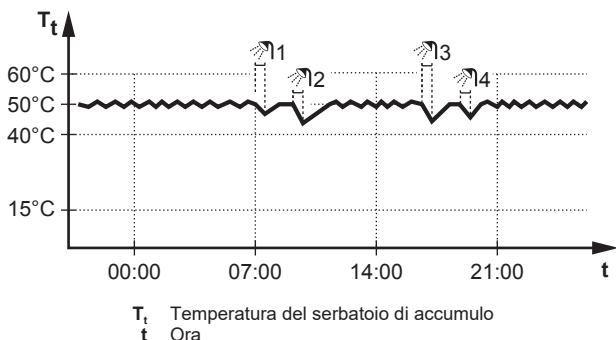

#### INFORMAZIONE

Rischio di ridotta capacità di riscaldamento ambiente: in caso di uso frequente del serbatoio, si verificheranno interruzioni frequenti e prolungate del riscaldamento/raffreddamento se si seleziona quando segue:

Serbatoio > Modo riscaldamento > Solo riscaldamento preventivo e mantenimento.

### 5.7.2 Modo programmato di riscaldamento preventivo e mantenimento

Con il modo programmato di riscaldamento preventivo e mantenimento, la temperatura impostata del serbatoio di accumulo varia in base alla programmazione. Se la temperatura del serbatoio scende al di sotto della temperatura impostata meno la temperatura d'isteresi dello stato ATTIVATO della pompa di calore [6-00], il serbatoio si riscalda fino a raggiungere la temperatura del riscaldamento preventivo e mantenimento.

**Esempio:**

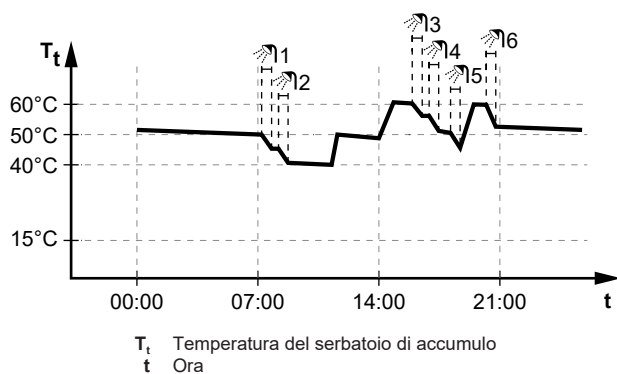

- Alle 14:00 la pianificazione ACS è programmata per riscaldare il serbatoio fino a 60°C.
- Alle 21:00 la pianificazione ACS è programmata per riscaldare il serbatoio fino a 50°C. Questo valore resta valido fino alle 14:00 del giorno seguente.
- Con una temperatura impostata più alta, nel pomeriggio e in serata è disponibile più acqua calda.
- Durante la mattinata, l'acqua calda viene consumata e la temperatura del serbatoio di accumulo diminuisce.
- Quando la temperatura del serbatoio scende sotto al valore preimpostato (=temperatura impostata – valore di isteresi; esempio 40°C), il serbatoio viene riscaldato fino a 50°C.
- Durante il pomeriggio e in serata si consuma ancora acqua calda e la temperatura del serbatoio ACS diminuisce di nuovo.
- Quando la temperatura del serbatoio scende sotto al valore preimpostato (=temperatura impostata – valore di isteresi; esempio 50°C), il serbatoio viene riscaldato fino a 60°C.

### 5.7.3 Uso del funzionamento potente dell'ACS



#### Funzionamento in modalità Powerful

Funzionamento in modalità "Powerful" permette il riscaldamento dell'acqua calda sanitaria da parte del riscaldatore di riserva o del surriscaldatore. Utilizzare questo modo nei giorni in cui l'utilizzo dell'acqua calda è maggiore del solito.

#### Per controllare se è attivo il funzionamento in modalità Powerful

Se appare  sulla schermata iniziale, significa che il funzionamento in modalità Powerful è attivo.

Attivare o disattivare Funzionamento in modalità "Powerful" nel modo seguente:

1	Andare a [5.1]: Serbatoio > Funzionamento in modalità "Powerful"	
2	Portare il funzionamento Powerful su Disattivato oppure su Attivato.	

#### Esempio di utilizzo: si presenta un bisogno immediato di più acqua calda

Ci si trova nella seguente situazione:

- Si è già consumata gran parte dell'acqua calda sanitaria.
- Non si può attendere che l'azione programmata successiva riscaldi il serbatoio dell'acqua calda sanitaria.

Allora è possibile attivare il funzionamento in modalità Powerful. Il serbatoio dell'acqua calda sanitaria inizierà a riscaldare l'acqua portandola al setpoint della temperatura serbatoio.

#### INFORMAZIONE

Quando è attivo il funzionamento Powerful, è presente un rischio elevato di problemi di riscaldamento/raffreddamento ambiente e di comfort dovuti alla carenza di capacità. In caso di funzionamento frequente dell'acqua calda sanitaria, si verificheranno delle interruzioni frequenti e lunghe del raffreddamento/riscaldamento ambiente.

### 5.8 Schermata del programma: Esempio

Questo esempio mostra come impostare la programmazione della temperatura ambiente nel modo riscaldamento per la zona principale.

#### INFORMAZIONE

Le procedure per organizzare altri programmi sono simili.

#### Impostazione della programmazione: panoramica

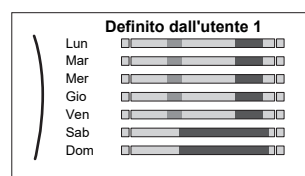

**Esempio:** Si desidera impostare la programmazione seguente:







**Prerequisito:** La programmazione della temperatura ambiente è disponibile solo se è attivo il controllo del termostato ambiente. Se il comando di temperatura dell'acqua in uscita è attivo, si può impostare invece la programmazione della zona principale.

- 1 Andare alla programmazione.
- 2 (opzionale) Cancellare il contenuto della programmazione dell'intera settimana o il contenuto della programmazione di un giorno selezionato.
- 3 Impostare la programmazione per Lunedì.
- 4 Copiare la programmazione negli altri giorni della settimana.
- 5 Impostare la programmazione per Sabato e copiarla in Domenica.
- 6 Assegnare un nome alla programmazione.

#### Andare alla programmazione

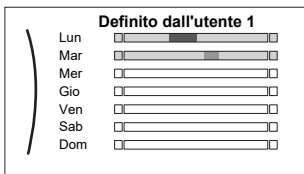



1	Andare a [1.1]: Ambiente interno > Programmazione.	
2	Impostare la programmazione su Sì.	
3	Andare a [1.2]: Ambiente interno > Programma riscaldamento.	

#### Per cancellare il contenuto del programma della settimana



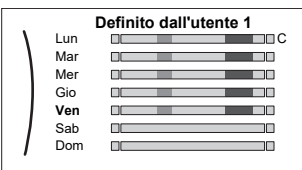



1	Selezionare il nome della pianificazione corrente.	
		
2	Selezionare Elimina.	
		
3	Selezionare OK per confermare.	

## 5 Funzionamento

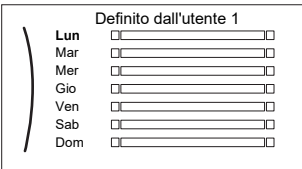

### Per cancellare il contenuto del programma del giorno

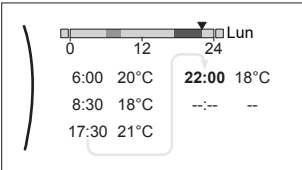



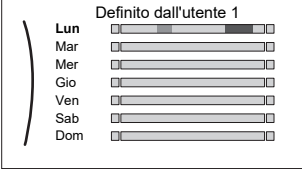

<p>1 Selezionare il giorno di cui si desidera cancellare il contenuto. Per esempio Venerdì.</p> 	
<p>2 Selezionare Elimina.</p> 	
<p>3 Selezionare OK per confermare.</p>	

### Per programmare la pianificazione di Lunedì



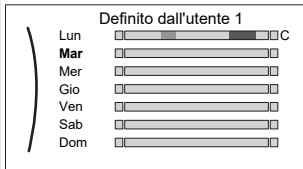

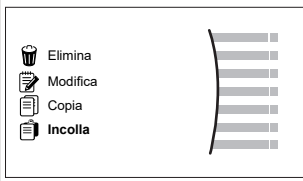
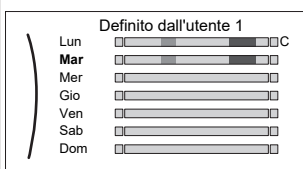

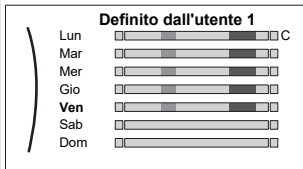

<p>1 Selezionare Lunedì.</p> 	
<p>2 Selezionare Modifica.</p> 	
<p>3 Usare il selettore sinistro per selezionare una voce e modificare la voce con il selettore destro. Si possono programmare fino a 6 azioni ogni giorno. Sulla barra, le alte temperature sono rappresentate con un colore più scuro delle basse temperature.</p>  <p><b>Nota:</b> Per cancellare un'azione, impostare quest'ora come l'ora dell'azione precedente.</p>	
<p>4 Confermare le modifiche.</p> <p><b>Risultato:</b> Il programma per lunedì è definito. Il valore dell'ultima azione è valido fino all'azione programmata successiva. In questo esempio, lunedì è il primo giorno programmato. Pertanto, l'ultima azione programmata è valida fino alla prima azione del lunedì successivo.</p>	

### Per copiare il programma negli altri giorni della settimana

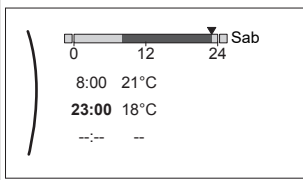
<p>1 Selezionare Lunedì.</p> 	
--	---

<p>2 Selezionare Copia.</p>  <p><b>Risultato:</b> Accanto al giorno copiato è visualizzata una "C".</p>	
<p>3 Selezionare Martedì.</p> 	
<p>4 Selezionare Incolla.</p>  <p><b>Risultato:</b></p> 	
<p>5 Ripetere questa azione per tutti gli altri giorni della settimana.</p> 	<p>—</p>

### Per programmare la pianificazione di Sabato e copiarla in Domenica

<p>1 Selezionare Sabato.</p>	
<p>2 Selezionare Modifica.</p>	
<p>3 Usare il selettore sinistro per selezionare una voce e modificare la voce con il selettore destro.</p> 	
<p>4 Confermare le modifiche.</p>	
<p>5 Selezionare Sabato.</p>	
<p>6 Selezionare Copia.</p>	
<p>7 Selezionare Domenica.</p>	



**8** Selezionare Incolla.

**Risultato:**

### Per rinominare il programma

**1** Selezionare il nome della pianificazione corrente.

**2** Selezionare Rinomina.

**3** (opzionale) Per eliminare il nome del programma corrente, fare scorrere l'elenco dei caratteri fino a visualizzare ← quindi premere per rimuovere il carattere precedente. Ripetere l'operazione per ciascun carattere del nome del programma.

**4** Per nominare il programma corrente, fare scorrere l'elenco dei caratteri e confermare il carattere selezionato. Il nome del programma può contenere fino a 15 caratteri.

**5** Confermare il nuovo nome.



### INFORMAZIONE

Non tutti i programmi possono essere rinominati.

## 5.9 Curva climatica

### 5.9.1 Cosa è la curva climatica?

#### Funzionamento dipendente da condizioni meteorologiche

L'unità funziona in modo "dipendente da condizioni meteorologiche" quando la temperatura dell'acqua in uscita o del serbatoio richiesta viene determinata automaticamente dalla temperatura esterna. Per questo l'unità è collegata a un sensore di temperatura posto sulla parete nord dell'edificio. Se la temperatura esterna aumenta o diminuisce, l'unità compensa istantaneamente. In tal modo l'unità non deve attendere il feedback proveniente dal termostato per aumentare o ridurre la temperatura dell'acqua in uscita o del serbatoio. Poiché reagisce più rapidamente, evita grandi aumenti e abbassamenti della temperatura interna e della temperatura dell'acqua ai rubinetti.

#### Vantaggio

Il funzionamento dipendente dalle condizioni meteorologiche riduce il consumo di energia.

#### Curva climatica

Per poter compensare le differenze di temperatura, l'unità si affida alla sua curva climatica. La curva definisce quale deve essere la temperatura del serbatoio o dell'acqua in uscita alle diverse temperature esterne. Poiché la pendenza della curva dipende da

circostanze locali, come la climatizzazione e la coibentazione dell'edificio, la curva può essere regolata dall'installatore o dall'utilizzatore.

#### Tipi di curve climatiche

Ci sono 2 tipi di curve climatiche:

- Curva a 2 punti
- Curva con pendenza-sfalsamento

La scelta del tipo di curva da usare per le regolazioni dipende dalle proprie preferenze. Vedere "5.9.4 Uso delle curve climatiche" ▶ 18].

#### Disponibilità

La curva climatica è disponibile per:

- Zona principale - Riscaldamento
- Zona principale - Raffreddamento
- Zona aggiuntiva - Riscaldamento
- Zona aggiuntiva - Raffreddamento
- Serbatoio (disponibile solo per gli installatori)



### INFORMAZIONE

Per lavorare in modo dipendente da condizioni meteorologiche, configurare correttamente il setpoint della zona principale, della zona aggiuntiva o del serbatoio. Vedere "5.9.4 Uso delle curve climatiche" ▶ 18].

### 5.9.2 Curva a 2 punti

Definire la curva climatica con questi due setpoint:

- Setpoint (X1, Y2)
- Setpoint (X2, Y1)

#### Esempio

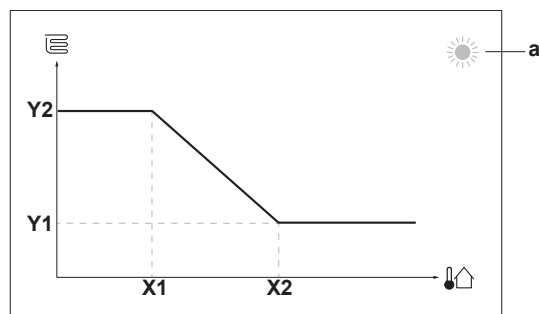

Voce	Descrizione
<b>a</b>	Selezione delle zone climatiche: <ul style="list-style-type: none"> <li>☀: Riscaldamento della zona principale o della zona aggiuntiva</li> <li>❄: Raffreddamento della zona principale o della zona aggiuntiva</li> <li>🚿: Acqua calda sanitaria</li> </ul>
<b>X1, X2</b>	Esempi di temperatura ambiente esterna
<b>Y1, Y2</b>	Esempi di temperatura serbatoio o di temperatura dell'acqua in uscita. L'icona rappresenta il trasmettitore di calore per quella zona: <ul style="list-style-type: none"> <li>🏠: Riscaldamento a pavimento</li> <li>🌀: Ventilconvettore</li> <li>🔥: Radiatore</li> <li>🛁: Serbatoio di accumulo</li> </ul>

## 5 Funzionamento

Azioni che è possibile eseguire da questa schermata	
	Fare scorrere le temperature.
	Modificare la temperatura.
	Andare alla temperatura successiva.
	Confermare le modifiche e proseguire.

### 5.9.3 Curva con pendenza-sfalsamento

#### Pendenza e sfalsamento

Definire la curva climatica in base alla sua pendenza e al suo sfalsamento:

- Cambiare la **pendenza** per aumentare o diminuire in modo differente la temperatura dell'acqua in uscita per temperature ambiente differenti. Per esempio, se in genere la temperatura dell'acqua in uscita è accettabile ma alle basse temperature ambiente è troppo fredda, aumentare la pendenza in modo che la temperatura dell'acqua in uscita risulti più alta al diminuire delle temperature ambiente.
- Cambiare lo **sfalsamento** per aumentare o diminuire in modo uguale la temperatura dell'acqua in uscita per temperature ambiente differenti. Per esempio, se alle diverse temperature ambiente la temperatura dell'acqua in uscita è sempre leggermente troppo fredda, spostare verso l'alto lo sfalsamento per aumentare dello stesso valore la temperatura dell'acqua in uscita per tutte le temperature ambiente.

#### Esempi

Curva climatica quando è selezionata la pendenza:

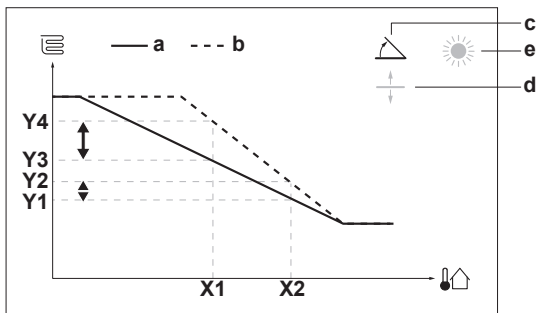

Curva climatica quando è selezionato lo sfalsamento:

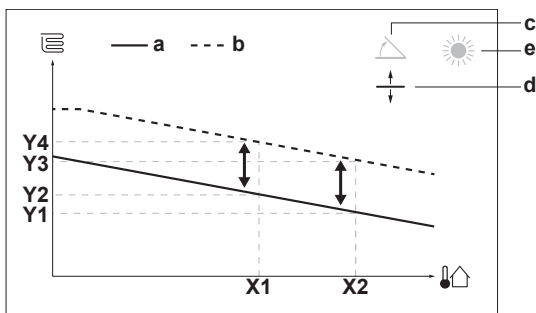

Voce	Descrizione
<b>a</b>	Curva WD prima delle modifiche.
<b>b</b>	Curva WD dopo le modifiche (a titolo di esempio): <ul style="list-style-type: none"> <li>• Se si cambia la pendenza, la nuova temperatura preferita in X1 è più alta in modo diverso della temperatura preferita in X2.</li> <li>• Se si cambia lo sfalsamento, la nuova temperatura preferita in X1 è più alta allo stesso modo della temperatura preferita in X2.</li> </ul>
<b>c</b>	Pendenza
<b>d</b>	Sfalsamento

Voce	Descrizione
<b>e</b>	Selezione delle zone climatiche: <ul style="list-style-type: none"> <li>☀: Riscaldamento della zona principale o della zona aggiuntiva</li> <li>❄: Raffreddamento della zona principale o della zona aggiuntiva</li> <li>🚿: Acqua calda sanitaria</li> </ul>
<b>X1, X2</b>	Esempi di temperatura ambiente esterna
<b>Y1, Y2, Y3, Y4</b>	Esempi di temperatura serbatoio o di temperatura dell'acqua in uscita. L'icona rappresenta il trasmettitore di calore per quella zona: <ul style="list-style-type: none"> <li>🏠: Riscaldamento a pavimento</li> <li>🌀: Ventilconvettore</li> <li>🔥: Radiatore</li> <li>🛁: Serbatoio di accumulo</li> </ul>

Azioni che è possibile eseguire da questa schermata	
	Selezionare la pendenza o lo sfalsamento.
	Aumentare o diminuire la pendenza/sfalsamento.
	Se si seleziona la pendenza: impostare la pendenza e andare sullo sfalsamento. Se si seleziona lo sfalsamento: impostare lo sfalsamento.
	Confermare le modifiche e tornare al sottomenu.

### 5.9.4 Uso delle curve climatiche

Configurare la curva climatica nel modo seguente:

#### Definizione del modo setpoint

Per usare la curva climatica, si deve definire il modo setpoint corretto:

Andare al modo setpoint ...	Impostare il modo setpoint su ...
<b>Zona principale – Riscaldamento</b>	
[2.4] Zona principale > Modo setpoint	Riscaldamento con curva climatica, raffreddamento a punto fisso OPPURE Dipendente da condizioni meteorologiche (curva climatica)
<b>Zona principale – Raffreddamento</b>	
[2.4] Zona principale > Modo setpoint	Dipendente da condizioni meteorologiche (curva climatica)
<b>Zona aggiuntiva – Riscaldamento</b>	
[3.4] Zona aggiuntiva > Modo setpoint	Riscaldamento con curva climatica, raffreddamento a punto fisso OPPURE Dipendente da condizioni meteorologiche (curva climatica)
<b>Zona aggiuntiva – Raffreddamento</b>	
[3.4] Zona aggiuntiva > Modo setpoint	Dipendente da condizioni meteorologiche (curva climatica)
<b>Serbatoio</b>	

## 6 Suggerimenti per il risparmio energetico

Andare al modo setpoint ...	Impostare il modo setpoint su ...
[5.B] Serbatoio > Modo setpoint	<b>Limitazione:</b> Disponibile solo per gli installatori. Dipendente da condizioni meteorologiche (curva climatica)

### Modifica del tipo di curva climatica

Come cambiare il tipo per tutte le zone (principale + aggiuntive) e per il serbatoio, andare a [2.E] Zona principale > Tipo di curva climatica.

La vista del tipo selezionato è possibile anche con:

- [3.C] Zona aggiuntiva > Tipo di curva climatica
- [5.E] Serbatoio > Tipo di curva climatica

**Limitazione:** Disponibile solo per gli installatori.

### Modifica della curva climatica

Zona	Andare a ...
Zona principale – Riscaldamento	[2.5] Zona principale > Curva climatica per il riscaldamento
Zona principale – Raffreddamento	[2.6] Zona principale > Curva climatica per il raffreddamento
Zona aggiuntiva – Riscaldamento	[3.5] Zona aggiuntiva > Curva climatica per il riscaldamento
Zona aggiuntiva – Raffreddamento	[3.6] Zona aggiuntiva > Curva climatica per il raffreddamento
Serbatoio	<b>Limitazione:</b> Disponibile solo per gli installatori. [5.C] Serbatoio > Curva climatica



### INFORMAZIONE

#### Setpoint massimi e minimi

Non è possibile configurare la curva con temperature che siano più alte o più basse dei setpoint massimi e minimi per quella zona e per il serbatoio. Quando si raggiunge il setpoint massimo o minimo, la curva si appiattisce.

### Come perfezionare la curva climatica: curva con pendenza-sfalsamento

La tabella seguente descrive come ottimizzare la curva climatica di una zona o del serbatoio:

Si sente ...		Perfezionare con inclinazione e sfalsamento:	
Con temperature esterne regolari ...	Con temperature esterne fredde ...	Pendenza	Sfalsamento
OK	Freddo	↑	—
OK	Caldo	↓	—
Freddo	OK	↓	↑
Freddo	Freddo	—	↑
Freddo	Caldo	↓	↑
Caldo	OK	↑	↓
Caldo	Freddo	↑	↓
Caldo	Caldo	—	↓

### Come perfezionare la curva climatica: curva a 2 punti

La tabella seguente descrive come ottimizzare la curva climatica di una zona o del serbatoio:

Si sente ...		Miglioramento con i setpoint:			
Con temperature esterne regolari ...	Con temperature esterne fredde ...	Y2 <sup>(a)</sup>	Y1 <sup>(a)</sup>	X1 <sup>(a)</sup>	X2 <sup>(a)</sup>
OK	Freddo	↑	—	↑	—
OK	Caldo	↓	—	↓	—
Freddo	OK	—	↑	—	↑
Freddo	Freddo	↑	↑	↑	↑
Freddo	Caldo	↓	↑	↓	↑
Caldo	OK	—	↓	—	↓
Caldo	Freddo	↑	↓	↑	↓
Caldo	Caldo	↓	↓	↓	↓

<sup>(a)</sup> Vedere "5.9.2 Curva a 2 punti" [p. 17].

## 6 Suggerimenti per il risparmio energetico

### Suggerimenti relativi alla temperatura ambiente

- Assicurarsi che la temperatura ambiente desiderata NON sia MAI troppo alta (nel modo riscaldamento) o troppo bassa (nel modo raffreddamento), ma SEMPRE secondo le proprie esigenze effettive. Per ogni grado risparmiato, si può risparmiare fino al 6% dei costi di riscaldamento/raffreddamento.
- NON aumentare/diminuire la temperatura ambiente desiderata per velocizzare il riscaldamento/raffreddamento ambiente. L'ambiente NON si riscalderà/raffredderà più rapidamente.
- Se il proprio layout sistema contiene degli emettitori di calore lenti (esempio: riscaldamento a pavimento), evitare ampie oscillazioni della temperatura ambiente desiderata ed EVITARE che la temperatura ambiente scenda/salga troppo. Per riscaldare/raffreddare nuovamente l'ambiente, infatti, ci vorrebbe più tempo e più energia.
- Utilizzare un programma settimanale per le proprie, normali esigenze di riscaldamento o raffreddamento. Se necessario, ci si può discostare facilmente dal programma:
  - Per i periodi più brevi: Si può bypassare la temperatura ambiente programmata fino all'azione programmata successiva. **Esempio:** Se si dà una festa, oppure se si esce per un paio d'ore.
  - Per i periodi più lunghi: Si può usare il modo vacanza.

### Suggerimenti relativi alla temperatura ACS

- Assicurarsi che la temperatura ACS desiderata, riflessa dalla temperatura del serbatoio di accumulo, NON sia troppo alta. **Esempio:** Dopo l'installazione, abbassare la temperatura del serbatoio giornaliera di 1°C e controllare di avere ancora acqua calda a sufficienza.

## 7 Manutenzione e assistenza

### 7.1 Panoramica: Manutenzione e assistenza

L'installatore deve effettuare una manutenzione annuale. Si può reperire il numero contatto/assistenza clienti tramite l'interfaccia utilizzatore.

## 8 Risoluzione dei problemi

1	Andare a [8.3]: Informazioni > Informazioni rivenditore.	
---	--	--

In quanto utente finale, si deve:

- Mantenere pulita l'area intorno all'unità.
- Tenere pulita l'interfaccia utente con uno straccio morbido e umido. NON usare detersivi.
- Verificare a intervalli regolari che la pressione acqua sia superiore a 1 bar.
- Eseguire il controllo a vista del livello dell'acqua all'interno del serbatoio di accumulo: controllare che l'indicatore di livello rosso sia visibile. Se NON lo fosse, aggiungere acqua al serbatoio di accumulo (per i dettagli vedere la guida di riferimento per l'installatore).

### Refrigerante

Questo prodotto contiene gas fluorurati a effetto serra. NON liberare tali gas nell'atmosfera.

Tipo di refrigerante: R32

Valore potenziale di riscaldamento globale (GWP): 675

È possibile che siano necessarie ispezioni periodiche per controllare eventuali perdite di refrigerante secondo la legislazione applicabile. Per ulteriori informazioni, contattare l'installatore.



### ATTENZIONE: MATERIALE INFIAMMABILE

Il refrigerante contenuto nell'unità è leggermente infiammabile.



### AVVERTENZA

- Il refrigerante all'interno dell'unità è leggermente infiammabile, ma di norma NON dovrebbe fuoriuscire. Se il refrigerante dovesse fuoriuscire nel locale, entrando a contatto con la fiamma di un bruciatore, un riscaldatore o una cucina a gas, potrebbe causare un incendio o la formazione di gas nocivi.
- Spegnerne i dispositivi di riscaldamento infiammabili, arieggiare il locale e contattare il rivenditore presso cui è stata acquistata l'unità.
- NON utilizzare l'unità finché un tecnico dell'assistenza non ha effettuato la riparazione del componente che presenta una perdita di refrigerante.



### AVVERTENZA

L'apparecchiatura deve essere conservata in una stanza senza fonti di accensione in funzionamento continuo (esempio: fiamme libere, apparecchiature a gas in funzione o riscaldatori elettrici in funzione).



### AVVERTENZA

- NON perforare né bruciare i componenti del ciclo del refrigerante.
- NON utilizzare materiali per la pulizia o mezzi per accelerare il processo di sbrinamento diversi da quelli consigliati dal produttore.
- Prestare attenzione al fatto che il refrigerante all'interno del sistema è inodore.



### AVVISO

Le normative vigenti sui **gas fluorurati a effetto serra** richiedono che la carica di refrigerante dell'unità sia indicata sia in peso sia in CO<sub>2</sub> equivalente.

**Formula per calcolare la quantità in tonnellate di CO<sub>2</sub> equivalente:** Valore GWP del refrigerante × Carica totale di refrigerante [in kg] / 1000

Per ulteriori informazioni, contattare l'installatore.

## 8 Risoluzione dei problemi

### Contatti

Per i sintomi elencati di seguito, si può cercare di risolvere il problema da sé. Per qualsiasi altro problema, contattare il proprio installatore. Si può reperire il numero contatto/assistenza clienti tramite l'interfaccia utilizzatore.

1	Andare a [8.3]: Informazioni > Informazioni rivenditore.	
---	--	--

### 8.1 Per visualizzare il testo di guida in caso di difetto

In caso di difetto, sulla schermata iniziale apparirà il testo seguente, in base alla gravità:

- : Errore
- : Difetto

È possibile ottenere una descrizione breve e una lunga del difetto nel modo seguente:

1	Premere il selettore sinistro per aprire il menu principale e andare su Anomalia. <b>Risultato:</b> Sullo schermo apparirà una breve descrizione dell'errore e il codice errore.	
2	Premere ? sulla schermata dell'errore. <b>Risultato:</b> Sullo schermo apparirà una lunga descrizione dell'errore.	?

### 8.2 Per controllare lo storico dei difetti

**Condizioni:** Il livello autorizzazione utente è impostato su utente finale avanzato.

1	Andare a [8.2]: Informazioni > Cronologia delle anomalie.	
---	---	--

Sarà visualizzata una lista dei difetti più recenti.

### 8.3 Sintomo: Fa troppo freddo (caldo) nel soggiorno

Causa possibile	Azione correttiva
La temperatura ambiente desiderata è troppo bassa (alta).	<p>Aumentare (diminuire) la temperatura ambiente desiderata. Vedere "<a href="#">5.6.2 Per cambiare la temperatura ambiente desiderata</a>" [▶ 13].</p> <p>Se il problema si verifica ogni giorno, effettuare una delle seguenti operazioni:</p> <ul style="list-style-type: none"> <li>• Aumentare (diminuire) il valore preimpostato della temperatura ambiente. Vedere la Guida di riferimento per l'utilizzatore.</li> <li>• Regolare la pianificazione della temperatura ambiente. Vedere "<a href="#">5.8 Schermata del programma: Esempio</a>" [▶ 15].</li> </ul>

Causa possibile	Azione correttiva
È impossibile raggiungere la temperatura ambiente desiderata.	Aumentare la temperatura dell'acqua in uscita richiesta in base al tipo di trasmettitore di calore. Vedere <a href="#">"5.6.3 Per cambiare la temperatura dell'acqua in uscita richiesta"</a> [p. 14].
La curva climatica non è impostata correttamente.	Regolare la curva climatica. Vedere <a href="#">"5.9 Curva climatica"</a> [p. 17].

### 8.4 Sintomo: L'acqua al rubinetto è troppo fredda

Causa possibile	Azione correttiva
La scorta di acqua calda sanitaria è finita a causa di un consumo insolitamente alto.	Se si ha bisogno immediato di acqua calda sanitaria, attivare la Funzionamento in modalità "Powerful" del serbatoio.
La temperatura del serbatoio di accumulo desiderata è troppo bassa.	Tuttavia, questo comporta un consumo aggiuntivo di energia. Vedere <a href="#">"5.7.3 Uso del funzionamento potente dell'ACS"</a> [p. 15].  Se il problema si verifica ogni giorno, effettuare una delle seguenti operazioni: <ul style="list-style-type: none"> <li>Regolare la programmazione di temperatura del serbatoio di accumulo. Vedere <a href="#">"5.8 Schermata del programma: Esempio"</a> [p. 15].</li> </ul>

### 8.5 Sintomo: Guasto della pompa di calore



Se la pompa di calore non funziona, il riscaldatore di riserva o la caldaia possono fungere da riscaldatore d'emergenza. Esso si fa carico dell'intero fabbisogno di calore, automaticamente oppure con interazione manuale.

- Se Emergenza è impostato su Automatico e si verifica un guasto alla pompa di calore, il riscaldatore di riserva o la caldaia si fanno carico automaticamente della produzione di acqua calda sanitaria e del riscaldamento ambiente.
- Se Emergenza è impostato su Manuale e si verifica un guasto alla pompa di calore, l'acqua calda sanitaria e il riscaldamento ambiente si arrestano.

Per recuperare manualmente la funzione attraverso l'interfaccia utente, andare sulla schermata del menu principale Anomalia e verificare che il riscaldatore di riserva possa assumere il carico di calore oppure no.

- Altrimenti, quando Emergenza è impostato su:
  - SH automatico ridotto / DHW attivo, il riscaldamento ambiente è ridotto ma l'acqua calda sanitaria è ancora disponibile.
  - SH automatico ridotto / DHW disattivo, il riscaldamento ambiente è ridotto ma l'acqua calda sanitaria NON è disponibile.
  - SH automatico normale / DHW disattivo, il riscaldamento ambiente funziona normalmente ma l'acqua calda sanitaria NON è disponibile.

In maniera simile al modo Manuale, l'unità può assumersi l'intero carico con il riscaldatore di riserva o con la caldaia se l'utente attiva questa funzione attraverso la schermata del menu principale Anomalia.

Se la pompa di calore si guasta, sull'interfaccia utente apparirà  o .



Causa possibile	Azione correttiva
La pompa di calore è danneggiata.	Vedere <a href="#">"8.1 Per visualizzare il testo di guida in caso di difetto"</a> [p. 20].



#### INFORMAZIONE

Se il riscaldatore di riserva fa fronte al carico di calore, il consumo di elettricità sarà notevolmente più elevato.

### 8.6 Sintomo: dopo la messa in funzione, il sistema produce un gorgogliamento

Causa possibile	Azione correttiva
È presente aria nel sistema.	Spurgare l'aria dal sistema. <sup>(a)</sup>
Bilanciamento idraulico non corretto.	Operazioni a cura dell'installatore: <ol style="list-style-type: none"> <li>Eseguire il bilanciamento idraulico per assicurare che il flusso sia correttamente distribuito tra gli emettitori.</li> <li>Se il bilanciamento idraulico non è sufficiente, cambiare le impostazioni di limitazione della pompa ([9-0D] e [9-0E] se applicabile).</li> </ol>
Vari difetti.	Controllare se sulle pagine iniziali di interfaccia dell'utilizzatore sia visualizzato  oppure  . Vedere <a href="#">"8.1 Per visualizzare il testo di guida in caso di difetto"</a> [p. 20] per maggiori informazioni sul difetto.

<sup>(a)</sup> Consigliamo di spurgare l'aria con la funzione di spurgo dell'aria dell'unità (intervento a cura dell'installatore). Se si spurga l'aria dagli emettitori di calore o dai collettori, fare attenzione a quanto segue:

## 9 Smaltimento



### AVVERTENZA

**Spurgo aria dai trasmettitori di calore o dai collettori.**  
Prima di spurgare l'aria dai trasmettitori di calore o dai collettori, controllare se sulle pagine iniziali dell'interfaccia utente sia visualizzato oppure il simbolo .

- In caso negativo, si può procedere immediatamente con lo spurgo aria.
- In caso affermativo, assicurarsi che l'ambiente in cui si desidera spurgare l'aria sia sufficientemente aerata.  
**Motivo:** potrebbe verificarsi una perdita di refrigerante nel circuito idraulico e, successivamente, nell'ambiente in cui si effettua lo spurgo aria dai trasmettitori di calore o dai collettori.

## 9 Smaltimento



### AVVISO

NON cercare di smontare il sistema da soli: lo smontaggio del sistema e il trattamento del refrigerante, dell'olio e di qualsiasi altra parte DEVONO essere eseguiti in conformità alla legge applicabile. Le unità DEVONO essere trattate presso una struttura specializzata per il riutilizzo, il riciclaggio e il recupero dei materiali.

## 10 Glossario

### ACS = Acqua calda sanitaria

Acqua calda utilizzata, in qualsiasi tipo di edificio, per scopi domestici.

### T<sub>man</sub> = temperatura dell'acqua in uscita

Temperatura dell'acqua all'uscita acqua dell'unità.

## 11 Impostazioni installatore: Tabelle da compilarsi a cura dell'installatore

### 11.1 Procedura guidata di configurazione

Impostazione	Compilare...
Sistema	
Tipo di unità interna (solo lettura)	
Tipo di riscaldatore di riserva [9.3.1]	
Acqua calda sanitaria [9.2.1]	
Emergenza [9.5]	
Numero di zone [4.4]	
Solare [9.2.4]	
Riscaldatore di riserva	
Tensione [9.3.2]	
Configurazione [9.3.3]	
Potenza Step 1 [9.3.4]	
Potenza aggiuntiva Step 2 [9.3.5] (se applicabile)	
Zona principale	

Impostazione	Compilare...
Tipo di emettitore [2.7]	
Controllo [2.9]	
Modo setpoint [2.4]	
Programmazione [2.1]	
Tipo di curva climatica [2.E]	
Zona aggiuntiva (solo se [4.4]=1, due zone)	
Tipo di emettitore [3.7]	
Controllo (solo lettura) [3.9]	
Modo setpoint [3.4]	
Programmazione [3.1]	
Tipo di curva climatica [3.C] (solo lettura)	
Serbatoio	
Modo riscaldamento [5.6]	
Isteresi [5.9]	

### 11.2 Menu Impostazioni

Impostazione	Compilare...
Zona principale	
Tipo termostato est. [2.A]	
Zona aggiuntiva (se applicabile)	
Tipo termostato est. [3.A]	
Informazioni	
Informazioni rivenditore [8.3]	



ERC



4P678718-1 A 00000007

Copyright 2021 Daikin

**DAIKIN EUROPE N.V.**

Zandvoordestraat 300, B-8400 Oostende, Belgium

4P678718-1A 2022.07