



DAIKIN ROOM AIR CONDITIONER

BETRIEBSANLEITUNG

INVERTER **R32**

MODELLE

- FTXJ20MV1BW
- FTXJ25MV1BW
- FTXJ35MV1BW
- FTXJ50MV1BW

- FTXJ20MV1BS
- FTXJ25MV1BS
- FTXJ35MV1BS
- FTXJ50MV1BS



Merkmale

Für Ihren Komfort und zum Energiesparen



INTELLIGENTES AUGE

Der Sensor des INTELLIGENTES AUGE erkennt menschliche Bewegungen in einem Raum. Wenn sich für länger als 20 Minuten niemand im Raum aufhält, wechselt das System automatisch in den Energiesparbetrieb.

► Seite 15



WOCHENTIMER

Bis zu 4 Timereinstellungen können für jeden Wochentag gemäß den Lebensgewohnheiten Ihrer Familie gespeichert werden. Der WOCHENTIMER ermöglicht Ihnen die Festlegung der Ein-/Auszeiten und der Soll-Temperatur.

► Seite 23

Weitere Funktionen



KOMFORT-LUFTSTROM

Im KÜHLBETRIEB strömt die Luft nach oben, während der Luftstrom im HEIZBETRIEB nach unten gerichtet ist. Diese Funktion vermeidet, dass kalte oder warme Luft direkt auf Ihren Körper strömt. ► Seite 15



GERÄUSCHARMER BETRIEB DES AUSSENGERÄTS

Der GERÄUSCHARME BETRIEB DES AUSSENGERÄTS senkt den Geräuschpegel des Außengeräts. Diese Funktion ist nützlich, wenn Sie die Lärmbelästigung für Ihre Nachbarn verringern müssen. ► Seite 19



ECONO









Diese Funktion ermöglicht einen effizienten Betrieb durch Verringerung des maximalen Stromverbrauchs. Sie ist nützlich, wenn die Klimaanlage gemeinsam mit anderen Elektrogeräten verwendet wird. ▶Seite 19

Inhalt

■ Vor dem Betrieb sorgfältig lesen

Sicherheitshinweise	3
Teilebezeichnung	5
Vorbereitungen vor dem Betrieb	9

■ Betrieb

 AUTO · ENTFEUCHTEN · KÜHLEN · HEIZEN · LÜFTER	11
 Einstellen der Luftstromrichtung und -rate	13
 Betrieb mit KOMFORT-LUFTSTROM / INTELLIGENTEM AUGE	15
 HOCHLEISTUNGSBETRIEB	18
 ECONO/GERÄUSCHARMER BETRIEB DES AUSSENGERÄTS.....	19
 AUS-TIMER-Betrieb	21
 EIN-TIMER-Betrieb	22
 WOCHENTIMER-Betrieb.....	23

■ Pflege

Pflege und Reinigung	29
----------------------------	----

■ Fehlerdiagnose und -behebung

Fehlerdiagnose und -behebung	33
------------------------------------	----

Bei der englischen Fassung der Anleitung handelt es sich um das Original. Bei den Anleitungen in anderen Sprachen handelt es sich um Übersetzungen des Originals.

Sicherheitshinweise



Lesen Sie die Sicherheitshinweise in diesem Handbuch sorgfältig durch, bevor Sie das Gerät in Betrieb nehmen.



Dieses Gerät ist mit R32 befüllt.

- Bewahren Sie dieses Handbuch für den Benutzer gut zugänglich auf.
- Lesen Sie die Sicherheitshinweise in diesem Handbuch sorgfältig durch, bevor Sie das Gerät in Betrieb nehmen.
- Dieses Gerät ist für die Nutzung durch erfahrene oder geschulte Anwender in der Leichtindustrie oder in landwirtschaftlichen Betrieben oder durch Laien in gewerblichen Betrieben oder privaten Haushalten konzipiert.
- Der Schallpegel liegt unter 70 dB (A).
- Die hier beschriebenen Warnhinweise sind mit **WARNUNG** und **VORSICHT** gekennzeichnet. Sie enthalten wichtige Informationen bezüglich der Sicherheit. Beachten Sie unbedingt alle Warnhinweise.

WARNUNG

Eine Missachtung dieser Anweisungen kann zu Körperverletzungen oder Tod führen.

VORSICHT

Eine Missachtung dieser Anweisungen kann zu Sachbeschädigung oder Körperverletzungen führen, die je nach den Umständen ernsthaft sein können.



Niemals versuchen.



Die Anweisungen müssen unbedingt befolgt werden.



Es muss unbedingt ein Erdungsanschluss hergestellt werden.

- Diese Anleitung bitte immer griffbereit aufbewahren. Wenn das Gerät einem neuen Anwender übergeben wird, immer sicherstellen, dass die Bedienungsanleitung ebenfalls übergeben wird.

WARNUNG



- Das Gerät darf nicht in einem Raum mit kontinuierlich betriebenen Zündquellen (z. B.: offene Flammen, ein in Betrieb befindliches, gasbetriebenes Gerät oder eine in Betrieb befindliche elektrische Heizung) gelagert werden.
- Um Brand, Explosionen oder Verletzungen zu vermeiden, betreiben Sie das Gerät nicht, wenn schädliche (z. B. entflammbare oder korrosive) Gase in der Nähe des Geräts erkannt werden.
- Beachten Sie, dass längere, direkte Einwirkung von kalter oder warmer Luft von der Klimaanlage oder von zu kalter oder zu heißer Luft schädlich für Ihren Körper und Ihre Gesundheit sein kann.
- Stecken Sie keine Gegenstände wie z. B. Stangen oder Ihre Finger usw. in den Lufteinlass oder Luftauslass. Die Berührung der schnell rotierenden Ventilatorflügel der Klimaanlage kann zu Schäden am Produkt oder Verletzungen führen.
- Versuchen Sie nicht, die Klimaanlage selbst zu reparieren, zu demontieren, zu reinstallieren oder zu verändern, da dies zu Wasserundichtigkeiten, Stromschlag oder Brandgefahr führen kann.
- Verwenden Sie kein entflammbares Spray in der Nähe der Klimaanlage. Die Nichtbeachtung dieses Hinweises kann zu einem Brand führen.
- Verwenden Sie bei der Installation, beim Umsetzen oder bei der Reparatur kein anderes als das am Außengerät angegebene Kältemittel (R32). Die Verwendung von anderen Kältemitteln kann zu Störungen oder Beschädigungen des Geräts und zu Personenschäden führen.
- Um elektrische Schläge zu vermeiden, berühren Sie das Gerät nicht mit nassen Händen.



- Hüten Sie sich vor Feuer im Falle eines Kältemittellecks. Falls die Klimaanlage nicht richtig funktioniert, d. h. keine Kalt- oder Warmluft erzeugt, könnte ein Kältemittelleck die Ursache sein. Wenden Sie sich an Ihren Händler um Hilfe. Das Kältemittel in der Klimaanlage ist sicher und läuft normalerweise nicht aus. Im Falle eines Lecks kann jedoch Kontakt mit einem offenen Brenner, Heizkörper oder Kocher zur Erzeugung von giftigen Gasen führen. Benutzen Sie die Klimaanlage nicht, bis eine qualifizierte Kundendienstperson sicherstellt, dass das Leck repariert worden ist.
- Versuchen Sie nicht, das Klimagerät selbst zu installieren oder zu reparieren. Unvollständig durchgeführte Verbesserungsarbeiten, Reparaturen oder Wartungsarbeiten können zu einer Störung, zum Austreten von Wasser, zu einem Stromschlag oder zu einem Brand führen. Wenden Sie sich hinsichtlich Installations- und Wartungsarbeiten an Ihren örtlichen Händler oder qualifiziertes Personal.
- Falls eine Funktionsstörung in der Klimaanlage auftritt (mit Abgabe eines Brandgeruchs usw.), schalten Sie das Gerät aus und kontaktieren Sie Ihren Händler. Fortgesetzter Betrieb unter solchen Umständen kann zu einem Ausfall, elektrischen Schlägen oder Brand führen.
- Unbedingt einen Fehlerstrom-Schutzschalter installieren. Wird kein Fehlerstrom-Schutzschalter installiert, dann kann es zu elektrischen Schlägen oder einem Brand kommen.



- Das Gerät muss unbedingt geerdet werden. Erden Sie das Gerät nicht an einer Gas- oder Wasserleitung, einem Blitzableiter oder an der Erdleitung eines Telefons. Unvollständige Erdung kann einen elektrischen Schlag verursachen.

VORSICHT



- Verwenden Sie die Klimaanlage nicht für sachfremde Zwecke. Verwenden Sie die Klimaanlage nicht zum Kühlen von Präzisionsinstrumenten, Lebensmitteln, Pflanzen, Tieren oder Kunstwerken, weil dadurch die Leistung, die Qualität und/oder die Lebensdauer des betreffenden Objekts beeinträchtigt werden kann.

Sicherheitshinweise



- Setzen Sie Pflanzen oder Tiere nicht direkt dem Luftstrom des Geräts aus, da dies nachteilige Wirkungen haben kann.
- Stellen Sie keine Geräte mit offenen Flammen im Luftstrom der Klimaanlage auf, da dadurch die Verbrennung des Brenners beeinträchtigt werden kann.
- Achten Sie darauf, dass die Lufteinlass- und -auslassöffnungen nicht blockiert werden. Ein blockierter Luftstrom kann zu einem Leistungsabfall oder einer Funktionsstörung führen.
- Setzen Sie sich nicht auf das Außengerät, stellen Sie keine Gegenstände darauf ab und ziehen Sie nicht am Außengerät. Die Nichtbeachtung dieser Anweisung kann zu Unfällen wie etwa dem Herunterfallen oder Umkippen des Geräts und folglich zu Verletzungen, einer Fehlfunktion des Produkts oder Schäden am Produkt führen.
- Stellen Sie keine Gegenstände, die feuchtigkeitsempfindlich sind, direkt unter das Innen- oder Außengerät. Unter bestimmten Umständen kann Kondensation am Hauptgerät oder den Kältemittelleitungen, Luftfilterschmutz oder Abflussverstopfung Tropfwasser verursachen, was zu Verschmutzung oder Ausfall des betreffenden Objekts führen kann.
- Überprüfen Sie den Geräteständer und seine Halterungen nach langem Gebrauch auf Beschädigung. Wenn sie in schadhaftem Zustand gelassen werden, kann das Gerät umkippen und Unfälle verursachen.
- Berühren Sie nicht den Lufteinlass oder die Aluminiumrippen der Innen- oder Außengeräte, um eine Verletzung zu vermeiden.
- Setzen Sie die Innen- und Außengeräte keinen Stößen aus, da dies eine Beschädigung des Produkts zur Folge haben kann.
- Bewahren Sie keine entflammaren Gegenstände wie zum Beispiel Sprühdosen näher als 1 m vom Luftauslass entfernt auf.
Die Sprühdose kann aufgrund der von den Innen- und Außengeräten abgegebenen Heißluft explodieren.
- Achten Sie darauf, dass Haustiere nicht auf die Klimaanlage urinieren können. Das Urinieren auf die Klimaanlage kann zu elektrischen Schlägen oder Bränden führen.
- Waschen Sie die Klimaanlage oder die Fernbedienung nicht mit Wasser ab, weil dies zu elektrischen Schlägen oder Brand führen kann.
- Stellen Sie keine mit Wasser gefüllten Behälter (Vasen usw.) auf das Gerät oder über dem Gerät auf, weil dies zu elektrischen Schlägen oder Brand führen kann.



- Wenn die Klimaanlage mit anderen Heizgeräten verwendet wird, muss der Raum von Zeit zu Zeit gelüftet werden. Mangelhafte Lüftung könnte Sauerstoffmangel bewirken.
- Zum Reinigen der Klimaanlage stoppen Sie den Betrieb, schalten Sie den Trennschalter der Stromversorgung aus und ziehen den Netzstecker ab. Andernfalls besteht die Gefahr von elektrischen Schlägen oder Verletzungen.
- Schließen Sie die Klimaanlage nur an den spezifizierten Stromversorgungskreis an. Der Anschluss an eine andere als die angegebene Stromversorgung kann zu Stromschlägen, Überhitzungen und Bränden führen.
- Verlegen Sie den Ablaufschlauch so, dass ein problemloser Ablauf gewährleistet ist. Ein unsachgemäß ausgeführter Ablauf kann zu einem Wasserschaden am Gebäude, an den Möbeln etc. führen.
- Stellen Sie keine Gegenstände in unmittelbarer Nähe des Außengerätes auf, und achten Sie darauf, dass sich keine Blätter oder sonstiger Unrat im Umfeld des Gerätes ansammeln. Blätter bedeuten eine Brutstätte für Kleintiere, die in das Gerät eindringen können. Wenn sie einmal in der Einheit sind, können solche Tiere durch den Kontakt mit Elektroteilen Funktionsstörungen, Rauch oder Brand verursachen.
- Stellen Sie keine Gegenstände im Umfeld des Innengeräts ab.
Die Nichtbeachtung dieser Anweisung kann die Leistung, die Produktqualität und die Lebensdauer der Klimaanlage beeinträchtigen.
- Das Gerät kann von Kindern ab 8 Jahren und Personen mit eingeschränkten körperlichen, sensorischen oder geistigen Fähigkeiten oder Personen mit mangelhafter Erfahrung oder Wissen verwendet werden, sofern sie von einer Person, die für ihre Sicherheit verantwortlich ist, darin unterwiesen worden sind, wie das Gerät ordnungsgemäß und sicher zu verwenden und zu bedienen ist und welche Gefahren mit der Verwendung verbunden sind.
- Kinder müssen beaufsichtigt werden, um zu gewährleisten, dass Sie das Gerät nicht als Spielzeug benutzen.
- Die Reinigung und Wartung sollte nicht durch unbeaufsichtigte Kinder durchgeführt werden.

Installationsort

- Soll das Gerät an einem der folgenden Orte installiert werden, bitten Sie zuvor Ihren Händler um Rat:
 - Ölige Umgebungen oder Orte, an denen Dampf- oder Rußbildung auftritt.
 - Salzhaltige Umgebungen wie etwa in Küstengebieten.
 - Orte, an denen Schwefelgase auftreten, etwa an heißen Quellen.
 - Orte, an denen Schnee das Außengerät blockieren kann.
- Die Anweisungen unten müssen unbedingt befolgt werden.
 - Das Innengerät muss sich mindestens 1 m von Fernseh- oder Rundfunkgeräten befinden (das Gerät kann zu Bild- oder Tonstörungen führen).
 - Das Kondenswasser vom Außengerät muss an einen Ort mit gutem Ablauf abgeleitet werden.

Belästigung Ihrer Nachbarn durch Betriebsgeräusche vermeiden

- Wählen Sie für die Installation einen wie unten beschriebenen Ort aus.
 - Ein Ort, der eine ausreichende Tragfähigkeit aufweist, um das Gewicht des Geräts zu tragen, und der nicht die Betriebsgeräusche oder die Vibrationen des Geräts verstärkt.
 - Ein Ort, an dem die vom Außengerät abgegebene Luft oder die Betriebsgeräte nicht die Nachbarn stören.

Elektroarbeiten

- Verwenden Sie für die Stromversorgung einen separaten, ausschließlich für die Klimaanlage vorgesehenen Stromversorgungskreislauf.

Umpositionierung des Systems

- Das Umpositionieren der Klimaanlage erfordert spezielle Kenntnisse und Fertigkeiten. Wenden Sie sich an Ihren Händler, falls die Klimaanlage z. B. bei einem Umzug oder bei einem Umbau umpositioniert werden muss.

Teilebezeichnung

Innengerät

- Das Aussehen des Innengeräts kann variieren.

Obere Frontblende

Luftauslass

Untere Frontblende

- Sie befindet sich während des Betriebs an der Rückseite der oberen Frontblende.

Lamellen (vertikale Flügel)

- Die Lamellen befinden sich innen im Luftauslass. ▶Seite 13

Lufteinlass

Sensor des INTELLIGENTES AUGE

- Er erkennt menschliche Bewegungen im Raum und schaltet automatisch zwischen normalem Betrieb und Energiesparbetrieb um. ▶Seite 15

Innentemperaturfühler

- Er erkennt die Lufttemperatur rund um das Gerät.

Lamellen (horizontale Flügel)

▶Seite 13

Anzeige

Multimonitor-LED und TIMER-LED

Multimonitor-LED

- Die Farbe der LED ändert sich abhängig vom Betrieb.

Betrieb	Multimonitor-LED
AUTO	Rot/Blau
ENTFEUCHTEN	Grün
KÜHLEN	Blau
HEIZEN	Rot
LÜFTER	Weiß
TIMER	Orange

TIMER-LED

- Wenn der Betrieb mittels Timer festgelegt wurde, ändert sich die Farbe der Multimonitor-LED in regelmäßigen Abständen in orange. Nachdem die LED etwa 5 Sekunden lang orange geleuchtet hat, wechselt sie zur Farbe der aktuellen Betriebsart zurück.

Die Multimonitor-LED wechselt in regelmäßigen Abständen zwischen orange und der Farbe der aktuellen Betriebsart, wenn die Klimaanlage nicht in Betrieb ist.

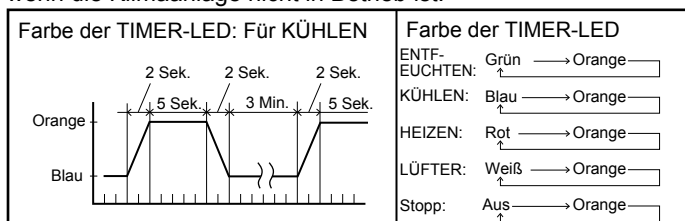

LED für INTELLIGENTES AUGE (grün) ▶Seite 16

Signalempfänger und EIN/AUS-Schalter des Innengeräts

Signalempfänger

- Er empfängt die Signale von der Fernbedienung.
- Wenn das Gerät ein Signal empfängt, ertönt ein Piepton.

Gehäuse	Geräuschtyp
Start des Betriebs	Zweifacher Piepton
Änderung von Einstellungen	Piepton
Stopp des Betriebs	Langer Piepton

EIN/AUS-Schalter des Innengeräts

- Drücken Sie diesen Schalter einmal, um den Betrieb zu starten.
Drücken Sie sie erneut, um den Betrieb zu stoppen.
- Ziehen Sie folgende Tabelle zur Einstellung der Betriebsmodi zu Rate.

Modus	Temperatureinstellung	Luftstromrate
AUTO	25°C	AUTO

- Dieser Schalter kann verwendet werden, wenn keine Fernbedienung vorhanden ist.

Teilebezeichnung

■ Obere Frontblende öffnen

Rückseite der oberen Frontblende

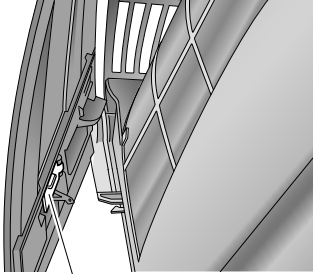

Blendenträgerplatte

Untere Frontblende

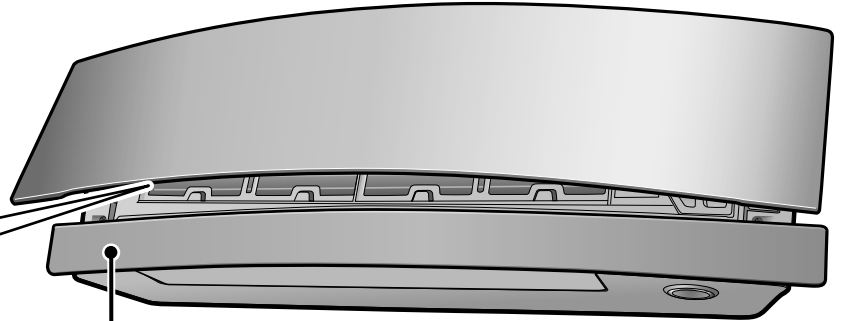

Titan-Apatit-Geruchsfilter

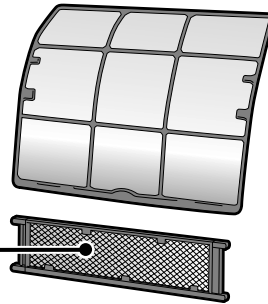

• Hinweis: Die Position der beiden Filter ist austauschbar.

Silberpartikelfilter (Ag-Ionen-Filter)

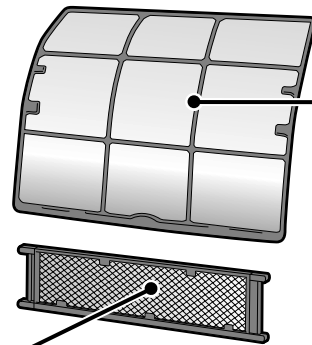

Luffilter

Außengerät

• Das Aussehen des Außengeräts variiert modellabhängig.

Luftinlass (Rückseite und Seite)

Luftauslass

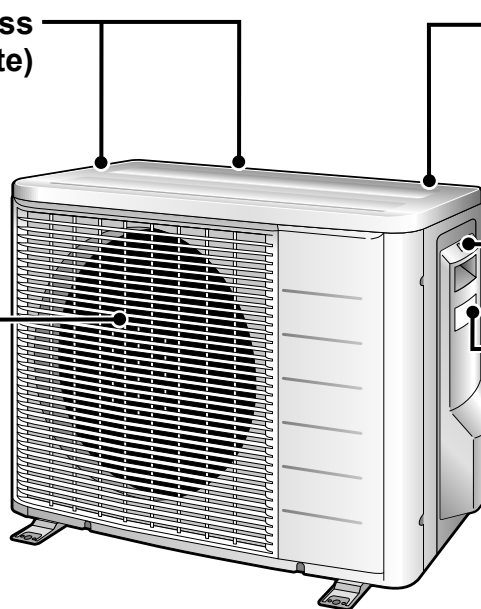

Außentemperaturfühler (Rückseite)

Abflussschlauch

Erdungsklemme

• Befindet sich an der Innenseite dieser Abdeckung.

Typenschild

Kältemittelleitungen und Kabel zwischen den Geräten

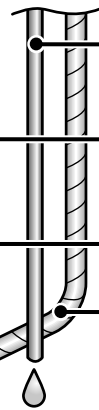

Teilebezeichnung

Fernbedienung

Signalsender

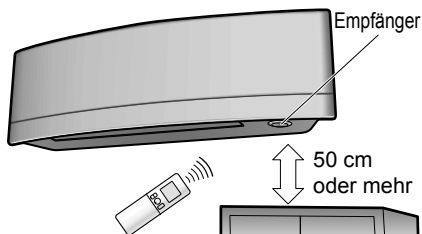

- Um die Fernbedienung zu verwenden, zeigen Sie mit dem Sender auf das Innengerät. Falls die Signalübertragung zwischen dem Gerät und der Fernbedienung durch irgendwelche Gegenstände wie etwa ein Vorhang blockiert wird, funktioniert das Gerät nicht.
- Lassen Sie die Fernbedienung nicht fallen. Vermeiden Sie Feuchtigkeit.
- Die maximale Entfernung für die Signalübertragung beträgt ca. 6 m. Stellen Sie sicher, dass sich keine Hindernisse innerhalb von 50 cm unter dem Signalempfänger befinden.
Prüfen Sie, ob ggf. vorhandene Hindernisse einen negativen Einfluss auf die Empfangsleistung des Empfängers haben oder ob die Empfangsentfernung hierdurch verkürzt wird.

LÜFTER-Einstellungstaste

- Wählt die Luftstromrate aus.

►Seite 14

POWERFUL-Taste

- Hochleistungsbetrieb: ►Seite 18

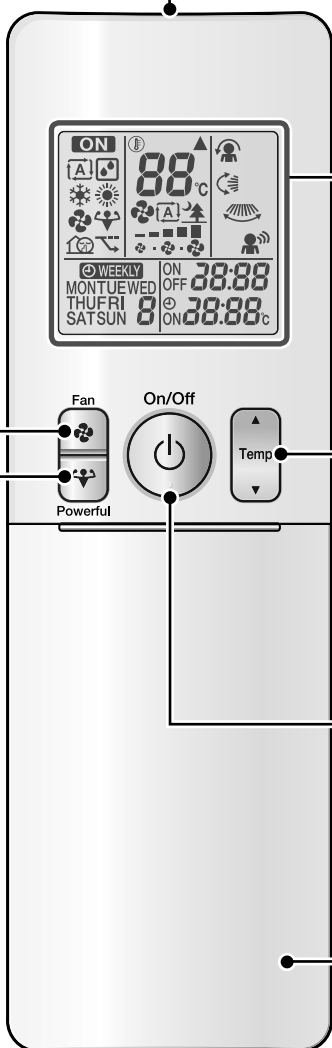

Anzeige (LCD)

- Zeigt die aktuellen Einstellungen an. (In dieser Abbildung wird jeder Bereich zur Erläuterung mit aktiven Anzeigen dargestellt.)

TEMPERATUR-Einstellungstasten

- Ändern die Temperatureinstellung.

►Seite 12

EIN/AUS-Taste

- Drücken Sie diese Taste einmal, um den Betrieb zu starten. Drücken Sie sie erneut, um den Betrieb zu stoppen. ►Seite 11

Frontblende

- Öffnen Sie die Frontblende. ►Seite 8

Modell

ARC466A9

Teilebezeichnung

■ Frontblende öffnen

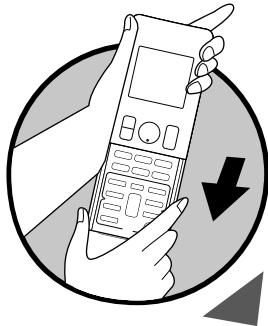

MODUS-Wahltaste

- Dient zur Auswahl der Betriebsart. (AUTO/ENTFEUCHTEN/KÜHLEN/HEIZEN/LÜFTER) ▶Seite 11

ECONO/GERÄUSCHARM-Taste

- ECONO/GERÄUSCHARMER BETRIEB DES AUSSENGERÄTS. ▶Seite 19

SCHWENK-Taste

- Dient zur Einstellung der Luftstromrichtung. ▶Seite 13

- Weekly
- ◻ : Wochentaste
 - ◀▶ : Programmtaste
 - Copy
 - ◻ : Kopiertaste
 - Back
 - ◻ : Zurück-Taste
 - Next
 - ◻ : Weiter-Taste

- WOCHENTIMER-Betrieb. ▶Seite 23

Taste für EIN-TIMER

▶Seite 22

UHR-Taste

▶Seite 10

Taste zur Einstellung der LED-Helligkeit

▶Seite 9

KOMFORT/SENSOR-Taste

- Betrieb mit KOMFORT-LUFTSTROM und INTELLIGENTEM AUGE.

▶Seite 15

Taste für AUS-TIMER (NACHTEINSTELLUNG)

▶Seite 21

TIMER LÖSCHEN-Taste

- Bricht die Timereinstellungen ab. ▶Seite 21, 22
- Kann nicht für den Betrieb des WOCHENTIMERS verwendet werden.

AUSWAHL-Taste

- Ändert die Einstellung des EIN/AUS-Timers und des WOCHENTIMERS.

▶Seite 21, 22, 23

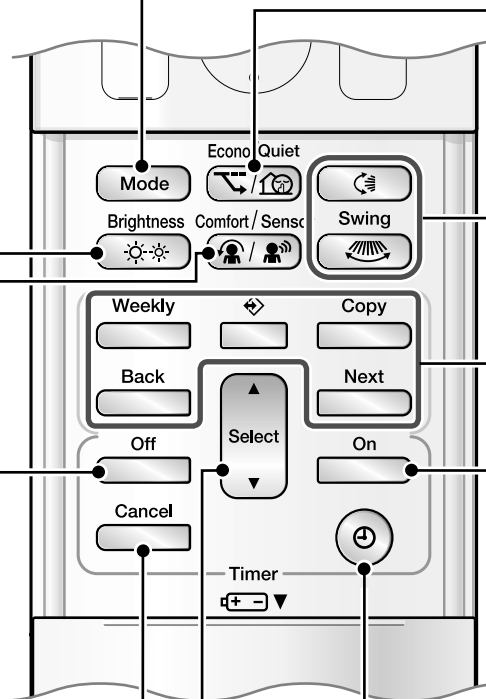

Vorbereitungen vor dem Betrieb

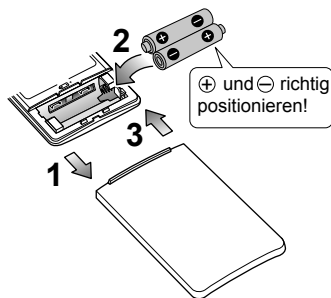

■ Einlegen der Batterien

1. Schieben Sie die Frontblende, um Sie zu entfernen.
2. Legen Sie 2 Alkali-Trockenbatterien des Typs AAA.LR03 ein.
3. Bringen Sie die Frontblende wieder an.

■ Befestigen des Fernbedienungshalters an der Wand

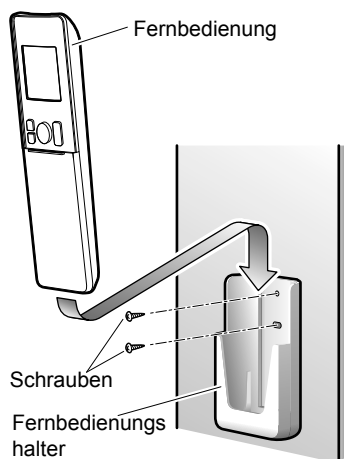

1. Wählen Sie einen Ort, von dem aus die Signale das Gerät erreichen.
2. Befestigen Sie den Halter mit bauseitig zu liefernden Schrauben an einer Wand, einer Säule oder an einem ähnlichen Ort.
3. Setzen Sie die Fernbedienung in den Fernbedienungshalter ein.

■ Einstellen der Helligkeit der Anzeige

- Die Helligkeit der Anzeige des Innengeräts kann eingestellt werden.



HINWEIS

■ Hinweise zu den Batterien

- Verwenden Sie beim Austausch von Batterien immer Batterien gleichen Typs und ersetzen Sie immer beide verbrauchten Batterien gleichzeitig.
- Wenn das System über einen längeren Zeitraum nicht verwendet wird, entnehmen Sie die Batterien aus der Fernbedienung.
- Die Batterien haben eine Nutzungsdauer von ca. 1 Jahr. Wenn die Fernbedienungsanzeige blass wird und die Empfangsleistung jedoch vor Ablauf eines Jahres nachlässt, ersetzen Sie beide Batterien durch neue Alkali-Batterien des Typs AAA.LR03.
- Die beiliegenden Batterien sind für den Erstbetrieb des Systems vorgesehen.
Abhängig vom Fertigungsdatum der Klimaanlage ist die Nutzungsdauer der beiliegenden Batterien möglicherweise recht kurz.

■ Hinweise zur Fernbedienung

- Setzen Sie die Fernbedienung niemals direkter Sonneneinstrahlung aus.
- Staub auf dem Signalsender oder -empfänger verringert die Ansprechempfindlichkeit. Wischen Sie Staub mit einem weichen Tuch ab.
- Die Signalübertragung kann deaktiviert werden, wenn eine Leuchtstofflampe mit elektronischem Starter (wie etwa eine Inverterlampe) im Raum verwendet wird. Wenden Sie sich in diesem Fall an Ihren Händler.
- Wenn das Fernbedienungssignal ein anderes Gerät anspricht, verlagern Sie dieses Gerät an einen anderen Ort oder wenden Sie sich an Ihren Händler.

Vorbereitungen vor dem Betrieb

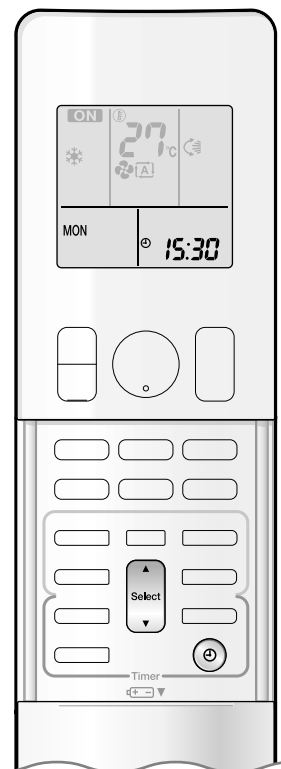

■ Einschalten des Trennschalters der Stromversorgung

- Nach dem Einschalten öffnen und schließen die Klappen des Innengeräts einmal, um die Referenzposition einzunehmen.

■ Einstellen der Uhrzeit

1. Drücken Sie .



- "0:00" wird an der LCD-Anzeige angezeigt.
- "MON" und "⌚" blinken.

2. Drücken Sie , um den aktuellen Wochentag einzustellen.

3. Drücken Sie .

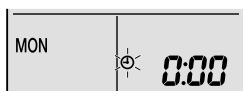

- "⌚" blinkt.

4. Drücken Sie , um die Uhr auf die aktuelle Zeit einzustellen.

- Durch Gedrückthalten von ▲ bzw. ▼ ändert sich die Uhrzeitanzeige schnell.

5. Drücken Sie .

- Richten Sie beim Drücken der Tasten die Fernbedienung auf das Innengerät.



- ":" blinkt.

HINWEIS

■ Hinweis zum Einstellen der Uhr

- Wenn die interne Uhr des Innengeräts nicht auf die richtige Uhrzeit eingestellt ist, arbeiten der EIN-TIMER, der AUS-TIMER und der WOCHENTIMER nicht pünktlich.



AUTO · ENTFEUCHTEN · KÜHLEN · HEIZEN · LÜFTER

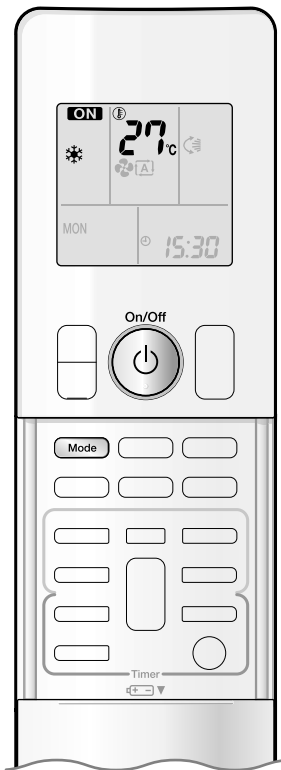

Die Klimaanlage wird in der von Ihnen gewählten Betriebsart betrieben. Bei der nächsten Inbetriebnahme wird die Klimaanlage in derselben Betriebsart betrieben.

■ So starten Sie den Betrieb

1. Drücken Sie und wählen Sie eine Betriebsart aus.

- Mit jedem Tastendruck ändert sich die Betriebsarteinstellung in der vorgegebenen Reihenfolge.

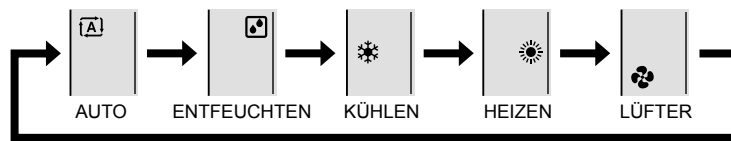

2. Drücken Sie .

- "**ON**" wird an der LCD-Anzeige angezeigt.
- Die Multimonitor-LED leuchtet auf. Die Farbe der LED variiert abhängig von der Betriebsart.

Betrieb	Multimonitor-LED
AUTO	Rot/Blau
ENTFEUCHTEN	Grün
KÜHLEN	Blau
HEIZEN	Rot
LÜFTER	Weiß



Anzeige

■ So stoppen Sie den Betrieb

Drücken Sie erneut.

- "**ON**" erlischt an der LCD-Anzeige.
- Die Multimonitor-LED erlischt.

HINWEIS

MODUS	Hinweise zu den einzelnen Betriebsarten
HEIZEN	<ul style="list-style-type: none"> • Da diese Klimaanlage den Raum heizt, indem Sie Wärme von der Außenluft nach Innen transportiert, wird die Heizleistung bei niedrigen Außentemperaturen geringer. Wenn die Heizwirkung unzureichend ist, wird empfohlen, eine andere Heizquelle in Kombination mit der Klimaanlage zu verwenden. • Das Wärmepumpensystem heizt den Raum durch Zirkulation von Warmluft in allen Teilen des Raums auf. Nach dem Start des HEIZBETRIEBS vergeht eine gewisse Zeit, bis der Raum wärmer wird. • Im HEIZBETRIEB kann es am Außengerät zu Frostbildung führen, was die Heizleistung mindert. In diesem Fall schaltet das System in den Entfrosteten-Betrieb, um den Frost zu beseitigen. • Während des Entfrosteten-Betriebs strömt keine Warmluft aus dem Innengerät.
KÜHLEN	<ul style="list-style-type: none"> • Diese Klimaanlage kühlt den Raum, indem Sie die im Raum befindliche Wärme nach außen abführt. Daher kann die Kühlleistung der Klimaanlage bei hohen Außentemperaturen gemindert werden.
ENTFEUCHTEN	<ul style="list-style-type: none"> • Der Computerchip arbeitet so, dass der Raum von Feuchtigkeit befreit wird, während gleichzeitig die Temperatur so gut wie möglich beibehalten wird. Er kontrolliert automatisch die Temperatur und die Luftstromrate, so dass eine manuelle Anpassung dieser Funktionen nicht möglich ist.
AUTO	<ul style="list-style-type: none"> • Im AUTO-Betrieb wählt das System die entsprechende Betriebsart (KÜHLEN oder HEIZEN) auf der Grundlage der Raum- und Außentemperaturen aus und startet dann den Betrieb. • Das System wählt die Einstellungen automatisch in regelmäßigen Intervallen neu aus, um die Innentemperatur auf die vom Benutzer eingestellte Temperatur zu bringen.
LÜFTER	<ul style="list-style-type: none"> • Diese Betriebsart gilt nur für den Lüfter.



AUTO · ENTFEUCHTEN · KÜHLEN · HEIZEN · LÜFTER

■ So ändern Sie die Temperatureinstellung

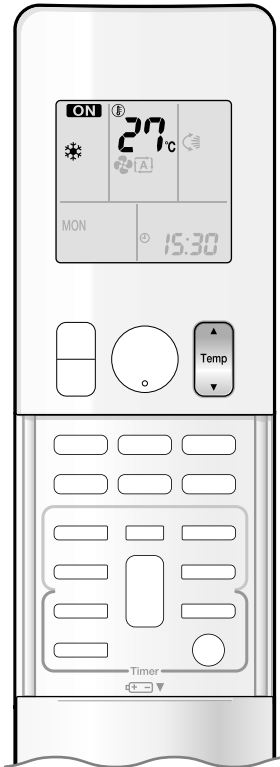

Drücken Sie  .

- Die an der LCD-Anzeige angezeigten Elemente ändern sich bei Betätigung einer dieser Tasten.

KÜHLEN	HEIZEN	AUTO	ENTFEUCHTEN oder LÜFTER
18-32°C	10-30°C	18-30°C	Die Temperatureinstellung ist nicht variabel.
Drücken Sie ▲, um die Temperatur zu erhöhen, und ▼, um die Temperatur zu senken.			

■ Betriebsbedingungen

■ Empfohlene Temperatureinstellung

- Für den Kühlbetrieb: 26-28°C
- Für den Heizbetrieb: 20-24°C

■ Tipps zum Energiesparen

- Achten Sie darauf, den Raum nicht zu stark zu kühlen bzw. zu heizen. Die Auswahl einer moderaten Temperatureinstellung hilft, Energie zu sparen.
- Decken Sie Fenster mit einer Gardine oder einem Vorhang ab. Das Blockieren von Sonnenlicht und Luft von Außen erhöht den Kühl- bzw. Heizeffekt.
- Verstopfte Luftfilter können zu einem ineffizienten Betrieb und zur Verschwendung von Energie führen. Reinigen Sie sie etwa alle 2 Wochen einmal.

■ Hinweise zu den Betriebsbedingungen

- Die Klimaanlage verbraucht immer ein wenig Strom, selbst wenn sie nicht in Betrieb ist.
- Wenn Sie beabsichtigen, die Klimaanlage über einen längeren Zeitraum nicht zu verwenden (z. B. im Frühling oder Herbst), schalten Sie den Leistungsschalter aus.
- Verwenden Sie die Klimaanlage unter den folgenden Bedingungen:
- Der Betrieb außerhalb des in der Tabelle aufgeführten Feuchtigkeits- oder Temperaturbereichs kann dazu führen, dass das System durch eine Sicherheitsvorrichtung ausgeschaltet wird.

MODUS	Betriebsbedingungen	Falls der Betrieb außerhalb dieses Bereichs fortgesetzt wird
KÜHLEN	Außentemperatur: -10-46°C Innentemperatur: 18-32°C Feuchtigkeit innen: max. 80%	<ul style="list-style-type: none"> • Der Betrieb kann durch eine Sicherheitsvorrichtung unterbrochen werden. (Bei einem Multisystem kann es ausreichend sein, nur den Betrieb des Außengeräts zu stoppen.) • Am Innengerät kann es zu Kondensationsbildung kommen und das Kondensat kann heruntertropfen.
HEIZEN	Außentemperatur: -15-24°C Innentemperatur: 10-30°C	<ul style="list-style-type: none"> • Der Betrieb kann durch eine Sicherheitsvorrichtung unterbrochen werden.
ENTFEUCHTEN	Außentemperatur: -10-46°C Innentemperatur: 18-32°C Feuchtigkeit innen: max. 80%	<ul style="list-style-type: none"> • Der Betrieb kann durch eine Sicherheitsvorrichtung unterbrochen werden. • Am Innengerät kann es zu Kondensationsbildung kommen und das Kondensat kann heruntertropfen.



Einstellen der Luftstromrichtung und -rate

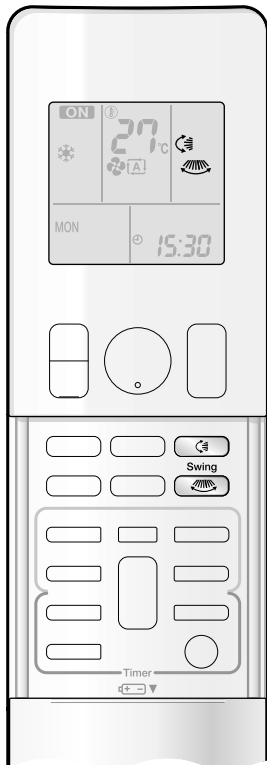

Sie können die Luftstromrichtung anpassen, um Ihren Komfort zu steigern.

■ So starten Sie das automatische Schwenken

Luftstromrichtung auf- und abwärts

Drücken Sie .

- "" wird an der LCD-Anzeige angezeigt.
- Die Klappen (horizontale Flügel) beginnen zu schwenken.

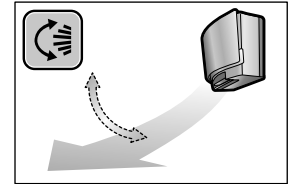

Luftstromrichtung rechts und links



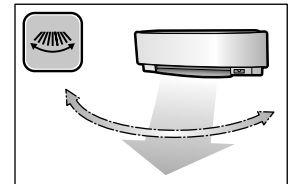

Drücken Sie .

- "" wird an der LCD-Anzeige angezeigt.
- Die Lamellen (vertikale Flügel) beginnen zu schwenken.



3D-Luftstromrichtung



Drücken Sie  und .

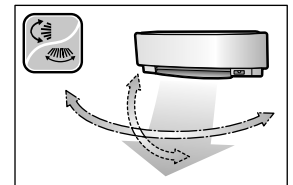

- "" und "" werden an der LCD-Anzeige angezeigt.
 - Die Klappen und Lamellen bewegen sich abwechselnd.
 - Um den 3D-Luftstrom zu unterbrechen, drücken Sie entweder  oder  erneut.
- Die Klappen und Lamellen hören auf, sich zu bewegen.



■ So stellen Sie die Klappen und Lamellen auf die gewünschte Position ein

- Diese Funktion ist aktiv, während die Klappen oder Lamellen sich im automatischen Schwenkmodus befinden.

Drücken Sie  und , wenn die Klappen bzw. Lamellen die gewünschte Position erreicht haben.

- Beim 3D-Luftstrom bewegen sich die Klappen und Lamellen abwechselnd.
- "" oder "" erlischt an der LCD-Anzeige.



Einstellen der Luftstromrichtung und -rate

■ So passen Sie die Luftstromrate an

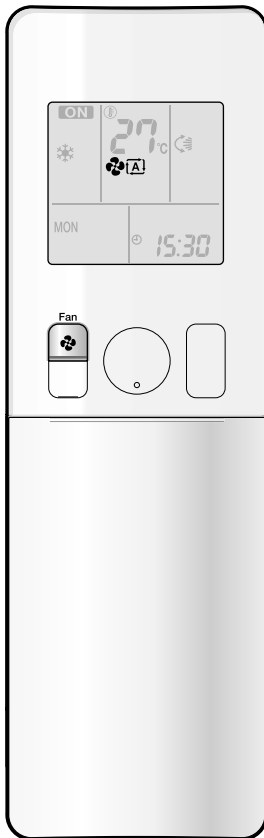

Drücken Sie .

- Mit jeder Betätigung von  wechselt die Luftstromrateneinstellung in der vorgegebenen Reihenfolge.

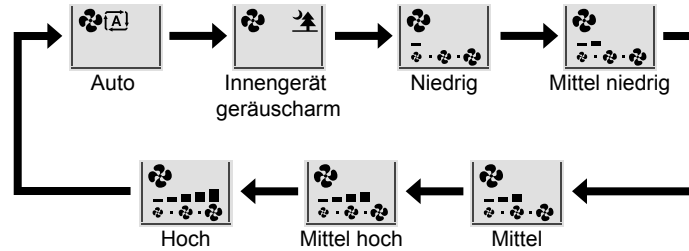

- Wenn die Luftstromrate auf "🌳" eingestellt ist, beginnt der geräuscharme Betrieb des Innengeräts, und die vom Gerät abgegebenen Geräusche werden leiser.
- Während des geräuscharmen Betriebs des Innengeräts ist die Luftstromrate auf einen geringen Wert eingestellt.
- Falls die Temperatur nicht den Sollwert erreicht, ändern Sie die Einstellung für die Luftstromrate.
- Im ENTFEUCHTEN-Betrieb ist die Luftstromrate unveränderlich.

HINWEIS

■ Hinweise zu den Winkeln der Lamellen

- Der Schwenkbereich der Klappen hängt von der Betriebsart ab. (Siehe Abbildung.)

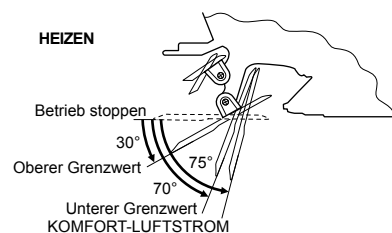
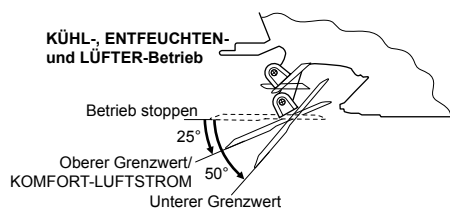

■ Hinweise zu den Winkeln der Lamellen

- Beim 3D-Luftstrom zirkuliert kalte Luft, die sich normalerweise am Boden des Raums ansammelt, sowie warme Luft, die nach oben zur Decke steigt, im gesamten Raum, so dass keine kalten bzw. warmen Zonen entstehen können.

■ Hinweise zur Luftstromrate

- Bei geringeren Luftstromraten ist auch der Kühl- bzw. Heizeffekt geringer.
- Wenn die Klimaanlage im Modus KÜHLEN oder ENTFEUCHTEN betrieben wird und die Klappen in der nach unten zeigenden Position gestoppt sind, starten die Klappen automatisch nach etwa einer Stunde den Betrieb, um Taukondensationswasser zu verhindern.

VORSICHT

- Verwenden Sie immer eine Fernbedienung, um die Winkel der Klappen und Lamellen einzustellen.
- Wenn Sie versuchen, die Klappen und Lamellen gewaltsam von Hand zu verstellen, während diese schwenken, kann der Mechanismus beschädigt werden.
- Innen im Luftauslass rotiert ein Ventilator mit hoher Geschwindigkeit.



Betrieb mit KOMFORT-LUFTSTROM / INTELLIGENTEM AUGE

■ KOMFORT-LUFTSTROM-Betrieb

Der Luftstrom ist im KÜHLBETRIEB nach oben und im HEIZBETRIEB nach unten gerichtet, was einen angenehmen Luftstrom erzeugt, der nicht direkt auf Personen gerichtet ist.

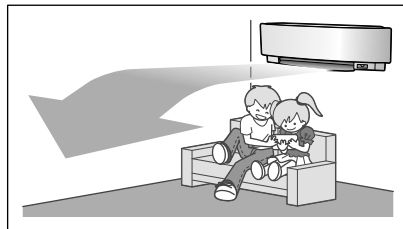

KÜHLEN

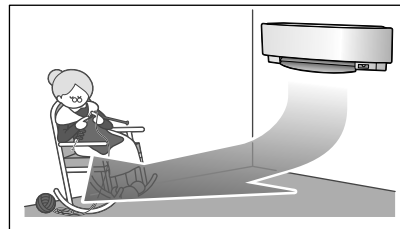

HEIZEN

■ Betrieb mit INTELLIGENTEM AUGE

"INTELLIGENTES AUGE" ist der Infrarot-Sensor, der menschliche Bewegungen erkennt. Wenn sich für länger als 20 Minuten niemand im Raum aufhält, wechselt das System automatisch in den Energiesparbetrieb. Der Sensor des INTELLIGENTEN AUGES funktioniert situationsabhängig unterschiedlich.

[Beispiel]

■ Eine Person wird in Bereich 1 erkannt.

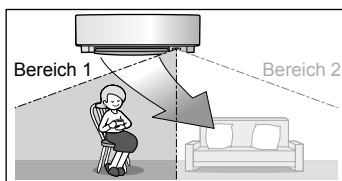

■ Eine Person wird in Bereich 2 erkannt.

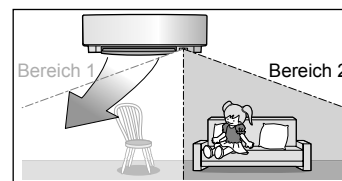

■ Personen werden in beiden Bereichen erkannt.

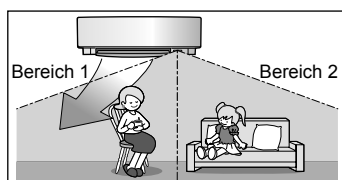

■ Keine Personen werden in den Bereichen erkannt.

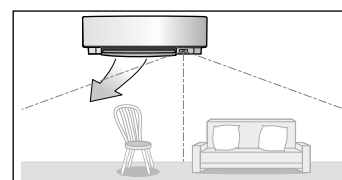

Verwenden Sie den Betrieb mit dem INTELLIGENTEN AUGE in Kombination mit dem KOMFORT LUFTSTROM-Betrieb.

Die Klimaanlage geht nach 20 Minuten in den Energiesparmodus über.
*Die Luftstromrichtung kann abhängig von den Aktionen und Bewegungen der Personen in den Bereichen von der Abbildung abweichen.

Der Betrieb mit INTELLIGENTEM AUGE ist nützlich zum Energiesparen.

■ Energiesparbetrieb

- Wenn für mehr als 20 Minuten keine Person im Raum erkannt wird, wird der Energiesparbetrieb gestartet.
- Dieser Vorgang ändert die Temperatur um -2°C IM HEIZBETRIEB / $+2^{\circ}\text{C}$ im KÜHLBETRIEB / $+2^{\circ}\text{C}$ im ENTFEUCHTEN-Betrieb in Relation zur Soll-Temperatur.
Wenn die Raumtemperatur 30°C überschreitet, ändert dieser Vorgang die Temperatur um $+1^{\circ}\text{C}$ im KÜHLBETRIEB / $+1^{\circ}\text{C}$ im ENTFEUCHTEN-Betrieb in Relation zur Soll-Temperatur.
- Dieser Vorgang verringert die Luftstromrate geringfügig und auch nur im Modus LÜFTER.

■ Kombination der Modi KOMFORT LUFTSTROM und INTELLIGENTES AUGE

Die Klimaanlage kann in einem kombinierten Modus aus KOMFORT LUFTSTROM und INTELLIGENTES AUGE betrieben werden.



Betrieb mit KOMFORT-LUFTSTROM / INTELLIGENTEM AUGEN

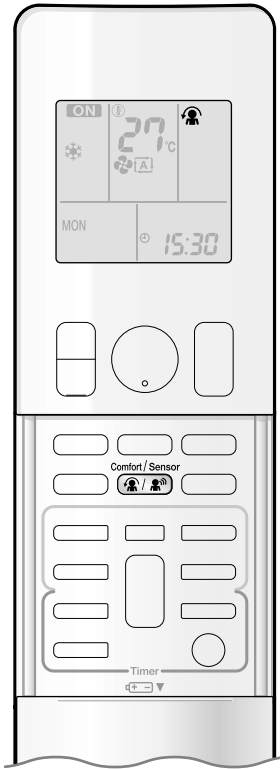

■ So starten Sie den Betrieb

Drücken Sie ^{Comfort / Sensor}  und wählen Sie die gewünschte Betriebsart aus.

- Bei jeder Betätigung von ^{Comfort / Sensor}  wird eine andere Einstellungsoption an der LCD-Anzeige angezeigt.
- Die LED "INTELLIGENTES AUGEN" leuchtet grün.



Anzeige

- Durch Auswahl von  unter den folgenden Symbolen geht die Klimaanlage in den Modus KOMFORT LUFTSTROM in Kombination mit dem Modus INTELLIGENTES AUGEN über.

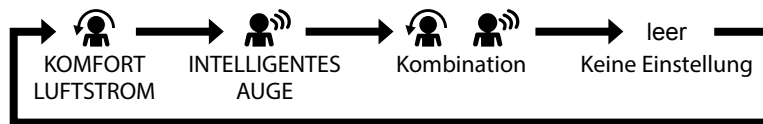



- Wenn die Klappen (horizontale Flügel) schwenken, führt die Auswahl einer der oben aufgeführten Betriebsarten dazu, dass die Bewegung der Klappen (horizontale Flügel) gestoppt wird.
- Die LED leuchtet, wenn menschliche Bewegungen erkannt werden.

■ So brechen Sie den Betrieb ab

Drücken Sie ^{Comfort / Sensor}  und wählen Sie "leer" an der LCD-Anzeige aus.

- Die LED für INTELLIGENTES AUGEN erlischt.

Anzeige	Betriebsart	Erläuterung
	KOMFORT-LUFTSTROM	Die Klappen lenken den Luftstrom im Kühlbetrieb nach oben und im Heizbetrieb nach unten. ►Seite 15
	INTELLIGENTES AUGEN	Der Sensor erkennt die Bewegung von Menschen in den Erfassungsbereichen und passen die Luftstromrichtung so an, dass die Luft in Bereiche strömt, in denen sich keine Personen befinden. Wenn sich keine Personen in den Erfassungsbereichen befinden, geht die Klimaanlage in den Energiesparmodus über. ►Seite 15
	KOMFORT-LUFTSTROM und INTELLIGENTES AUGEN	Die Klimaanlage wird mit einer Kombination der Modi KOMFORT LUFTSTROM und INTELLIGENTES AUGEN betrieben. ►Seite 15
Leer	Keine Funktion	-



Betrieb mit KOMFORT-LUFTSTROM / INTELLIGENTEM AUGE

HINWEIS

■ Hinweise zum Modus KOMFORT LUFTSTROM

- Die Position der Klappen ändert sich, wodurch verhindert wird, dass die Luft direkt auf die Personen im Raum strömt.
- Die Modi HOCHLEISTUNG und KOMFORT LUFTSTROM können nicht gleichzeitig genutzt werden. Es erhält die Funktion Priorität, deren Taste zuletzt gedrückt wurde.
- Die Luftstromrate wird auf AUTO gesetzt. Wenn die Luftstromrichtung "Auf- und abwärts" ausgewählt wird, wird der KOMFORT LUFTSTROM-Betrieb abgebrochen.

■ Hinweise zum Modus INTELLIGENTES AUGE

- Der Anwendungsbereich ist wie folgt:

Vertikaler Winkel 90°
(Seitenansicht)

Horizontaler Winkel 110°
(Draufsicht)

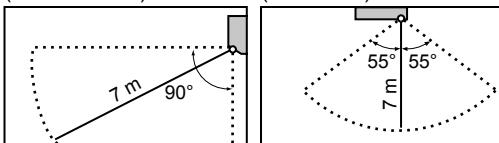

- Wenn sich die Klimaanlage im Modus INTELLIGENTES AUGE befindet, passen die Lamellen die Luftstromrichtung an, wenn sich Personen in den Erfassungsbereichen des INTELLIGENTEN AUGES befinden, so dass der Luftstrom nach links oder rechts nicht auf Personen gerichtet ist.
Falls über einen Zeitraum von 20 Minuten keine Personen in Bereich 1 oder 2 erkannt werden, geht die Klimaanlage in den Energiesparmodus über, wobei die Soll-Temperatur um 2°C gesenkt bzw. erhöht wird.
Die Klimaanlage kann auch in den Energiesparbetrieb wechseln, wenn sich Personen in den Bereichen befinden. Dies kann abhängig von der Kleidung der Personen erfolgen, wenn sich die Personen in den Bereichen nicht bewegen.
- Der Luftstrom wird von den Lamellen nach links gelenkt, wenn sich Personen in den Bereichen 1 und 2 befinden. Die Luft strömt auch nach links, wenn sich eine Person rechts vor den Sensoren befindet, da der Sensor an beiden Seiten die Person erkennt.
- Aufgrund der Position des Sensors können Personen dem Luftstrom des Innengeräts ausgesetzt sein, wenn sich diese zu nach an der Vorderseite des Innengeräts befinden.
Falls sich Personen in der Nähe der Vorderseite des Innengeräts oder in beiden Bereichen befinden, wird empfohlen, die Modi KOMFORT LUFTSTROM und INTELLIGENTES AUGE gleichzeitig zu nutzen. Wenn das Gerät in beiden Betriebsarten gleichzeitig betrieben wird, richtet die Klimaanlage den Luftstrom nicht direkt auf die Personen.
- Der Sensor erkennt sich bewegende Objekte in einer Entfernung von über 7 m möglicherweise nicht. (Überprüfen Sie den Anwendungsbereich.)
- Die Erkennungsempfindlichkeit des Sensors verändert sich abhängig von der Position des Innengeräts, von der Geschwindigkeit der sich bewegenden Personen, vom Temperaturbereich etc.
- Der Sensor kann auch Haustiere, das Sonnenlicht, flatternde Vorhänge und von Spiegeln reflektiertes Licht versehentlich als Personen erkennen.
- Während des HOCHLEISTUNGSBETRIEBS lässt sich der Modus INTELLIGENTES AUGE nicht aktivieren.
- Der Modus NACHTEINSTELLUNG [▶ Seite 21](#) lässt sich bei Verwendung des INTELLIGENTEN AUGES nicht aktivieren.

■ Hinweise zur Kombination der Modi KOMFORT LUFTSTROM und INTELLIGENTES AUGE

- Die Luftstromrate wird auf AUTO gesetzt. Wenn die Luftstromrichtung "Auf- und abwärts" ausgewählt wird, wird der KOMFORT LUFTSTROM-Betrieb abgebrochen.
Es erhält die Funktion Priorität, deren Taste zuletzt gedrückt wurde.
- Wenn der Sensor des INTELLIGENTEN AUGES die Bewegung von Personen erkennt, passt das System die Richtung des Luftstroms nach oben (im KÜHLBETRIEB) bzw. nach unten (im HEIZBETRIEB), indem es die Klappe einstellt. Wenn die Sensoren Personen erkennen, lenken die Lamellen den Luftstrom so, dass er nicht direkt auf die Personen gerichtet ist. Wenn sich keine Personen in den Erfassungsbereichen befinden, geht die Klimaanlage nach 20 Minuten in den Energiesparmodus über.

⚠ VORSICHT

- Stellen Sie keine großen Objekte in der Nähe des Sensors des INTELLIGENTEN AUGES auf.
Positionieren Sie außerdem keine Heizgeräte oder Befeuchter im Erfassungsbereich des Sensors. Dieser Sensor kann unerwünschte Objekte erkennen.
- Vermeiden Sie Stöße gegen den Sensor des INTELLIGENTEN AUGES und drücken Sie nicht darauf. Dies kann zu Schäden und Fehlfunktionen führen.



HOCHLEISTUNGSBETRIEB

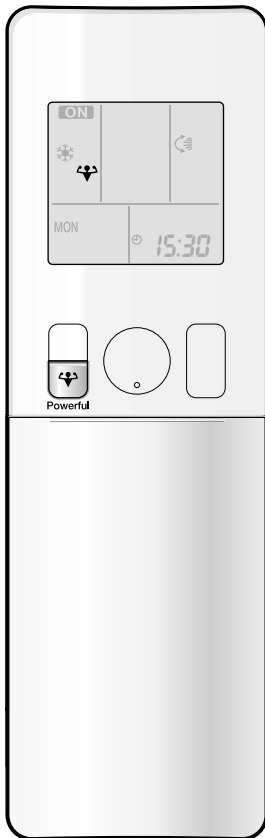

Der HOCHLEISTUNGSBETRIEB beschleunigt in jeder beliebigen Betriebsart den Kühl- bzw. Heizeffekt. Sie erreichen Sie die maximale Leistung.

■ So starten Sie den HOCHLEISTUNGSBETRIEB

Drücken Sie  während des Betriebs.

- Der HOCHLEISTUNGSBETRIEB endet in 20 Minuten. Dann wird das System automatisch wieder mit den vorherigen Einstellungen betrieben, die vor dem HOCHLEISTUNGSBETRIEB aktiv waren.
- "" wird an der LCD-Anzeige angezeigt.

■ So brechen Sie den HOCHLEISTUNGSBETRIEB ab

Drücken Sie  erneut.

- "" erlischt an der LCD-Anzeige.

[Beispiel]

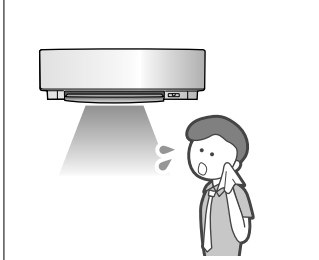

■ **Normaler Betrieb**

- Wenn Sie die Kühlwirkung schnell erzielen möchten, starten Sie den HOCHLEISTUNGSBETRIEB.



■ **HOCHLEISTUNGSBETRIEB**

- Das System wird für 20 Minuten im HOCHLEISTUNGSBETRIEB betrieben.

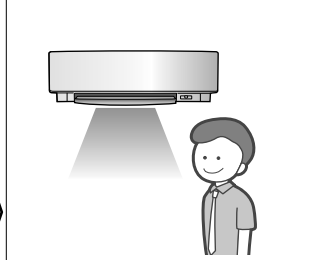



■ **Zurück zum normalen Betrieb**

HINWEIS

■ Hinweise zum HOCHLEISTUNGSBETRIEB

- Während des HOCHLEISTUNGSBETRIEBES können einige Funktionen nicht ausgewählt werden.
- Der HOCHLEISTUNGSBETRIEB kann nicht zusammen mit ECONO, KOMFORT LUFTSTROM oder AUSSENGERÄT GERÄUSCHARM verwendet werden.

Es erhält die Funktion Priorität, deren Taste zuletzt gedrückt wurde.

- Der HOCHLEISTUNGSBETRIEB kann nur ausgewählt werden, wenn das Gerät in Betrieb ist. Durch Drücken von  werden die Einstellungen zurückgesetzt und "" erlischt an der LCD-Anzeige.
- Der HOCHLEISTUNGSBETRIEB erhöht nicht die Leistung der Klimaanlage, wenn diese bereits mit maximaler Leistung läuft.

• Im KÜHL- und HEIZBETRIEB

Um die Kühl- bzw. Heizwirkung zu maximieren, wird die Leistung des Außengeräts erhöht und die Luftstromrate auf die maximale Einstellung gesetzt.

Die Temperatur- und Luftstromeinstellungen sind nicht variabel.

• Im ENTFEUCHTUNGSBETRIEB

Die Temperatureinstellung wird um 2,5°C gesenkt und die Luftstromrate leicht erhöht.

• Im LÜFTERBETRIEB

Die Luftstromrate wird auf die maximale Einstellung gesetzt.

• Im AUTO-BETRIEB

Um die Kühl- bzw. Heizwirkung zu maximieren, wird die Leistung des Außengeräts erhöht und die Luftstromrate auf die maximale Einstellung gesetzt.



ECONO/GERÄUSCHARMER BETRIEB DES AUSSENGERÄTS

■ ECONO-Betrieb

Der ECONO-Betrieb ist eine Funktion, die einen effizienten Betrieb durch Einschränkung des maximalen Stromverbrauchswerts ermöglicht.

Diese Funktion ist nützlich, wenn gewährleistet werden soll, dass kein Schutzschalter auslöst, wenn das Produkt gemeinsam mit anderen Geräten betrieben wird.

[Beispiel]

Normaler Betrieb

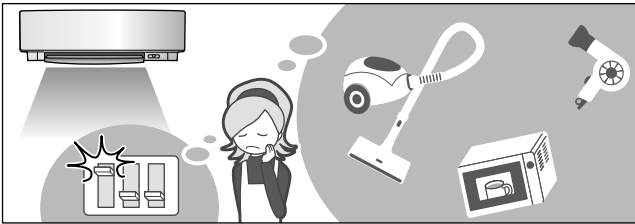

- Wenn die Klimaanlage und andere Geräte, die einen hohen Stromverbrauch haben, gleichzeitig betrieben werden, kann ein Schutzschalter auslösen, wenn die Klimaanlage mit maximaler Leistung betrieben wird.

ECONO-Betrieb

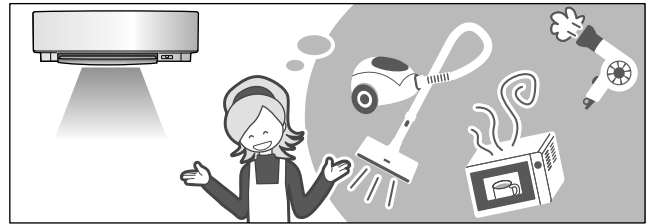

- Der maximale Stromverbrauch der Klimaanlage wird im ECONO-Betrieb eingeschränkt. Der Schutzschalter wird höchstwahrscheinlich nicht auslösen, selbst wenn die Klimaanlage und andere Geräte gleichzeitig verwendet werden.

■ GERÄUSCHARMER BETRIEB DES AUSSENGERÄTS

Der GERÄUSCHARME BETRIEB DES AUSSENGERÄTS senkt den Schallpegel des Außengeräts durch Änderung der Frequenz und der Lüftergeschwindigkeit des Außengeräts. Diese Funktion ist angenehm während der Nacht.

[Beispiel] Verwenden des GERÄUSCHARMEN BETRIEBS DES AUSSENGERÄTS während der Nacht.

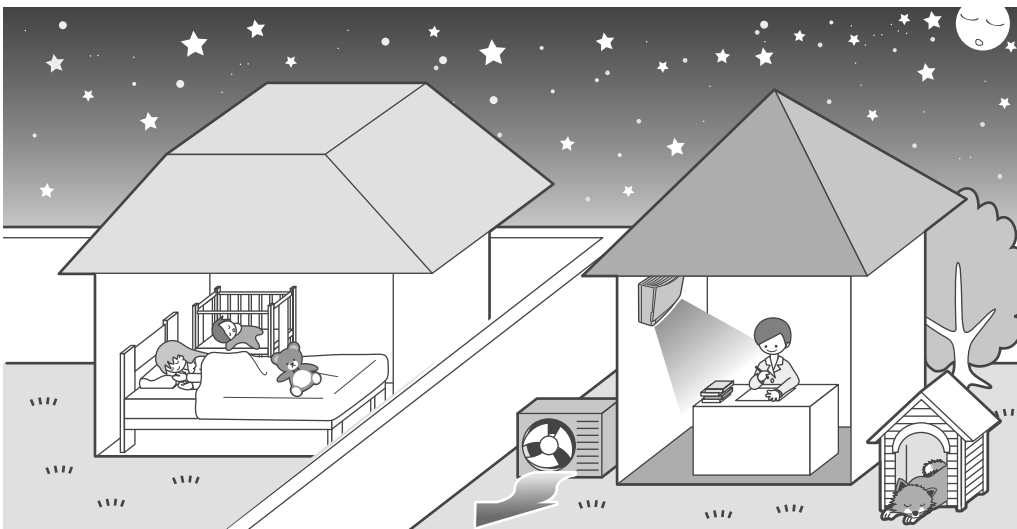

- Der Schallpegel des Außengeräts ist geringer. Diese Funktion ist nützlich, wenn Sie die Lärmbelästigung für Ihre Nachbarn verringern müssen.



ECONO/GERÄUSCHARMER BETRIEB DES AUSSENGERÄTS

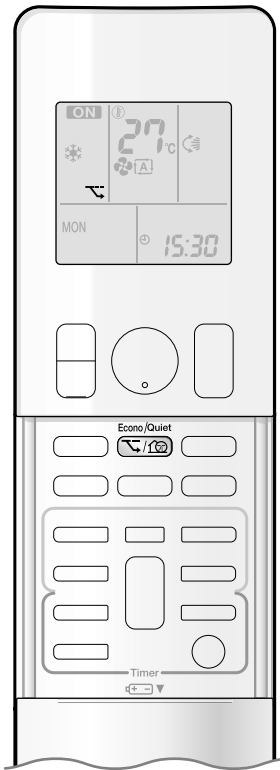

■ So starten Sie den Betrieb

Drücken Sie  und wählen Sie die gewünschte Betriebsart aus.

- Bei jeder Betätigung von  wird eine andere Einstellungsoption an der LCD-Anzeige angezeigt.

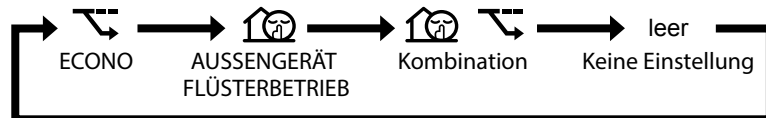

■ So brechen Sie den Betrieb ab

Drücken Sie  und wählen Sie "leer" an der LCD-Anzeige aus.

HINWEIS

■ Hinweise zum ECONO-Betrieb

- Der ECONO-Betrieb kann nur ausgewählt werden, wenn das Gerät in Betrieb ist. Durch Drücken von  werden die Einstellungen zurückgesetzt und "ECONO" erlischt an der LCD-Anzeige.
- Der ECONO-Betrieb ist eine Funktion, die einen effizienten Betrieb durch Einschränkung des Stromverbrauchs des Außengeräts (Betriebsfrequenz) ermöglicht.
- Der ECONO-Betrieb ist in den Betriebsarten AUTO, KÜHLEN, ENTFEUCHTEN und HEIZEN verfügbar.
- Die Modi HOCHLEISTUNG und ECONO können nicht gleichzeitig genutzt werden. Es erhält die Funktion Priorität, deren Taste zuletzt gedrückt wurde.
- Wenn der Stromverbrauch bereits niedrig ist, senkt der ECONO-Betrieb den Stromverbrauch nicht weiter.

■ Hinweise zum GERÄUSCHARMEN BETRIEB DES AUSSENGERÄTS

- Diese Funktion ist in den Betriebsarten KÜHLEN, HEIZEN und AUTO verfügbar. Sie ist in den Betriebsarten LÜFTER und ENTFEUCHTEN nicht verfügbar.
- Die Modi HOCHLEISTUNG und GERÄUSCHARMER BETRIEB DES AUSSENGERÄTS können nicht gleichzeitig genutzt werden. Es erhält die Funktion Priorität, deren Taste zuletzt gedrückt wurde.
- Selbst wenn der Betrieb mit Hilfe der Fernbedienung oder des EIN/AUS-Schalters des Innengeräts bei Verwendung des GERÄUSCHARMEN BETRIEBES DES AUSSENGERÄTS gestoppt wird, wird weiterhin "ECONO" am Display der Fernbedienung angezeigt.
- Der GERÄUSCHARME BETRIEB DES AUSSENGERÄTS reduziert weder die Frequenz noch die Lüftergeschwindigkeit, wenn diese bereits genug gesenkt wurden.
- Dieser Vorgang wird mit verringerter Leistung durchgeführt und bietet daher möglicherweise eine nicht ausreichende Kühlleistung (Heizleistung).



AUS-TIMER-Betrieb

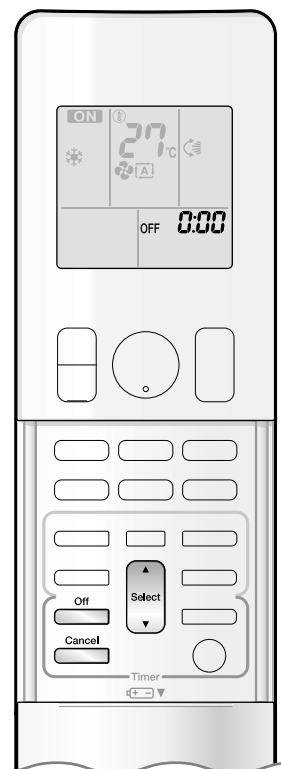

Die Timerfunktionen sind nützlich für die automatische Ein- bzw. Ausschaltung der Klimaanlage am Abend oder am Morgen. Sie können auch den AUS-TIMER und den EIN-TIMER in Kombination verwenden.

■ So verwenden Sie den AUS-TIMER

- Überprüfen Sie, dass die Uhr richtig eingestellt ist.
Falls die Uhr nicht richtig eingestellt ist, stellen Sie die aktuelle Zeit ein. ▶Seite 10

1. Drücken Sie .



- "0:00" wird an der LCD-Anzeige angezeigt.
- "OFF" blinkt.

- "☉" und der Wochentag erlöschen an der LCD-Anzeige.

2. Drücken Sie , bis die Uhrzeiteinstellung den gewünschten Punkt erreicht hat.

- Mit jedem Tastendruck erhöht bzw. verringert sich die Uhrzeiteinstellung um 10 Minuten. Durch Gedrückthalten der Taste ändert sich die Uhrzeiteinstellung schnell.

3. Drücken Sie erneut.

- "OFF" und die eingestellte Uhrzeit werden an der LCD-Anzeige angezeigt.
- Die Multimonitor-LED blinkt zweimal.

Die TIMER-LED leuchtet in regelmäßigen Abständen orange. ▶Seite 5



Anzeige

■ So brechen Sie Betrieb des AUS-TIMERS ab

Drücken Sie .

- "OFF" und die eingestellte Uhrzeit erlöschen an der LCD-Anzeige.
- "☉" und der Wochentag werden an der LCD-Anzeige angezeigt.

HINWEIS

■ Hinweise zum TIMER-Betrieb

- Wenn der TIMER eingestellt ist, wird die aktuelle Uhrzeit nicht angezeigt.
- Wenn der EIN/AUS-TIMER eingestellt ist, bleibt die Timereinstellung gespeichert. Die im Speicher gespeicherten Einstellungen gehen verloren, wenn die Batterien der Fernbedienung ausgetauscht werden.
- Wenn das Gerät über den EIN/AUS-TIMER betrieben wird, kann die tatsächliche Betriebsdauer von der vom Benutzer eingegebenen Zeit abweichen. (Maximal ca. 10 Minuten)

■ NACHTEINSTELLUNG

- Wenn der AUS-TIMER gesetzt ist, passt die Klimaanlage die Temperatureinstellung automatisch an (0,5°C hoch im KÜHLBETRIEB; 2,0°C runter im HEIZBETRIEB), um ein übermäßiges Kühlen bzw. Heizen zu vermeiden und um so eine angenehme Nachtruhe für Sie zu gewährleisten.



EIN-TIMER-Betrieb

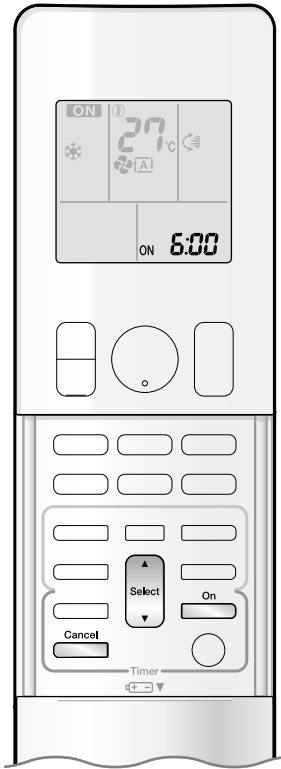

■ So verwenden Sie den EIN-TIMER

- Überprüfen Sie, dass die Uhr richtig eingestellt ist.
Falls die Uhr nicht richtig eingestellt ist, stellen Sie die aktuelle Zeit ein. ▶ Seite 10

1. Drücken Sie  .



- "6:00" wird an der LCD-Anzeige angezeigt.
- "ON" blinkt.

- "⊕" und der Wochentag erlöschen an der LCD-Anzeige.

2. Drücken Sie  , bis die Uhrzeiteinstellung den gewünschten Punkt erreicht hat.

- Mit jedem Tastendruck erhöht bzw. verringert sich die Uhrzeiteinstellung um 10 Minuten. Durch Gedrückthalten der Taste ändert sich die Einstellung schnell.

3. Drücken Sie  erneut.

- "ON" und die eingestellte Uhrzeit werden an der LCD-Anzeige angezeigt.
- Die Multimonitor-LED blinkt zweimal.
Die TIMER-LED leuchtet in regelmäßigen Abständen orange. ▶ Seite 5



Anzeige

■ So brechen Sie den Betrieb des EIN-TIMERS ab

Drücken Sie  .

- "ON" und die eingestellte Uhrzeit erlöschen an der LCD-Anzeige.
- "⊕" und der Wochentag werden an der LCD-Anzeige angezeigt.

■ So kombinieren Sie den EIN-TIMER und den AUS-TIMER

- Nachfolgend ist eine beispielhafte Einstellung für die Kombination der 2 Timer dargestellt.

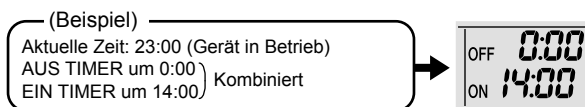

HINWEIS

■ Stellen Sie den Timer in den folgenden Fällen erneut ein.

- Nachdem ein Schutzschalter die Abschaltung bewirkt hat.
- Nach einem Stromausfall.
- Nach dem Austausch der Batterien in der Fernbedienung.

WOCHENTIMER-Betrieb

Bis zu 4 Timereinstellungen können für jeden Wochentag gespeichert werden. Ein bequemer Betrieb des Systems ist möglich, wenn der WOCHENTIMER gemäß den Lebensgewohnheiten Ihrer Familie eingestellt ist.

■ Beispiel für die Einstellung des WOCHENTIMERS

Für die Werktage von Montag bis Freitag werden dieselben Timereinstellungen vorgenommen, während am Wochenende unterschiedliche Timereinstellungen gelten.

<p>[Montag]</p>	<p>Nehmen Sie die Timereinstellungen für die Programme 1-4 vor. ▶ Seite 24</p>
<p>[Dienstag bis Freitag]</p>	<p>Verwenden Sie die Kopierfunktion, um die Einstellungen für Dienstag bis Freitag vorzunehmen, da diese Einstellungen identisch mit denen für Montag sind. ▶ Seite 26</p>
<p>[Samstag]</p>	<p>Keine Timereinstellungen</p>
<p>[Sonntag]</p>	<p>Nehmen Sie die Timereinstellungen für die Programme 1-4 vor. ▶ Seite 24</p>

- Bis zu 4 Reservierungen pro Tag und 28 Reservierungen pro Woche können im WOCHENTIMER programmiert werden. Die effektive Nutzung des Kopiermodus gewährleistet eine einfache Erstellung der Reservierungen.
- Die Nutzung der EIN-EIN-EIN-EIN-Einstellungen beispielsweise ermöglicht die Programmierung der Betriebsart und die Festlegung von Temperaturänderungen. Darüber hinaus kann mittels der AUS-AUS-AUS-AUS-Einstellungen nur die Abschaltzeit für jeden Tag festgelegt werden. Hierdurch wird die Klimaanlage automatisch ausgeschaltet, wenn der Benutzer die Ausschaltung vergisst.



WOCHENTIMER-Betrieb

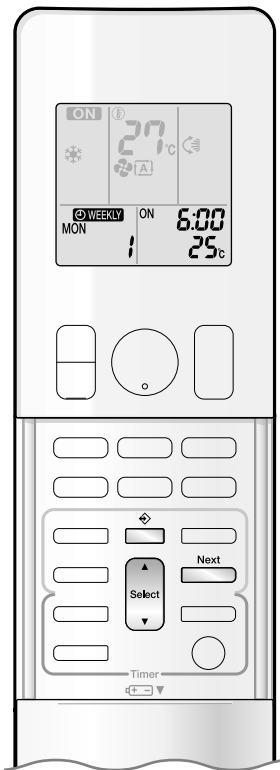

■ So verwenden Sie den WOCHENTIMER

Einstellungsmodus

- Stellen Sie sicher, dass der Wochentag und die Uhrzeit eingestellt sind. Falls der Wochentag und die Uhrzeit nicht eingestellt sind, stellen Sie sie ein. **▶ Seite 10**

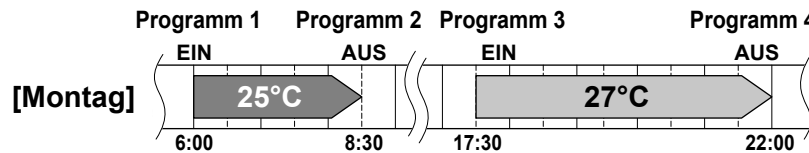

Einstellungsanzeigen

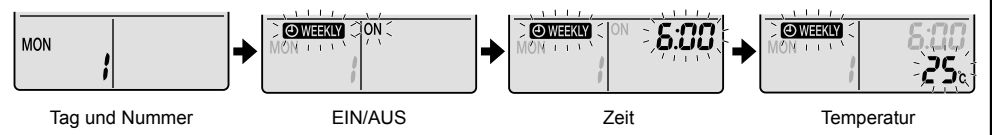

1. Drücken Sie .

- Der Wochentag und die Reservierungsnummer des aktuellen Tages werden angezeigt.
- 1 bis 4 Einstellungen können pro Tag vorgenommen werden.

2. Drücken Sie , um den gewünschten Wochentag und die Reservierungsnummer auszuwählen.

- Durch Drücken von ändert sich die Reservierungsnummer und der Wochentag.

3. Drücken Sie .

- Der Wochentag und die Reservierungsnummer werden eingestellt.
- "WEEKLY" und "ON" blinken.

4. Drücken Sie , um den gewünschten Modus auszuwählen.

- Durch die Betätigung von ändert sich die Einstellung "ON" oder "OFF" in der vorgegebenen Reihenfolge.
- Durch die Betätigung von wechseln die folgenden Elemente an der LCD-Anzeige in rotierender Reihenfolge.

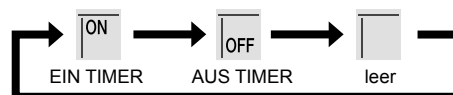

- Falls die Reservierung bereits eingestellt wurde, kann diese durch Auswahl von "leer" gelöscht werden.
- Gehen Sie zu Schritt Schritt 9, falls "leer" ausgewählt ist.
- Um zur Einstellung des Wochentags und der Reservierungsnummer zurückzukehren, drücken Sie .

5. Drücken Sie .

- Der EIN/AUS-TIMER-Modus wird ausgewählt.
- "WEEKLY" und die Uhrzeit blinken.



WOCHENTIMER-Betrieb

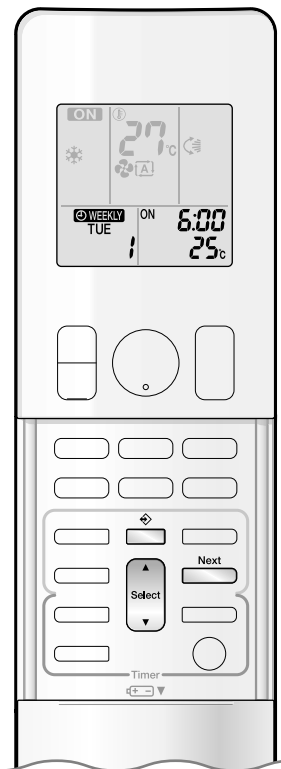

6. Drücken Sie , um die gewünschte Uhrzeit auszuwählen.

- Die Uhrzeit kann zwischen 0:00 und 23:50 in 10-Minuten-Intervallen eingestellt werden.
- Um zur Einstellung des EIN/AUS-TIMER-Modus zurückzukehren, drücken Sie .
- Gehen Sie zu Schritt 9 zum Einstellen des AUS-TIMERS.

7. Drücken Sie .

- Die Uhrzeit wird eingestellt.
- "WEEKLY" und die Temperatur blinken.

8. Drücken Sie , um die Soll-Temperatur auszuwählen.

- Die Temperatur kann zwischen 10°C und 32°C eingestellt werden.
- KÜHLEN oder AUTO: Das Gerät wird mit 18°C betrieben, selbst wenn es zwischen 10 und 17°C eingestellt ist. [▶ Seite 12](#)
- HEIZEN oder AUTO: Das Gerät wird mit 30°C betrieben, selbst wenn es zwischen 31 und 32°C eingestellt ist. [▶ Seite 12](#)
- Um zur Uhrzeiteinstellung zurückzukehren, drücken Sie .
- Die eingestellte Temperatur wird nur angezeigt, wenn die Moduseinstellung aktiv ist.

9. Drücken Sie .

- Richten Sie die Fernbedienung immer auf das Innengerät und achten Sie darauf, dass die vorgenommenen Einstellungen durch einen Empfangston und das Blinken der Multimonitor-LED bestätigt werden.
- Im EIN-TIMER-Betrieb werden die Temperatur und Uhrzeit eingestellt, während im AUS-TIMER-Betrieb nur die Uhrzeit eingestellt wird.
- Der nächste Reservierungsbildschirm wird angezeigt.
- Um weitere Einstellungen vorzunehmen, wiederholen Sie das Verfahren ab Schritt 4.
- Die Multimonitor-LED blinkt zweimal.
- Die TIMER-LED leuchtet in regelmäßigen Abständen orange. [▶ Seite 5](#)
- Die Multimonitor-LED blinkt nicht orange, wenn alle Reservierungseinstellungen gelöscht sind.



Anzeige

10. Drücken Sie , um die Einstellung abzuschließen.

- "WEEKLY" wird an der LCD-Anzeige angezeigt, und der WOCHENTIMER-Betrieb wird aktiviert.
- Eine einmal vorgenommene Reservierung kann ganz einfach kopiert werden. Somit können dieselben Einstellungen für einen anderen Wochentag genutzt werden. Siehe "Kopiermodus". [▶ Seite 26](#)

HINWEIS

■ Hinweise zum WOCHENTIMER-Betrieb

- Denken Sie daran, zunächst die Uhr an der Fernbedienung einzustellen. [▶ Seite 10](#)
- Der Wochentag, der EIN/AUS-TIMER-Modus, die Uhrzeit und die Soll-Temperatur (nur für den Modus EIN-TIMER) können mit dem WOCHENTIMER eingestellt werden.
- Die anderen Einstellungen für den EIN-TIMER basieren auf den unmittelbar vor Inbetriebnahme vorgenommenen Einstellungen.
- Der WOCHENTIMER und der EIN/AUS-TIMER können nicht gleichzeitig verwendet werden. Der Betrieb des EIN/AUS-TIMERS hat Vorrang, wenn dieser eingestellt wird, während der WOCHENTIMER noch aktiv ist. Der WOCHENTIMER geht in den Standby-Modus über, und "WEEKLY" erlischt an der LCD-Anzeige. Wenn der EIN/AUS-TIMER aktiv ist, wird automatisch der WOCHENTIMER aktiviert.
- Die Abschaltung des Schutzschalters, ein Stromausfall oder ähnliche Ereignisse führen dazu, dass die interne Uhr des Innengeräts nicht mehr genau stimmt. Stellen Sie die Uhr erneut ein. [▶ Seite 10](#)



WOCHENTIMER-Betrieb

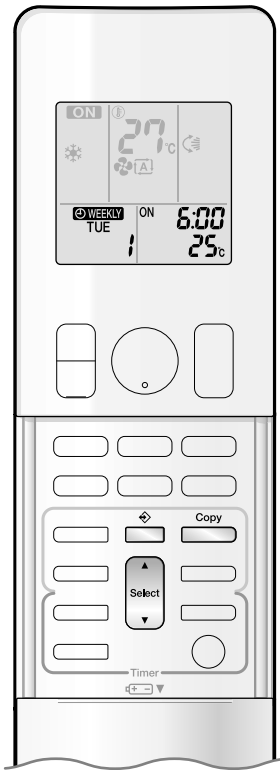

Kopiermodus

- Eine einmal getätigte Reservierung kann zu einem anderen Wochentag kopiert werden. Die gesamte Reservierung des ausgewählten Wochentags wird kopiert.

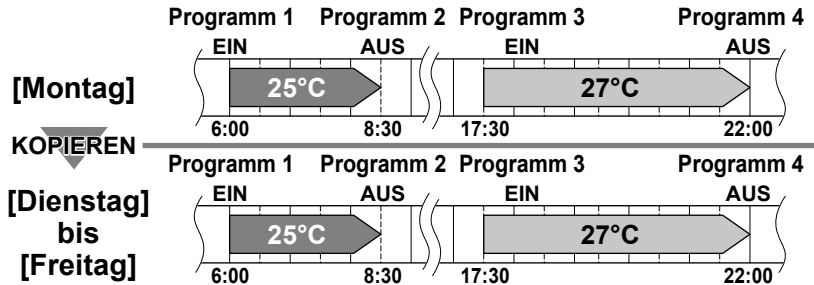

Einstellungsanzeigen

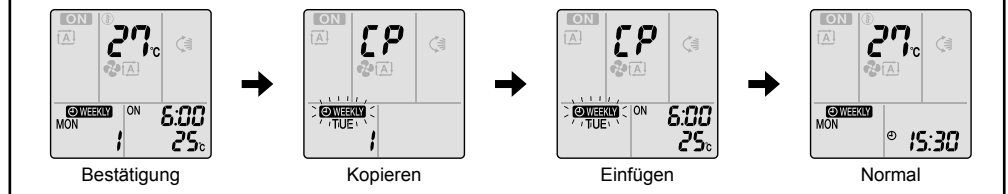

1. Drücken Sie  .

2. Drücken Sie  , um den zu kopierenden Wochentag zu bestätigen.

3. Drücken Sie  .

- Die gesamte Reservierung des ausgewählten Wochentags wird kopiert.

4. Drücken Sie  , um den Ziel-Wochentag auszuwählen.

5. Drücken Sie  .

- Richten Sie die Fernbedienung immer auf das Innengerät und achten Sie darauf, dass die vorgenommenen Einstellungen durch einen Empfangston und das Blinken der Multimonitor-LED bestätigt werden.
- Die Reservierung wird zum ausgewählten Wochentag kopiert. Die gesamte Reservierung des ausgewählten Wochentags wird kopiert.
- Um das Kopieren der Einstellungen zu einem weiteren Wochentag fortzusetzen, wiederholen Sie Schritt **4** und Schritt **5**.
- Die Multimonitor-LED blinkt zweimal. Die TIMER-LED leuchtet in regelmäßigen Abständen orange.

6. Drücken Sie  , um die Einstellung abzuschließen.

- "WEEKLY" wird an der LCD-Anzeige angezeigt, und der WOCHENTIMER-Betrieb wird aktiviert.

HINWEIS

■ Hinweis zum Kopiermodus

- Die gesamte Reservierung des Quell-Wochentags wird im Kopiermodus kopiert. Falls nach dem Kopieren des Inhalts von wöchentlichen Reservierungen die Reservierung eines Wochentags individuell geändert werden soll, drücken Sie  und ändern Sie die Einstellungen in den jeweiligen Schritten des "Einstellungsmodus". [▶ Seite 24](#)



WOCHENTIMER-Betrieb

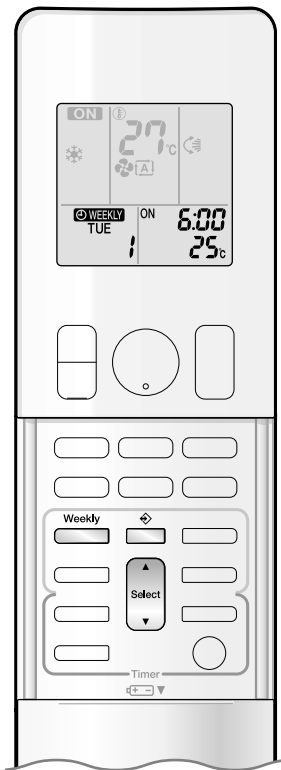

■ Bestätigen einer Reservierung

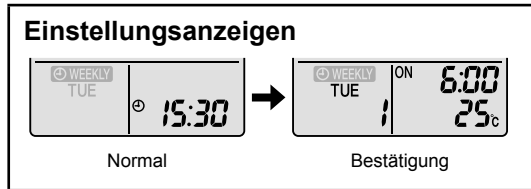

- Die Reservierung kann bestätigt werden.



1. Drücken Sie .

- Der Wochentag und die Reservierungsnummer des aktuellen Tages werden angezeigt.



2. Drücken Sie , um den zu bestätigenden Wochentag und die zu bestätigende Reservierungsnummer auszuwählen.

- Durch Drücken von  werden die Reservierungsdetails angezeigt.
- Um die bestätigten Reservierungseinstellungen zu ändern, wählen Sie die Reservierungsnummer und drücken Sie dann . Das System wechselt in den Einstellungsmodus. Gehen Sie zu Schritt **2** des Einstellungsmodus. [▶Seite 24](#)

3. Drücken Sie , um den Bestätigungsmodus zu verlassen.

■ So deaktivieren Sie den WOCHENTIMER

Drücken Sie , während "**WEEKLY**" an der LCD-Anzeige angezeigt wird.

- "**WEEKLY**" erlischt an der LCD-Anzeige.
- Die TIMER-LED erlischt.
- Um den WOCHENTIMER wieder zu aktivieren, drücken Sie erneut .
- Wird eine mit  deaktivierte Reservierung erneut aktiviert, so wird der zuletzt verwendete Reservierungsmodus verwendet.

VORSICHT

- Falls nicht alle Reservierungseinstellungen widergespiegelt werden, deaktivieren Sie den WOCHENTIMER einmal. Drücken Sie dann erneut , um den WOCHENTIMER zu reaktivieren.



WOCHENTIMER-Betrieb

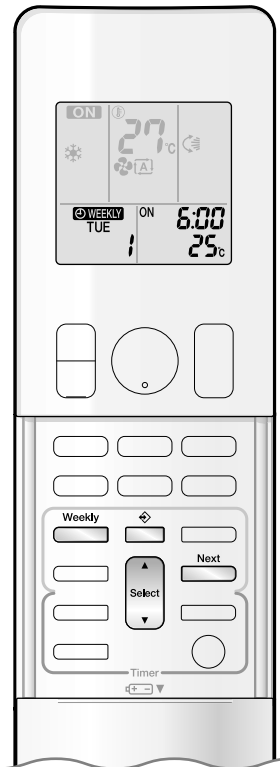

■ So löschen Sie Reservierungen

Individuelle Reservierung

1. Drücken Sie  .

- Der Wochentag und die Reservierungsnummer werden angezeigt.

2. Drücken Sie , um den Wochentag und die zu löschende Reservierungsnummer auszuwählen.

3. Drücken Sie  .

- "WEEKLY" und "ON" oder "OFF" blinken.

4. Drücken Sie  und wählen Sie "leer".

- Durch Drücken von  ändert sich der EIN/AUS-TIMER-Modus.

Durch die Betätigung von  wechseln die folgenden Elemente an der LCD-Anzeige in rotierender Reihenfolge.

- Durch Auswahl von "leer" werden alle von Ihnen vorgenommenen Reservierungen abgebrochen.



5. Drücken Sie  .

- Die ausgewählte Reservierung wird gelöscht.

6. Drücken Sie  .

- Wenn noch weitere Reservierungen vorhanden sind, wird der WOCHENTIMER aktiviert.

Reservierungen für jeden Wochentag

- Diese Funktion kann zum Löschen von Reservierungen für jeden Wochentag verwendet werden.
- Sie kann beim Bestätigen oder Einrichten von Reservierungen verwendet werden.

1. Drücken Sie , um den zu löschenden Wochentag auszuwählen.

2. Halten Sie  **5 Sekunden lang.**

- Die Reservierung des ausgewählten Wochentags wird gelöscht.

Alle Reservierungen

Halten Sie  **in der normalen Anzeige etwa 5 Sekunden lang gedrückt.**

- Richten Sie die Fernbedienung immer auf das Innengerät und achten Sie darauf, dass die vorgenommenen Einstellungen durch einen Empfangston bestätigt werden.
- Dieser Vorgang ist nicht möglich, wenn der WOCHENTIMER eingestellt wird.
- Alle Reservierungen werden gelöscht.

Pflege und Reinigung

■ Schnellverweis

Öffnen der oberen Frontblende

- Halten Sie die obere Frontblende an beiden Seiten fest und öffnen Sie sie.
- Befestigen Sie die Blende mit der Blendenträgerplatte.

Schließen der oberen Frontblende

- Bringen Sie die Blendenträgerplatte in ihre vorherige Position zurück.
- Schalten Sie das Gerät EIN/AUS, um die Blenden zu schließen.
- Siehe Anweisungen unter "**Setzen Sie die Filter wieder an ihrer ursprünglichen Position ein und schließen Sie die obere Frontblende.**" unter **Seite 32** für eine ausführlichere Beschreibung des Schließvorgangs der Frontblende.

Reinigen der Teile

Obere und untere Frontblenden

- Wischen Sie die geschlossenen Blenden mit einem weichen, feuchten Tuch ab.

Falls verschmutzt

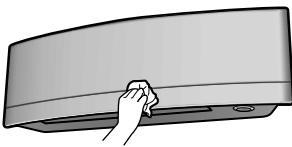

Luftfilter

- Reinigen Sie den Filter per Staubsauger oder waschen Sie ihn ab.

Alle 2 Wochen

► Seite 30

■ Titan-Apatit-Geruchsfilter ■ Silberpartikelfilter (Ag-Ionen-Filter)

- Reinigen Sie den Filter per Staubsauger oder ersetzen Sie ihn.

[Reinigen]

Halbjährlich

► Seite 31

[Austausch]

Alle 3 Jahre

► Seite 31

Innengerät und Fernbedienung

- Wischen Sie ihn mit einem weichen Tuch ab.

Falls verschmutzt

Hinweise zum Reinigen

■ Verwenden Sie zum Reinigen nicht die folgenden Materialien.

- Heißes Wasser mit einer Temperatur über 40°C.
- Waschbenzin, Benzin, Verdünner oder sonstige flüchtige Öle.
- Polierpaste.
- Scheuerbürsten oder sonstige harte Gegenstände.



⚠ VORSICHT

- Stoppen Sie vor dem Reinigen den Betrieb und stellen Sie den Leistungsschalter auf "Aus".
- Fassen Sie nicht die Aluminiumlamellen des Innengeräts an. Eine Berührung dieser Teile kann zu Verletzungen führen.

Pflege und Reinigung

■ Luftfilter

1. Ziehen Sie die Luftfilter heraus.

- Öffnen Sie die obere Frontblende.
- Stecken Sie die Blendenträgerplatte zwischen die Rippen am Gerät, um die obere Frontblende zu fixieren.
- Drücken Sie die Filterlasche in der Mitte jedes Luftfilters ein wenig nach oben und ziehen Sie sie dann nach unten.

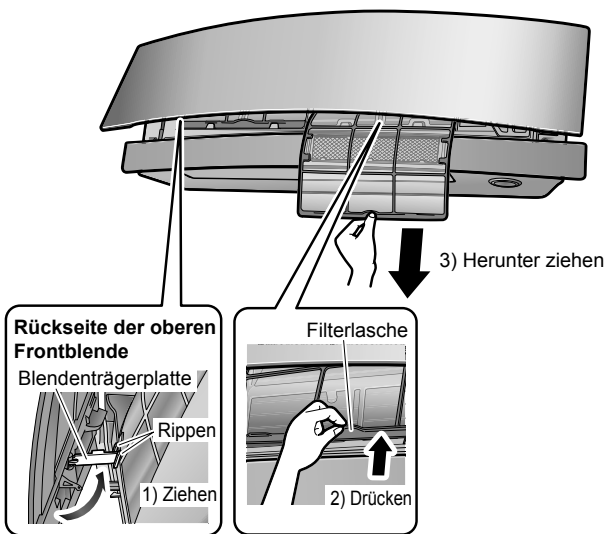

2. Waschen Sie die Luftfilter mit Wasser ab oder reinigen Sie sie mit einem Staubsauger.

- Es wird empfohlen, die Luftfilter alle 2 Wochen zu reinigen.

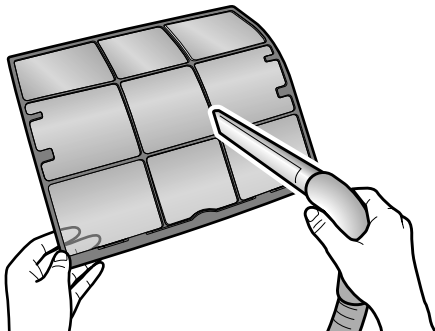

Wenn sich der Staub nicht leicht entfernen lässt

- Waschen Sie die Luftfilter mit Neutralreiniger, verdünnt mit lauwarmem Wasser, ab und trocknen Sie sie dann im Schatten.
- Achten Sie darauf, dass Sie den Titan-Apatit-Geruchsfilter und den Silberpartikelfilter (Ag-Ionen-Filter) entfernen. Beachten Sie die Abschnitte „Titan-Apatit-Geruchsfilter“ und „Silberpartikelfilter (Ag-Ionen-Filter)“ auf der nächsten Seite.

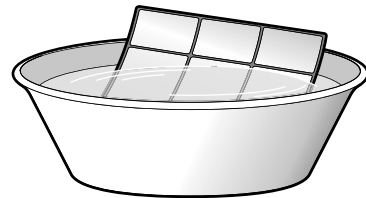

3. Setzen Sie die Filter wieder an ihrer ursprünglichen Position ein und schließen Sie die obere Frontblende.

- 1) Schließen Sie die obere Blende.
- 2) Drücken Sie NICHT auf die Frontblende, um diese zu schließen.
- 3) Schalten Sie das Gerät mit der Fernbedienung ein. Warten Sie, bis die Blenden vollständig geöffnet sind. Schalten Sie das Gerät dann mit der Fernbedienung aus.
- 4) Wenn die Frontblenden vollständig geschlossen sind, drücken Sie behutsam auf die obere Frontblende, bis diese einrastet.

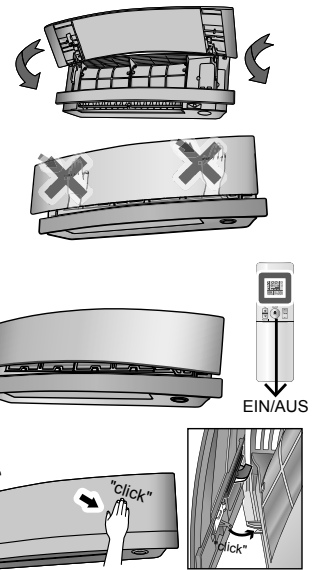

! VORSICHT

- Berühren Sie beim Demontieren oder Montieren des Filters nicht die Aluminiumlamellen.

Pflege und Reinigung

- Titan-Apatit-Geruchsfilter
- Silberpartikelfilter (Ag-Ionen-Filter)

1. Nehmen Sie den Titan-Apatit-Geruchsfilter und den Silberpartikelfilter (Ag-Ionen-Filter) ab.

- Öffnen Sie die obere Frontblende und ziehen Sie die Luftfilter heraus.
- Halten Sie die vertieften Teile des Rahmens fest und entriegeln Sie die 4 Klauen.

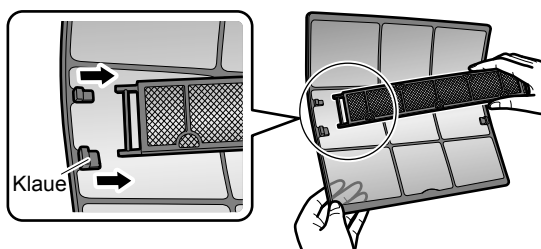

2. Reinigen Sie den Titan-Apatit-Geruchsfilter und den Silberpartikelfilter (Ag-Ionen-Filter) oder tauschen Sie sie aus.

[Wartung]

2-1 Entfernen Sie Staub mit dem Staubsauger und weichen Sie sie bei schwerer Verschmutzung 10 bis 15 Minuten in lauwarmem Wasser ein.

- Entfernen Sie den Filter beim Abwaschen mit Wasser nicht vom Rahmen.

2-2 Schütteln Sie nach dem Abwischen das verbleibende Wasser ab und trocknen Sie den Filter im Schatten.

- Da das Material aus Polyester besteht, wringen Sie den Filter zum Entfernen des Wassers nicht aus.

[Austausch]

Entfernen Sie den Filter aus dem Filterrahmen und bringen Sie einen neuen Filter an.

- Werfen Sie den Filterrahmen nicht weg. Verwenden Sie den Filterrahmen wieder, wenn Sie den Titan-Apatit-Geruchsfilter und den Silberpartikelfilter (Ag-Ionen-Filter) austauschen.
- Achten Sie beim Einsetzen des Filters darauf, dass dieser in den Laschen eingerastet ist.

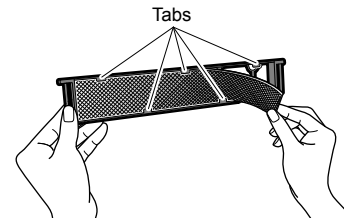

- Entsorgen Sie den alten Filter als nicht entflammaren Abfall.

- 1) Schließen Sie die obere Blende.
- 2) Drücken Sie NICHT auf die Frontblende, um diese zu schließen.
- 3) Schalten Sie das Gerät mit der Fernbedienung ein. Warten Sie, bis die Blenden vollständig geöffnet sind. Schalten Sie das Gerät dann mit der Fernbedienung aus.
- 4) Wenn die Frontblenden vollständig geschlossen sind, drücken Sie behutsam auf die obere Frontblende, bis diese einrastet.

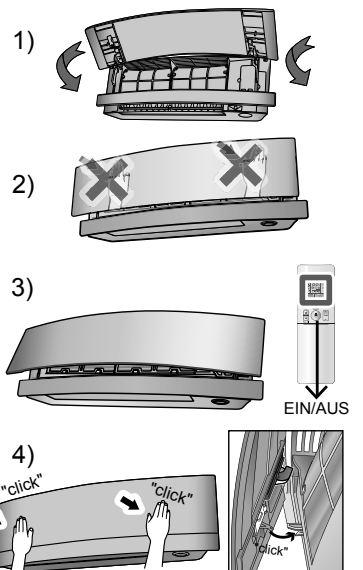

3. Setzen Sie die Filter wieder an ihrer ursprünglichen Position ein und schließen Sie die obere Frontblende.

HINWEIS

- Betrieb mit verschmutzten Filtern:
 - die Luft kann nicht von schlechten Gerüchen befreit werden,
 - die Luft kann nicht gereinigt werden,
 - die Heiz- bzw. Kühlleistung wird beeinträchtigt,
 - es können schlechte Gerüche auftreten.
- Entsorgen Sie alte Filter als nicht entflammaren Abfall.
- Um den Titan-Apatit-Geruchsfilter zu bestellen, wenden Sie sich an den Händler, bei dem Sie Ihre Klimaanlage erworben haben.

Posten	Titan-Apatit-Geruchsfilter (ohne Rahmen), 1 Set
Teilenr.	KAF970A46
Posten	Silberpartikelfilter (mit Rahmen), 2 Sets
Teilenr.	KAF057A41



Pflege und Reinigung

■ Überprüfen der Geräte

- Überprüfen Sie, dass die Basis, der Ständer und die sonstigen Armaturen des Außengeräts nicht verwittert oder korrodiert sind.
- Überprüfen Sie, dass die Lufteinlässe und -auslässe des Innen- und Außengeräts nicht blockiert sind.
- Überprüfen Sie, dass das Kondensat während des KÜHL- bzw. HEIZBETRIEBS ohne zu stocken aus dem Ablaufschlauch abläuft.
 - Falls kein Kondensat abläuft, tritt möglicherweise Wasser aus dem Innengerät aus. Stoppen Sie in diesem Fall den Betrieb und wenden Sie sich an Ihren Händler.

■ Vor einer längeren Außerbetriebsetzung

1. Betreiben Sie an einem schönen Tag nur den LÜFTER, über mehrere Stunden hinweg, um das Geräteinnere zu entfeuchten.

- Drücken Sie  und wählen Sie die Betriebsart "  " aus.
- Drücken Sie  und starten Sie den Betrieb.

2. Schalten Sie den Hauptschalter für die Klimaanlage nach Abschluss des LÜFTER-Betriebs aus.

3. Reinigen Sie die Filter und setzen Sie diese wieder ein.

4. Entnehmen Sie die Batterien aus der Fernbedienung.

■ Eine regelmäßige Wartung wird empfohlen.

- Unter bestimmten Betriebsbedingungen können sich im Innern der Klimaanlage nach einigen Heiz- bzw. Kühlsaisons Verschmutzungen bilden, was die Leistung beeinträchtigt. Es wird empfohlen, zusätzlich zur regelmäßigen Reinigung durch den Benutzer das Gerät einer periodischen Wartung durch einen Fachmann unterziehen zu lassen.
- Wenden Sie sich bezüglich der Wartung durch einen Fachmann an den Händler, bei dem Sie Ihre Klimaanlage erworben haben.
- Die Wartungskosten sind vom Benutzer zu tragen.

Wichtige Informationen zum verwendeten Kältemittel

Dieses Produkt enthält fluoridierte Treibhausgase. Lassen Sie Gase nicht in die Atmosphäre ab.

Kältemitteltyp: **R32**
GWP ⁽¹⁾-Wert: **675**

⁽¹⁾ GWP = global warming potential (Erderwärmungspotenzial)

Überprüfungen in Bezug auf Kältemittellecks müssen in regelmäßigen Abständen je nach den europäischen oder nationalen Bestimmungen durchgeführt werden. Kontaktieren Sie bitte Ihren örtlichen Händler bezüglich weiterer Informationen.



HINWEIS zu tCO₂eq

In Europa wird die **Treibhausgasemission** der Kältemittel-Gesamtfüllmenge im System (ausgedrückt als CO₂-Äquivalent in Tonnen) zur Festlegung der Wartungsintervalle verwendet. Befolgen Sie die geltende Gesetzgebung.

Formel zur Berechnung der Treibhausgasemission:

GWP-Wert des Kältemittels × Kältemittel-Gesamtfüllmenge [in kg] / 1000

Fehlerdiagnose und -behebung

■ Die folgenden Fälle stellen keine Fehlfunktion dar.

- Die folgenden Fälle stellen keine Fehlfunktion der Klimaanlage dar, haben jedoch einige Gründe. Sie können die Klimaanlage weiter verwenden.

Innengerät

Die Klappen schenken nicht sofort.

- Die Klimaanlage stellt die Position der Klappen ein. Die Klappen werden sich bald bewegen.

Die Klimaanlage stoppt die Erzeugung eines Luftstroms während des Betriebs.

- Wenn die Soll-Temperatur erreicht ist, wird die Luftstromrate reduziert und der Betrieb gestoppt, um die Erzeugung eines kalten Luftstroms (während des Heizbetriebs) zu stoppen oder um einen Anstieg des Feuchtigkeitsgehalts (während des Kühlbetriebs) zu vermeiden. Der Betrieb wird automatisch fortgesetzt, wenn die Raumtemperatur steigt oder fällt.

Der Betrieb startet nicht gleich.

- Wenn die "EIN/AUS"-Taste gleich nach Beendigung des Betriebs betätigt wurde.
- Wenn die Betriebsart erneut ausgewählt wurde.
 - Dies dient zum Schutz der Klimaanlage. Warten Sie etwa 3 Minuten.

Der HEIZBETRIEB stoppt plötzlich und es ist ein Fließgeräusch zu vernehmen.

- Das Außengerät beseitigt den Frost. Der HEIZBETRIEB startet, nachdem der Frost am Außengerät beseitigt wurde. Warten Sie etwa 4 bis 12 Minuten.

Außengerät

Das Außengerät gibt Wasser oder Dampf ab.

- Im HEIZBETRIEB
 - Der Frost am Außengerät schmilzt zu Wasser oder Dampf, wenn sich die Klimaanlage in der Betriebsart Entfrostern befindet.
- Im KÜHL- oder ENTFEUCHTEN-Betrieb
 - Feuchtigkeit in der Luft kondensiert auf der kalten Oberfläche der Rohrleitungen des Außengeräts zu Wasser und tropft herunter.

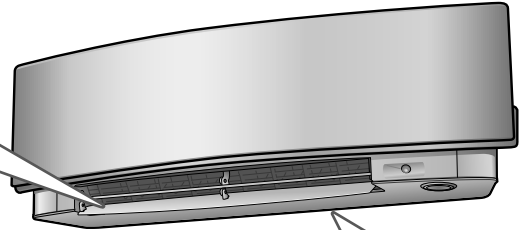

Die Klimaanlage gibt Geräusche ab.

- **Geräusch wie fließendes Wasser**
 - Dieses Geräusch wird durch das in der Klimaanlage fließende Kältemittel erzeugt.
 - Dies ist ein Pumpgeräusch des Wassers in der Klimaanlage und tritt auf, wenn Wasser im Kühl- oder Entfeuchtungsbetrieb aus der Klimaanlage abgepumpt wird.
 - Das Kältemittel fließt auch dann in der Klimaanlage, wenn diese nicht in Betrieb ist, aber die Innengeräte in anderen Räumen in Betrieb sind.
- **Blasgeräusche**
 - Dieses Geräusch wird erzeugt, wenn der Fluss des Kältemittels in der Klimaanlage umgeschaltet wird.
- **Tickendes Geräusch**
 - Dieses Geräusch wird erzeugt, wenn sich die Größe der Klimaanlage aufgrund von Temperaturunterschieden geringfügig ändert (Ausdehnung/Schrumpfung).
- **Pfeifendes Geräusch**
 - Dieses Geräusch wird erzeugt, wenn das Kältemittel während des Entfrostens-Betriebs durch die Klimaanlage fließt.
- **Klickendes Geräusch während des Betriebs oder während Ruhezeiten**
 - Dieses Geräusch wird erzeugt, wenn die Kältemittel-Steuerventile oder elektrische Teile betrieben werden.
- **Klopfendes Geräusch**
 - Dieses Geräusch wird im Innern der Klimaanlage abgegeben, wenn der Ventilator für die Gasabfuhr aktiviert wird, wenn die Türen des Raums geschlossen sind. Öffnen Sie das Fenster oder schalten Sie den Ventilator der Gasabfuhr aus.

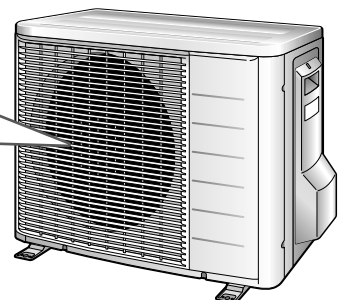

Fehlerdiagnose und -behebung

- Die Maßnahmen zur Störungsbehebung und Abhilfe sind in die 2 folgenden Typen unterteilt.
Ergreifen Sie je nach Symptom die entsprechende Maßnahme.



Keine Störung

- Die folgenden Fälle stellen keine Fehlfunktion dar.



Prüfen

- Prüfen Sie folgende Punkte erneut, bevor Sie einen Reparatordienst anfordern.

Die Klimaanlage läuft nicht. (Multimonitor-LED ist aus.)

- Ist ein Leistungsschalter ausgeschaltet oder eine Sicherung durchgebrannt?
- Liegt ein Stromausfall vor?
- Befinden sich Batterien in der Fernbedienung?
- Ist der Timer richtig eingestellt?



Die Kühl- bzw. Heizleistung ist mangelhaft.

- Sind die Luftfilter sauber?
- Sind die Luftein- und -auslässe der Innen- und Außengeräte blockiert?
- Ist die Temperatur richtig eingestellt?
- Sind die Fenster und Türen geschlossen?
- Sind die Luftstromrate und die Luftstromrichtung richtig eingestellt?
- Befindet sich die Klimaanlage im ECONO-Betrieb oder im GERÄUSCHARMEN BETRIEB DES AUSSENGERÄTS?



Während des Betriebs tritt eine anormale Funktionsweise auf.

- Die Klimaanlage kann bei Gewitter oder Funkwellen Fehlfunktionen aufweisen. Schalten Sie den Leistungsschalter aus, schalten Sie ihn dann wieder ein und versuchen Sie, die Klimaanlage mittels der Fernbedienung zu bedienen.



Betrieb plötzlich gestoppt. (Multimonitor-LED blinkt.)

- Sind die Luftfilter sauber?
Reinigen Sie die Luftfilter.
- Sind die Luftein- und -auslässe der Innen- und Außengeräte blockiert?
- Schalten Sie den Leistungsschalter aus und entfernen Sie alle Hindernisse. Schalten Sie sie dann wieder ein und versuchen Sie, die Klimaanlage mittels der Fernbedienung zu bedienen. Falls die LED weiterhin blinkt, wenden Sie sich an den Händler, bei dem Sie die Klimaanlage erworben haben.



Die oberen und unteren Frontblenden lassen sich nicht öffnen. (Multimonitor-LED blinkt.)

- Hat sich etwas in den oberen oder unteren Frontblenden verfangen?
Entfernen Sie das Objekt und versuchen Sie mit Hilfe der Fernbedienung, den Betrieb fortzusetzen. Wenn die oberen und unteren Frontblenden sich immer noch nicht öffnen lassen und die Multimonitor-LED weiterhin blinkt, wenden Sie sich an den Händler, bei dem Sie Ihre Klimaanlage erworben haben.



Die obere Frontblende schließt nicht vollständig.

- Sind die Verriegelungen der oberen Frontblende richtig eingestellt?



Dunst tritt aus dem Innengerät aus.

- Dies kommt vor, wenn die Luft im Raum durch den kalten Luftstrom während des KÜHLBETRIEBS zu Dunst wird.
- Dies erfolgt, da die Luft im Raum durch den Wärmetauscher gekühlt wird und während des Entfrostens-Betriebs zu Dunst wird.



Fehlerdiagnose und -behebung

Unmittelbar nach Start des HEIZBETRIEBS tritt noch keine warme Luft aus.

- Die Klimaanlage wird aufgewärmt. Warten Sie 1 bis 4 Minuten. (Das System ist so konzipiert, dass es erst ab einer gewissen Betriebstemperatur Luft abgibt.)



Der EIN/AUS-TIMER funktioniert nicht gemäß den Einstellungen.

- Überprüfen Sie, ob der EIN/AUS-TIMER und der WOCHENTIMER auf dieselbe Uhrzeit eingestellt sind. Ändern oder deaktivieren Sie die Einstellungen im WOCHENTIMER. ►Seite 23



Betrieb plötzlich gestoppt. (Multimonitor-LED ist an.)

- Zum Schutz des Systems kann der Betrieb der Klimaanlage bei einer plötzlichen großen Spannungsschwankung gestoppt werden. Die Klimaanlage nimmt den Betrieb nach ca. 3 Minuten automatisch wieder auf.



Die Fernbedienung funktioniert nicht ordnungsgemäß.

- Es werden keine Fernbedienungssignale angezeigt.
- Die Empfindlichkeit der Fernbedienung ist gering.
- Die Anzeige weist einen geringen Kontrast auf oder ist schwarz.
- Die Anzeige lässt sich nicht mehr kontrollieren.
- Die Batterien sind verbraucht und die Fernbedienung funktioniert nicht mehr ordnungsgemäß. Ersetzen Sie alle Batterien durch neue Alkali-Batterien des Typs AAA.LR03. Ausführliche Informationen finden Sie in diesem Handbuch unter "Einlegen der Batterien".

►Seite 9



Der Lüfter des Außengeräts rotiert, während die Klimaanlage nicht in Betrieb ist.

- **Nachdem der Betrieb gestoppt wurde**
 - Der Lüfter des Außengeräts dreht zum Schutz des Systems noch etwa 60 Sekunden lang weiter.
- **Während die Klimaanlage nicht in Betrieb ist**
 - Wenn die Außentemperatur sehr hoch ist, nimmt der Außengerätlüfter zum Schutz des Systems den Betrieb auf.



Das Innengerät gibt Gerüche ab.

- Dies passiert, wenn Gerüche im Raum, von den Möbeln oder Zigarettenrauch vom Gerät absorbiert und mit dem Luftstrom wieder ausgegeben werden. (Falls dieses Problem auftritt, empfehlen wir, das Innengerät von einem Techniker reinigen zu lassen. Wenden Sie sich an den Händler, bei dem Sie Ihre Klimaanlage erworben haben.)



Wenn die oberen und unteren Frontblenden geschlossen werden, während die Klimaanlage in Betrieb ist, wird der Betrieb der Klimaanlage angehalten und die Multimonitor-LED blinkt.

- Starten Sie die Klimaanlage nach Unterbrechung des Betriebs mit Hilfe der Fernbedienung neu.



Der HEIZBETRIEB kann nicht ausgewählt werden, obwohl es sich beim Gerät um ein Wärmepumpenmodell handelt.

- Überprüfen Sie, dass die Lötbrücke J8 nicht aufgetrennt wurde. Falls diese aufgetrennt wurde, wenden Sie sich an den Kundendienst.

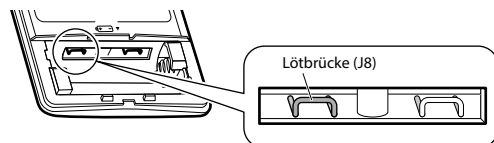

Fehlerdiagnose und -behebung

■ Rufen Sie sofort den Kundendienst an

WARNUNG

- **Wenn eine Anormalität (wie etwa Brandgeruch) auftritt, stoppen Sie den Betrieb und schalten Sie den Leistungsschalter aus.**
 - Fortgesetzter Betrieb unter solchen Umständen kann zu Störungen, Stromschlägen oder Brand führen.
 - Wenden Sie sich an den Händler, bei dem Sie Ihre Klimaanlage erworben haben.
- **Versuchen Sie nicht, die Klimaanlage selbst zu reparieren oder zu verändern.**
 - Fehlerhaft ausgeführte Arbeiten können zu Stromschlägen oder Brand führen.
 - Wenden Sie sich an den Händler, bei dem Sie Ihre Klimaanlage erworben haben.

Wenn eines der folgenden Symptome auftritt, rufen Sie unmittelbar den Kundendienst.

- Das Stromversorgungskabel ist anormal heiß oder beschädigt.
- Während des Betriebs ist ein anormales Geräusch vernehmbar.
- Der Unterbrecher, eine Sicherung oder der Fehlerstrom-Schutzschalter unterbricht häufig den Betrieb.
- Ein Schalter oder eine Taste funktioniert häufig nicht ordnungsgemäß.
- Es tritt Brandgeruch auf.
- Wasser tritt aus dem Innengerät aus.

Schalten Sie den Leistungsschalter aus und rufen Sie den Kundendienst.



■ Nach einem Stromausfall

- Die Klimaanlage nimmt den Betrieb nach ca. 3 Minuten automatisch wieder auf. Warten Sie einfach einen Augenblick.

■ Blitz

- Falls ein Blitz in die nähere Umgebung einschlagen könnte, unterbrechen Sie zum Schutz des Systems den Betrieb und schalten Sie den Leistungsschalter aus.

■ Vorschriften zur Entsorgung



Ihr Produkt und die mit der Fernbedienung mitgelieferten Batterien sind mit diesem Symbol gekennzeichnet. Dieses Symbol bedeutet, dass elektrische und elektronische Produkte und Batterien nicht mit unsortiertem Hausmüll entsorgt werden dürfen.

Bei Batterien kann ein chemisches Symbol unter dem Symbol abgedruckt sein. Dieses chemische Symbol weist darauf hin, dass die Batterie ein Schwermetall über einer gewissen Konzentration enthält. Mögliche chemische Symbole sind:

- Pb: Blei (> 0,004%)

Versuchen Sie auf keinen Fall selber, das System zu demontieren. Die Demontage des Produkts sowie die Handhabung von Kältemitteln, Öl und weiteren Teilen muss von einem qualifizierten Monteur in Übereinstimmung mit den relevanten örtlichen und staatlichen Vorschriften erfolgen.

Die Geräte und verbrauchte Batterien müssen bei einer Einrichtung aufbereitet werden, die auf Wiederverwendung, Recycling und Wiederverwertung spezialisiert ist.

Indem Sie eine korrekte Entsorgung gewährleisten, tragen Sie dazu bei, dass für die Umwelt und für die Gesundheit von Menschen keine negativen Auswirkungen entstehen.

Für weitere Informationen wenden Sie sich bitte an die Installationsfirma oder an die zuständige örtliche Behörde.

Fehlerdiagnose und -behebung

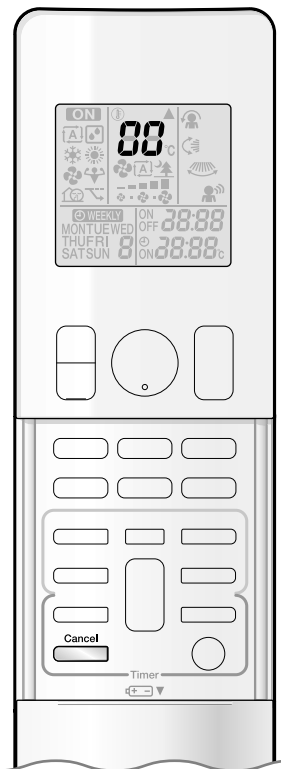

■ Fehlerdiagnose per Fernbedienung

- Die Fernbedienung kann einen der Störung entsprechenden Fehlercode vom Innengerät empfangen.

1. Wenn etwa 5 Sekunden lang gedrückt wird, blinkt die Anzeige "00" im Bereich der Temperaturanzeige.

2. Drücken Sie wiederholt, bis ein kontinuierlicher Piepton ertönt.

- Die Codeanzeige ändert sich wie unten gezeigt, und zur Bestätigung wird ein langer Piepton ausgegeben.

	CODE	BEDEUTUNG
SYSTEM	00	NORMAL
	U0	ZU WENIG KÄLTEMITTEL
	U2	ÜBERSPANNUNGSERKENNUNG
	U4	SIGNALÜBERTRAGUNGSFEHLER (ZWISCHEN INNEN- UND AUSSENGERÄT)
INNENGERÄT	A1	PLATINE DES INNENGERÄTS DEFEKT
	A5	FROSTSCHUTZ ODER ABSCHALTAUTOMATIK IM HEIZBETRIEB
	A6	ANORMALITÄT DES LÜFTERMOTORS (GLEICHSTROMMOTOR)
	C4	ANORMALITÄT DES THERMISTORS AM WÄRMETAUSCHER DES INNENGERÄTS
	C7	ANORMALITÄT BEIM ÖFFNEN/SCHLIESSEN DER FRONTBLENDE
AUSSENGERÄT	C9	ANORMALITÄT DES RAUMTEMPERATUR-THERMISTORS
	EA	ANORMALITÄT DES 4-WEGE-VENTILS
	E1	PLATINE DES AUSSENGERÄTS DEFEKT
	E5	ÖL-AKTIVIERUNG (VERDICHTER-ÜBERLASTUNG)
	E6	VERDICHTERSPERRE
	E7	SPERRE DES GLEICHSTROMLÜFTERS
	F3	ABFLUSSROHR-TEMPERATURÜBERWACHUNG
	H0	ANORMALITÄT DES SENSORS IM VERDICHTERSYSTEM
	H6	ANORMALITÄT DES POSITIONSENSORS
	H8	ANORMALITÄT DES GLEICHSPANNUNGS/GLEICHSTROMSENSORS
	H9	ANORMALITÄT DES AUSSENTEMPERATUR-THERMISTORS
	J3	ANORMALITÄT DES ABFLUSSROHR-THERMISTORS
	J6	ANORMALITÄT DES THERMISTORS AM WÄRMETAUSCHER DES AUSSENGERÄTS
L4	TEMPERATURANSTIEG IN DER STRAHLUNGSLAMELLE	
L5	AUSGANGS-ÜBERSTROMERKENNUNG	
P4	ANORMALITÄT DES STRAHLUNGSLAMELLEN-THERMISTORS	

HINWEIS

- Ein kurzer Piepton und zwei aufeinander folgende Pieptöne geben nicht oben aufgeführte Codes an.
- Um die Codeanzeige abzubrechen, halten Sie etwa 5 Sekunden lang gedrückt. Die Codeanzeige erlischt automatisch, wenn die Taste 1 Minute lang nicht betätigt wird.

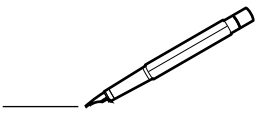

Schnellverweis

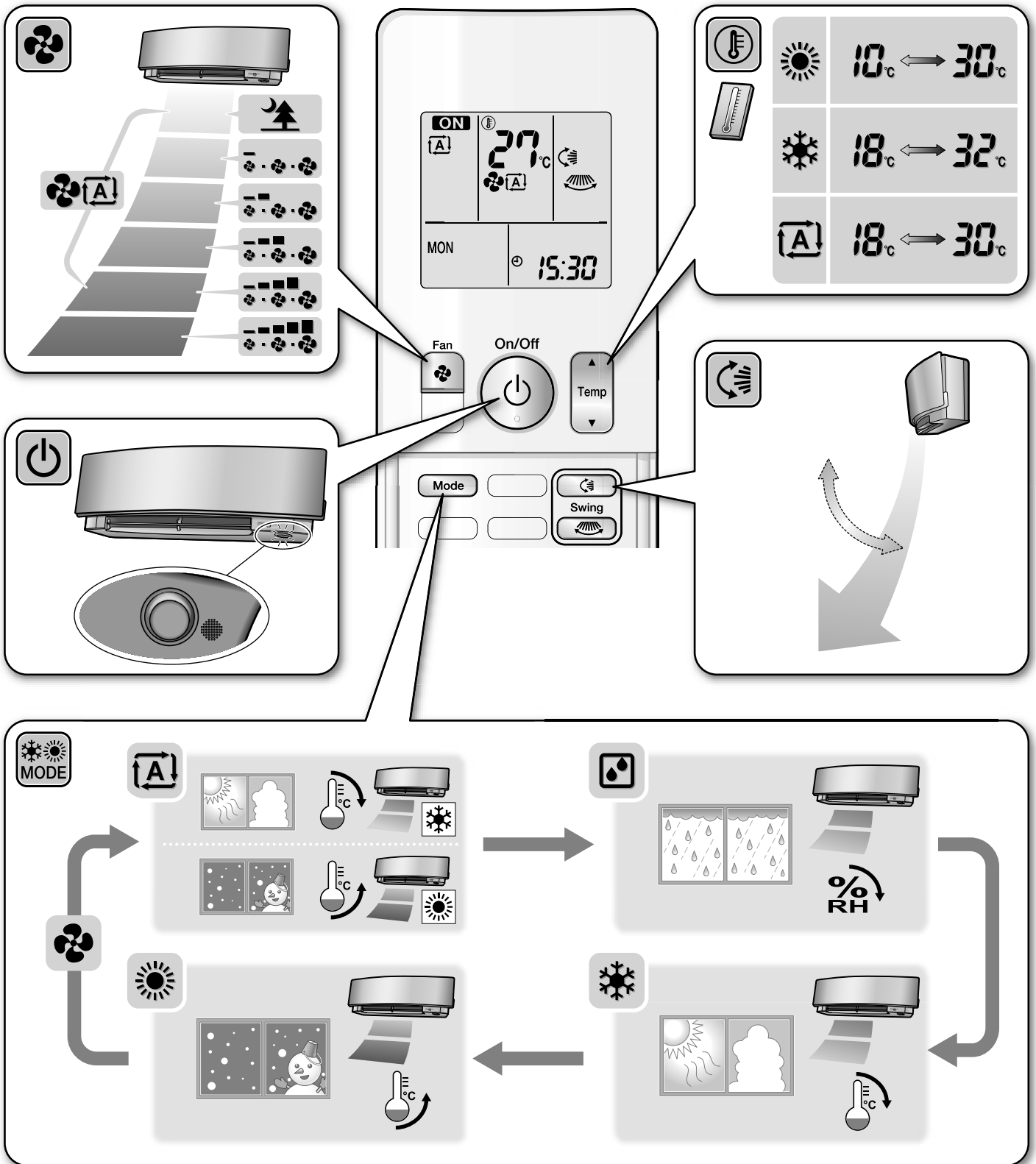

DAIKIN INDUSTRIES CZECH REPUBLIC s.r.o.

U Nové Hospody 1/1155, 301 00 Plzeň Skvrňany, Czech Republic

DAIKIN EUROPE N.V.

Zandvoordestraat 300, B-8400 Oostende, Belgium

